



MANUEL D'INSTRUCTIONS

Ibiza



À propos de ce manuel

Ce manuel décrit les **équipements** du véhicule à la clôture de sa rédaction. Certains des équipements décrits ne seront disponibles qu'ultérieurement ou sont réservés à des marchés spécifiques.

Comme il s'agit du manuel général du modèle IBIZA, certains des équipements et fonctions décrits dans ce manuel ne sont pas disponibles sur tous les types ou variantes du modèle, et peuvent changer ou être modifiés, en fonction des exigences techniques et de celles du marché, sans que cela ne puisse être en aucun cas interprété comme étant de la publicité mensongère.

Les **illustrations** peuvent différer de votre véhicule sur certains détails et doivent être considérées comme des schémas de principe.

Les **indications de direction** (gauche, droite, avant, arrière) qui apparaissent dans cette notice se rapportent au sens de marche du véhicule, sauf indications contraires.

Le **matériel audiovisuel** a pour unique but d'aider les utilisateurs à mieux comprendre certaines fonctionnalités du véhicule. Il ne remplace pas la notice d'utilisation. Consultez la notice d'utilisation pour obtenir des informations et avertissements complets.

***** Les **équipements signalés par un astérisque** ne sont fournis en série que pour des versions spécifiques du modèle, ne sont fournis en option que sur certaines versions, ou ne sont disponibles que dans certains pays.

® Les **marques déposées** sont signalées avec un ®. L'omission éventuelle de ce sigle ne constitue en aucun cas une garantie de libre utilisation de ces noms.

>> Indique que la section continue sur la page suivante.



Avertissements importants à la page indiquée



Contenu plus détaillé à la page indiquée



Informations générales à la page indiquée

SOS Informations en cas d'urgence à la page indiquée



AVERTISSEMENT

Les textes repérés par ce symbole contiennent des informations destinées à votre sécurité et attirent votre attention sur d'éventuels risques d'accident ou de blessures.

ATTENTION

Les textes repérés par ce symbole sont destinés à attirer votre attention sur les dégâts éventuels pouvant être causés à votre véhicule.

Conseil antipollution

Les textes repérés par ce symbole contiennent des remarques relatives à la protection de l'environnement.

Nota

Les textes repérés par ce symbole contiennent des informations supplémentaires.

Le livre est divisé en six grandes parties, à savoir :

1. Points essentiels
2. Sécurité
3. Urgences
4. Utilisation
5. Conseils
6. Données techniques

Un index alphabétique à la fin de cette notice vous aidera à trouver rapidement les informations souhaitées.

Avant-propos

Cette notice d'utilisation et les suppléments correspondants devront être lus attentivement afin de vous familiariser rapidement avec votre véhicule.

En plus du soin et de l'entretien périodiques, une utilisation appropriée du véhicule contribue à conserver sa valeur.

Pour des raisons de sécurité, tenez toujours compte des informations concernant les accessoires, les modifications et les remplacements de pièces.

Si vous vendez le véhicule, remettez à son nouveau propriétaire la documentation de bord dans son intégralité, car elle fait partie du véhicule.

Dans cette notice, vous pouvez accéder aux informations par le biais des index suivants :

- Index thématique avec la structure générale de la notice par chapitres.
- Index visuel, indiquant graphiquement la page où vous pouvez trouver les informations « essentielles », lesquelles sont développées dans les chapitres correspondants.
- Index alphabétique comprenant de nombreux termes et synonymes qui facilitent la recherche d'information.

AVERTISSEMENT







Veillez tenir compte des avertissements importants de sécurité concernant l'airbag frontal du passager avant » page 94, Indications importantes concernant l'airbag frontal du passager avant.

Nous vous remercions pour votre confiance.

Nous vous souhaitons beaucoup de plaisir et bonne route au volant de votre SEAT.

SEAT, S.A.

Vidéos associées

	Points essentiels : Ouverture et fermeture	» page 15		Points essentiels : Intérieur du véhicule	» page 19 » page 21 » page 23
	Points essentiels : Capot-moteur	» page 17		Points essentiels : Roues	» page 62 » page 64
	Points essentiels : Climatisation	» page 50		Points essentiels : Tableau de bord	» page 31 » page 44 » page 46





Confort : Système Kessy d'ouverture et de démarrage sans clé, Full LED (+ pack vision) : Full LED + éclairage de bienvenue + feux de jour à LED + capteur d'éclairage + éclairage intérieur à LED.

» page 137
» page 151
» page 153
» page 211



Technologie : SEAT Navi System Plus 8" + Full Link / + chargeur sans fil dans la console centrale + / système Kessy d'ouverture et de démarrage sans clé.

» page 130
» page 137
» brochure Système de navigation



Sécurité : Régulateur de vitesse adaptatif + assistant de freinage en ville avec protection des piétons, détecteur de fatigue et assistant de démarrage en côte comprenant ordinateur de bord et caméra de vision arrière.

» page 196
» page 226
» page 238
» page 245

Sommaire

Points essentiels	7	Aide au démarrage	71	Remplacer les ampoules arrière	112
Vue extérieure	7	Remplacement des balais	73	Remplacement des ampoules intérieures	113
Vue extérieure	8	Sécurité	75	Commande	117
Vue d'ensemble du côté conducteur (volant à gauche)	9	Conduite sûre	75	Poste de conduite	117
Vue d'ensemble du côté conducteur (volant à droite)	10	La sécurité avant tout !	75	Vue d'ensemble	116
Console centrale	11	Conseils de conduite	75	Instruments et témoins	119
Vue d'ensemble du côté passager (volant à gauche)	12	Position assise correcte des passagers du véhicule	76	Cadrams	119
Vue d'ensemble du côté passager (volant à droite)	13	Zone du pédalier	80	Témoins d'alerte et de contrôle	123
Vue intérieure	14	Ceintures de sécurité	81	Introduction au système Easy Connect*	125
Fonctionnement	15	Quel est le but des ceintures de sécurité ?	81	Réglages du système (CAR)*	125
Ouverture et fermeture	15	Comment ajuster correctement les ceintures de sécurité ?	85	Communication et multimédia	126
Avant de démarrer	19	Rétracteurs de ceinture*	86	Commandes au volant*	126
Airbags	21	Système airbag	87	Multimédia	130
Sièges pour enfant	23	Brève introduction	87	Ouverture et fermeture	131
Démarrage du véhicule	31	Consignes de sécurité sur les airbags	90	Clés	131
Feux et visibilité	31	Désactivation des airbags	92	Verrouillage centralisé	133
Easy Connect	34	Transport d'enfants en toute sécurité	93	Alarme antivol*	140
Système d'information du conducteur	36	Sécurité des enfants	93	Hayon arrière	143
Indication à l'écran	40	Sièges pour enfant	95	Lève-glaces électriques	143
Régulateur de vitesse	44	Stockage des informations sur les accidents (Event Data Recorder)	98	Toit ouvrant*	146
Témoins lumineux	46	Description et fonctionnement	98	Éclairage et visibilité	148
Lévier de vitesses	49	Urgences	99	Feux	148
Climatisation	50	Auto-assistance	99	Éclairage intérieur	153
Contrôle des niveaux	57	Équipement d'urgence	99	Visibilité	154
Urgences	61	Réparation des pneus	100	Systèmes d'essuie-glace avant et arrière	155
Fusibles	61	Remplacement des balais	102	Rétroviseurs	156
Ampoules	62	Remorquer ou démarrer le moteur par remorquage	103	Sièges et appui-tête	158
Instructions en cas de crevaison	62	Fusibles et ampoules	106	Réglage des sièges et des appui-tête	158
Changer une roue	64	Fusibles	106	Fonctions des sièges	159
Chaînes à neige	69	Remplacement des ampoules	108	Transport et équipements pratiques	161
Remorquage d'urgence du véhicule	70	Projecteur principal halogène	109	Équipements pratiques	161
		Remplacer les ampoules du phare antibrouillard	111	Coffre à bagages	164
				Galerie porte-bagages*	167
				Climatisation	170
				Chauffage, ventilation et refroidissement	170
				Chauffage et air frais	173

Climatiseur manuel*	175	Conseils	260
Climatronic*	177	Entretien	260
Conduite	179	Accessoires et modifications techniques	260
Direction	179	Entretien et nettoyage	261
Lancement et coupure du moteur	180	Entretien de l'extérieur du véhicule	262
Freiner et stationner	187	Entretien de l'intérieur du véhicule	268
Systèmes de freinage et de stabilisation	190	Vérification et appoint de niveaux	271
Boîte mécanique	197	Faire le plein	271
Boîte automatique/boîte automatique		Carburant	272
DSG*	197	Interventions dans le compartiment-moteur	274
Indicateur du rapport le plus économique	205	Huile moteur	277
Rodage et conduite économique	205	Système de refroidissement	280
Gestion du moteur et système d'épuration des gaz d'échappement	208	Liquide de frein	282
Recommandations pour la conduite	210	Réservoir de liquide lave-glace	284
Systèmes d'aide à la conduite	211	Batterie du véhicule	284
Système Start-Stop*	211	Roues	287
Régulateur de vitesse (GRA)*	214	Roues et pneus	287
Limiteur de vitesse	216	Roue de secours (roue d'urgence)*	292
Système d'observation de l'environnement (Front Assist) incluant le freinage d'urgence City et la détection des piétons*	219	Entretien hivernal	293
Adaptive Cruise Control ACC (régulateur de vitesse adaptatif)*	226	Données techniques	294
Modes de conduite SEAT (SEAT Drive Profile)*	236	Données techniques	294
Détection de la fatigue (recommandation de se reposer)*	238	Ce que vous devez savoir	294
Aide au stationnement	240	Données relatives à la consommation de carburant	295
Assistant de marche arrière « Rear View Camera »*	245	Conduite avec remorque	296
Dispositif d'attelage pour remorque et remorque	248	Roues	296
Dispositif d'attelage pour remorque*	248	Caractéristiques du moteur	298
Conduite avec remorque	254	Cotes	302
		Index alphabétique	303

Vue extérieure

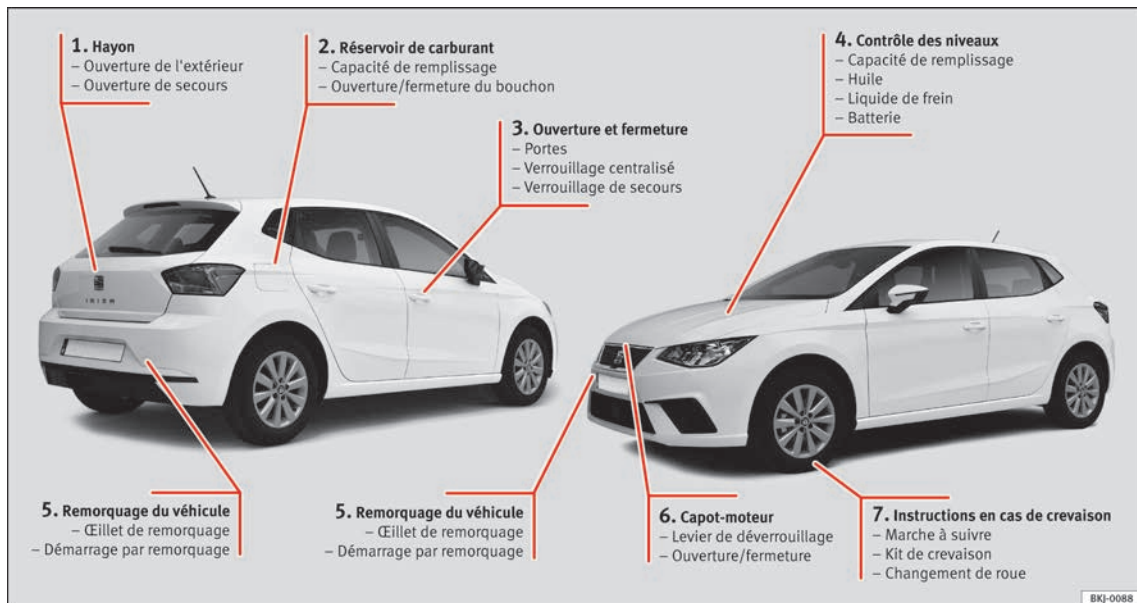

① » page 16

② » page 57

③ » page 15

④ » page 57

⑤ » page 70

⑥ » page 17

⑦ » page 62

Vue extérieure

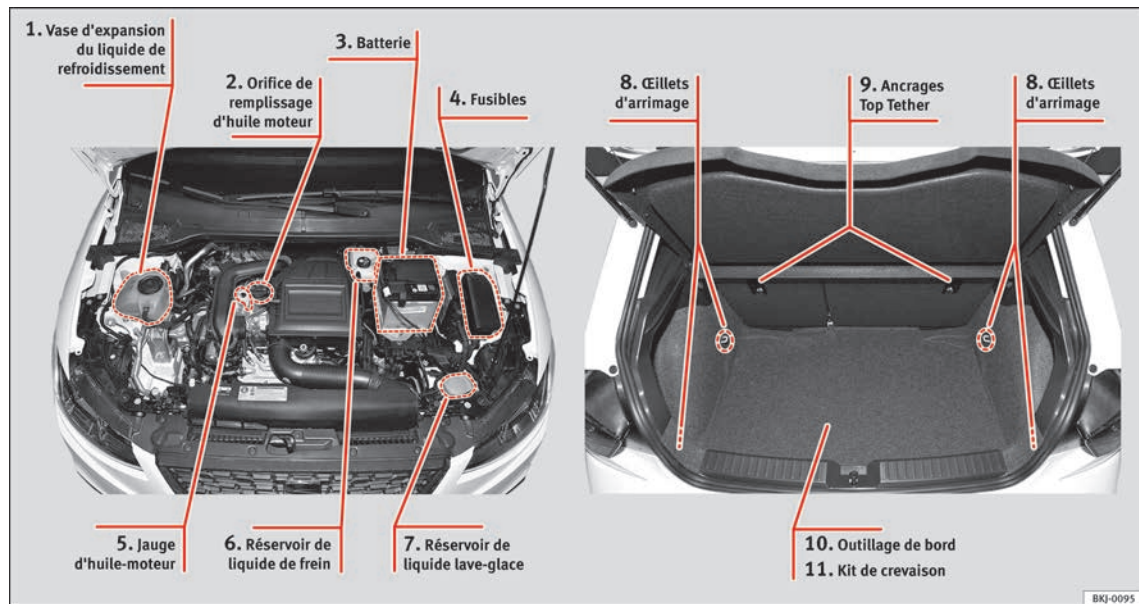

① » page 59

② » page 58

③ » page 60

④ » page 61

⑤ » page 58

⑥ » page 60

⑦ » page 60

⑧ »  page 166

⑨ » page 30

⑩ » page 64

⑪ » page 63

Vue d'ensemble du côté conducteur (volant à gauche)

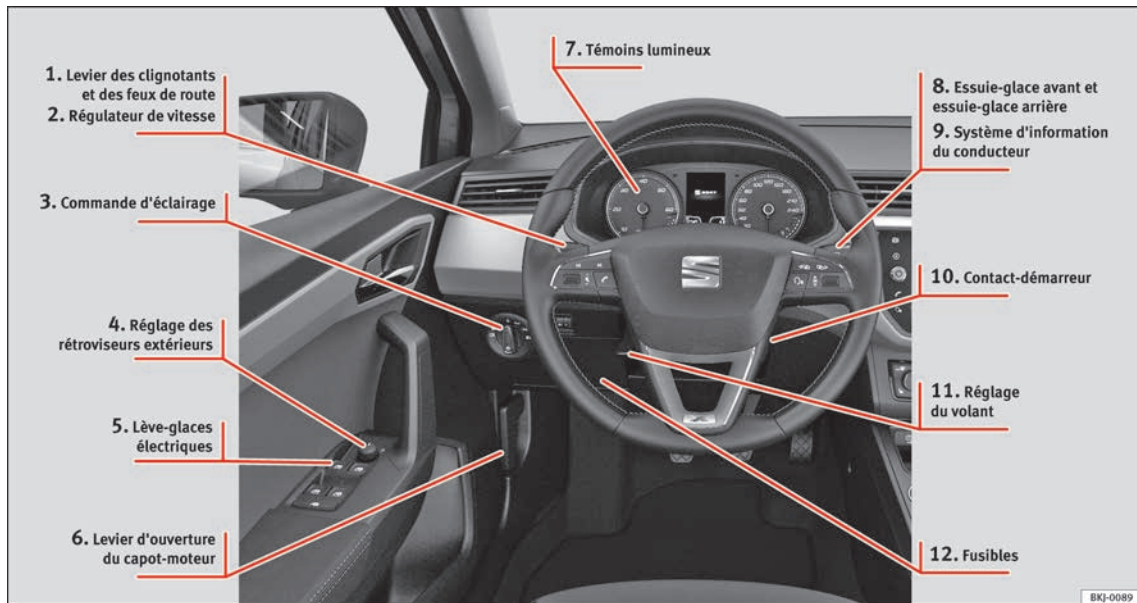

① » page 32

② » page 44

③ » page 31

④ » page 20

⑤ » page 18

⑥ » page 17

⑦ » page 46

⑧ » page 33

⑨ » page 36

⑩ » page 31

⑪ » page 20

⑫ » page 61

BKJ-0089

Vue d'ensemble du côté conducteur (volant à droite)

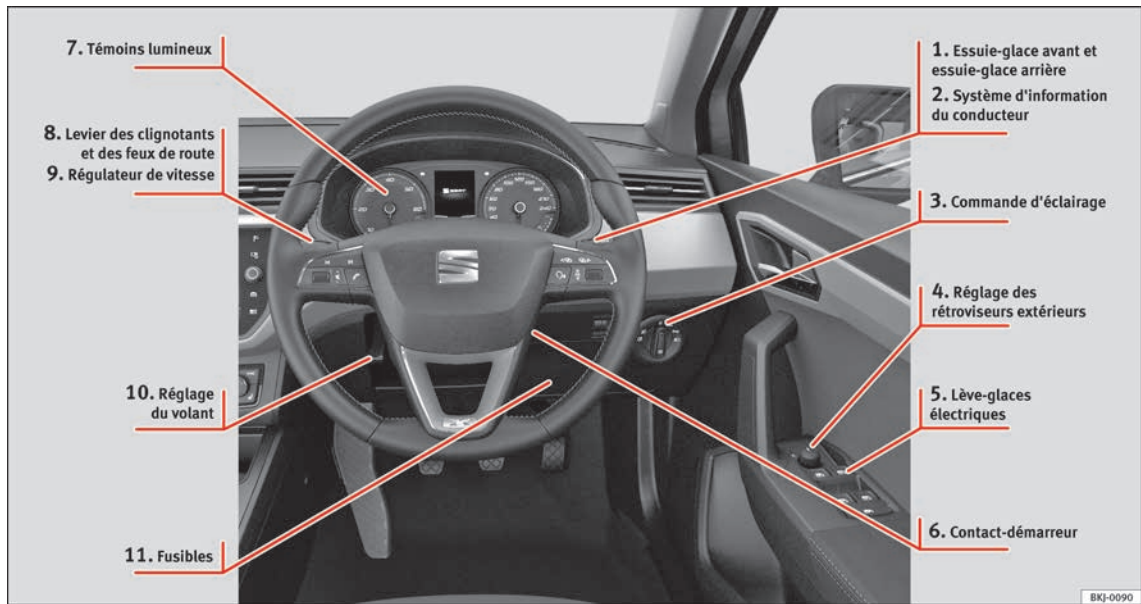

① » page 33

② » page 36

③ » page 31

④ » page 20

⑤ » page 18

⑥ » page 31

⑦ » page 46

⑧ » page 32

⑨ » page 44

⑩ » page 20

⑪ » page 61

Console centrale

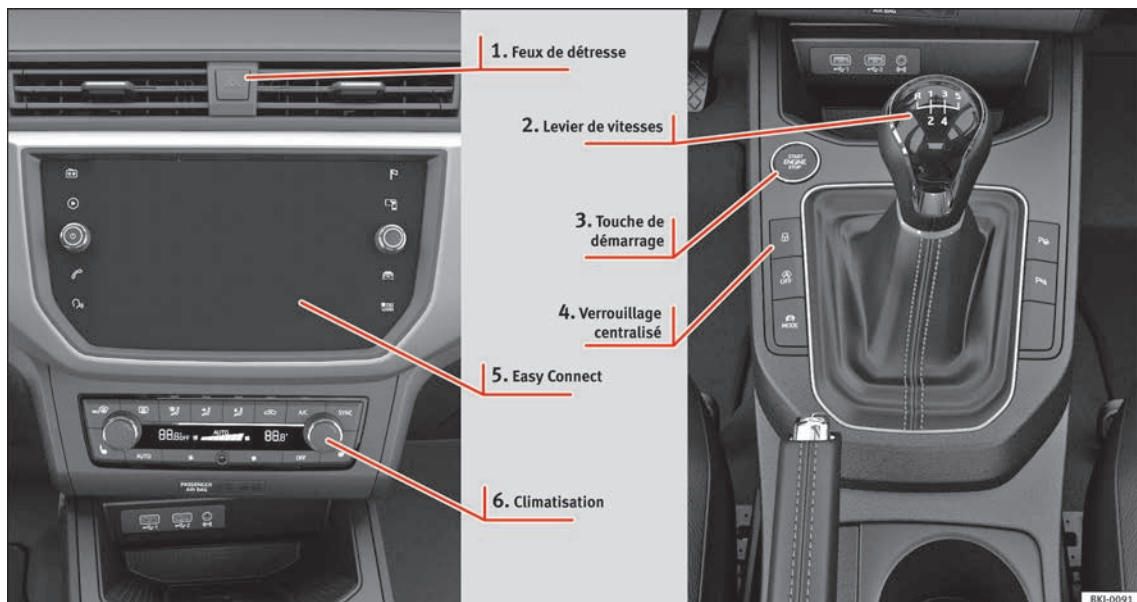

① » page 32

② » page 49

③ »  page 184

④ » page 15

⑤ » page 34

⑥ » page 50

Sur les véhicules avec le volant à droite, le réglage est symétrique.

Vue d'ensemble du côté passager (volant à gauche)



- ① » page 21
- ② » page 18
- ③ » 📖 page 161

Vue d'ensemble du côté passager (volant à droite)



- ① » page 21
- ② » page 18
- ③ » page 17
- ④ »  page 161

Vue intérieure

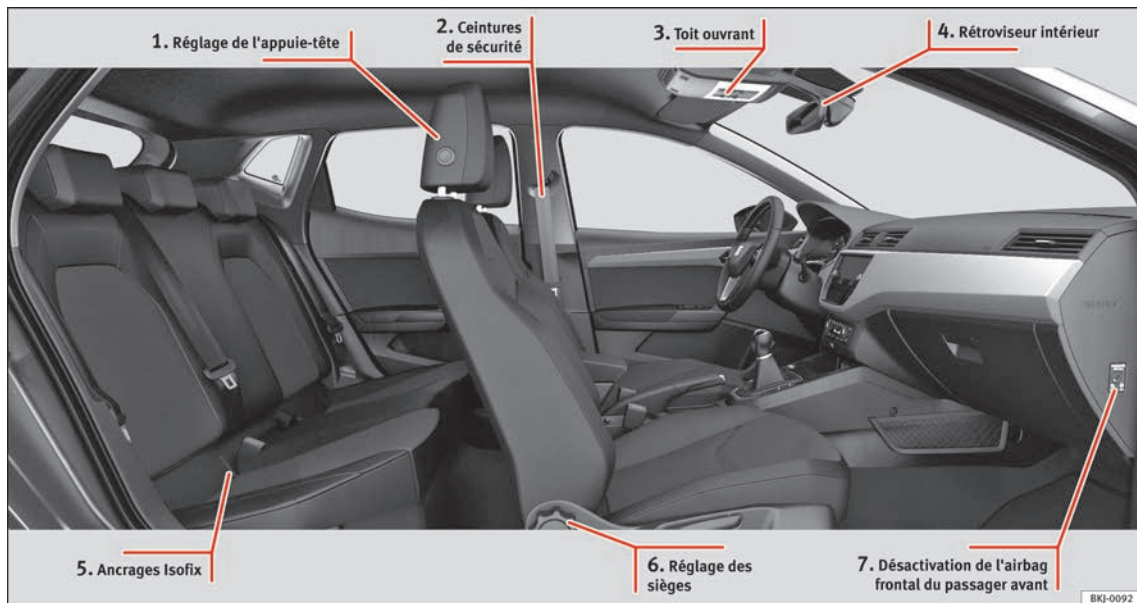

① » page 19

② » page 19

③ » page 18

④ »  page 156

⑤ » page 27

⑥ » page 19

⑦ » page 22

Fonctionnement

Ouverture et fermeture

Vidéo associée



Fig. 1 Ouverture et fermeture

BKJ-0110

Portes



Fig. 2 Clé à radiocommande : touches.

BSF-0328



Fig. 3 Console centrale : touches de verrouillage centralisé.

BKJ-0007

Verrouillage et déverrouillage avec la clé

- Verrouiller : appuyez sur le bouton » **fig. 2.**
- Déverrouiller : appuyez sur le bouton » **fig. 2.**
- Déverrouiller le hayon arrière : appuyez sur le bouton » **fig. 2** jusqu'à ce que tous les clignotants du véhicule s'allument brièvement.

Verrouillage et déverrouillage avec la commande de verrouillage centralisé

- Verrouiller : appuyez sur le bouton » **fig. 3.** Le symbole s'allume en jaune pour indiquer qu'il est activé. Aucune porte ne s'ouvre de l'extérieur. Vous pouvez ouvrir chaque porte de l'intérieur en tirant la poignée d'ouverture.

- Déverrouiller : appuyez à nouveau sur le bouton » **fig. 3.** Le symbole s'allume dans sa couleur d'origine.



» au chapitre Description à la page 134



» page 133

Verrouillage ou déverrouillage de la porte du conducteur

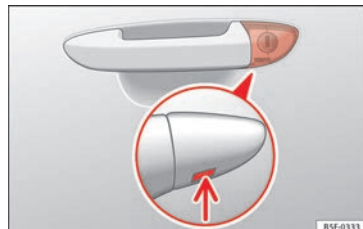

Fig. 4 Poignée de la porte du conducteur : barillet de serrure caché.

BSF-0333

En cas de défaillance du verrouillage centralisé, vous pouvez verrouiller et déverrouiller la porte du conducteur depuis le barillet.

En général, lorsque la porte du conducteur est verrouillée manuellement, toutes les portes sont verrouillées. Lors du déverrouillage »

manuel, seule la porte du conducteur est déverrouillée. Prenez en compte les instructions relatives au système d'alarme antivol

»  page 140.

- Dégagez le panneton de la clé du véhicule »  page 131.
- Introduisez le panneton dans l'ouverture inférieure du cache de la poignée de la porte du conducteur » **fig. 4** (flèche) et soulevez le cache.
- Introduisez le panneton dans le barillet de serrure et déverrouillez ou verrouillez le véhicule.

Particularités

- L'alarme antivol reste activée sur les véhicules déverrouillés. Cependant, elle ne se déclenche pas »  page 140.
- Lorsque vous ouvrez la porte du conducteur, vous disposez de 15 secondes pour mettre le contact d'allumage. Passé ce délai, l'alarme se déclenche.
- Mettez le contact d'allumage. L'antidémarrage électronique détecte une clé de véhicule valable et désactive l'alarme antivol.

Nota

L'alarme antivol ne s'active pas lorsque le véhicule est verrouillé manuellement avec le panneton »  page 140.

Verrouillage d'urgence des portes sans barillet de serrure



Fig. 5 Verrouillage d'urgence de la porte.

En cas de défaut du verrouillage centralisé, les portes sans barillet de serrure doivent être verrouillées séparément.

Un dispositif de verrouillage d'urgence est intégré dans la partie avant de la porte du passager avant (uniquement visible lorsque la porte est ouverte).

- Retirez le capuchon de l'ouverture.
- Insérez la clé dans la fente et tournez-la jusqu'en butée vers la droite (porte droite) ou vers la gauche (porte gauche).

Une fois que vous avez fermé la porte, il n'est plus possible de l'ouvrir de l'extérieur. Vous ne pouvez déverrouiller puis ouvrir la porte simultanément de l'intérieur qu'en tirant une fois la poignée d'ouverture de la porte.

Hayon





Fig. 6 Hayon : ouverture de l'extérieur.

Le fonctionnement du système d'ouverture du hayon est électrique. Elle est activée en actionnant la poignée avec le sigle du hayon.

Ce système peut être ou non opérationnel en fonction de l'état du véhicule.

Si le hayon est verrouillé, il ne pourra pas être ouvert ; par contre, s'il est déverrouillé, le système d'ouverture est opérationnel et son ouverture est possible.

Pour modifier l'état de verrouillage/déverrouillage, actionnez le bouton  ou la touche  » **fig. 2** de la clé de la radiocommande.

Si le hayon est ouvert ou mal fermé, un message correspondant apparaît sur l'écran du combiné d'instruments.* Si le hayon arrière s'ouvre alors que le véhicule roule à plus de

6 km/h (4 mph), un signal sonore d'avertissement retentit en plus*.

- Ouvrir le hayon arrière : tirez sur la poignée puis soulevez-la » fig. 6. Le hayon arrière s'ouvre automatiquement.
- Fermer le hayon arrière : maintenez-le par l'une des deux poignées du revêtement intérieur puis fermez-le en lui donnant une légère impulsion.



» ⚠ au chapitre Ouverture et fermeture à la page 143

SOS

» page 17

Ouverture d'urgence du hayon



Fig. 7 Ouverture d'urgence du hayon arrière.

Permet d'ouvrir les portes si le verrouillage centralisé ne fonctionne pas (plus de batterie par ex.).

Sur le revêtement du coffre à bagages, il existe une rainure qui permet d'accéder au mécanisme d'ouverture d'urgence.

Ouverture du hayon de l'intérieur du coffre à bagages

- Introduisez le panneton de la clé dans la rainure et déverrouillez le système de fermeture en faisant tourner la clé de droite à gauche, comme indiqué par la flèche » fig. 7.

Vidéo associée



BKJ-0111

Fig. 8 Capot-moteur

Capot-moteur

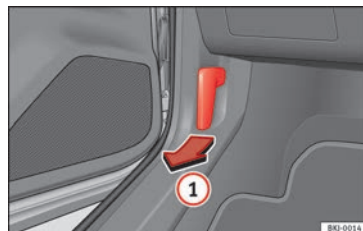

Fig. 9 Levier de déverrouillage sur le plancher, côté conducteur.



Fig. 10 Levier sous le capot.

Avant d'ouvrir le capot moteur, assurez-vous que les bras d'essuie-glace reposent bien sur le pare-brise.

- Ouvrez la porte et tirez le levier situé sous le tableau de bord » fig. 9 ①.

»

• Pour soulever le capot moteur, déplacez vers la gauche le levier situé sous celui-ci, au centre »» **fig. 10** (2). Les crochets de fixation sont alors déverrouillés.

• Libérez la tige de maintien du capot et placez-la dans le logement prévu à cet effet sur le capot.



»» ⚠ au chapitre Consignes de sécurité pour les travaux dans le compartiment-moteur à la page 274



»» page 274

Lève-glaces électriques*

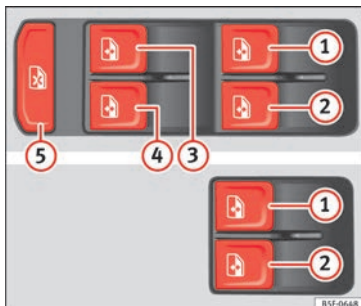



Fig. 11 Détail de la porte du conducteur : commandes des fenêtres.

- Ouvrir la fenêtre : appuyez sur le bouton .
- Fermer la fenêtre : tirez sur le bouton .

Boutons de la porte du conducteur

- 1 Fenêtre de la porte avant gauche
- 2 Fenêtre de la porte avant droite
- 3 Glace de la porte arrière gauche (uniquement sur les véhicules équipés de lève-glaces arrière électriques)
- 4 Glace de la porte arrière droite (uniquement sur les véhicules équipés de lève-glaces arrière électriques)
- 5 Commande de sécurité pour la désactivation des boutons des lève-glaces des portes arrière (uniquement sur les véhicules équipés de lève-glaces arrière électriques)



»» ⚠ au chapitre Ouverture et fermeture électriques des glaces* à la page 144



»» page 143

Toit coulissant*

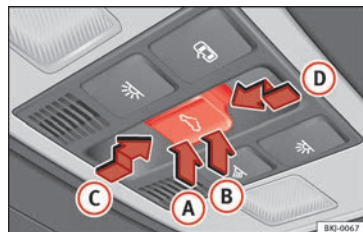

Fig. 12 Dans le ciel de pavillon : touche du toit ouvrant.

- Ouverture : enfoncez la touche vers l'arrière (C).
- Fermeture : enfoncez la touche vers l'avant (D).
- Pivotement : appuyez sur la partie arrière de la touche (B).
- Abaissement : appuyez sur la partie avant de la touche (A).



»» ⚠ au chapitre Brève introduction à la page 146



»» page 146

Avant de démarrer

Vidéo associée



BKJ-0113

Fig. 13 Intérieur du véhicule

Réglage manuel des sièges avant

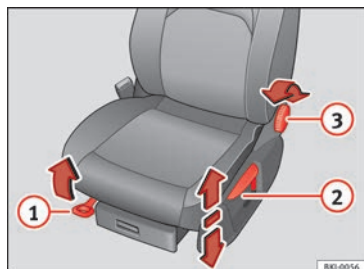

BKJ-0056

Fig. 14 Sièges avant : réglage manuel du siège.

- ① Avant/Arrière : tirez le levier et déplacez le siège.
- ② Monter/descendre : tirez/appuyez sur le levier.

- ③ Incliner le dossier : tournez la molette.



» ⚠ au chapitre Réglage des sièges avant à la page 158

Réglage de l'appui-tête

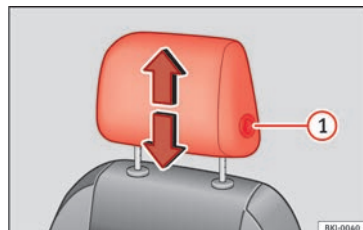

BKJ-0040

Fig. 15 Siège avant : réglage de l'appui-tête.

- Pour monter ou descendre l'appui-tête, appuyez sur le bouton latéral ① puis déplacez-le vers le haut ou le bas et enclenchez-le dans la position désirée.



» ⚠ au chapitre Réglage des appui-tête avant à la page 158



» page 79, » page 158

Réglage de la ceinture de sécurité

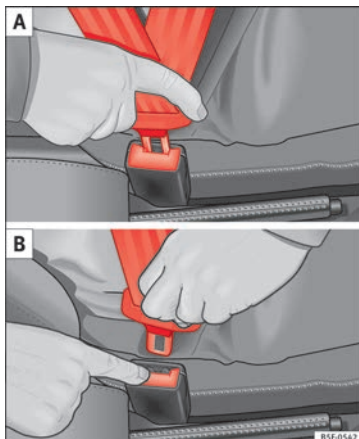

BSF-0542

Fig. 16 Placer et retirer le pêne de verrouillage de la ceinture de sécurité.



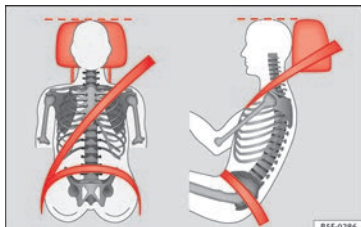

Fig. 17 Sangle de ceinture de sécurité bien ajustée et appui-tête correctement réglé (vue de face et de côté)

Pour adapter la ceinture à la hauteur de vos épaules, vous pouvez par exemple régler les sièges avant en hauteur.

La sangle de la ceinture de sécurité doit passer au milieu de l'épaule, jamais sur le cou. La ceinture de sécurité doit s'appliquer bien à plat sur le buste et l'enserrer fermement.

La sangle sous-abdominale doit passer devant le bassin, jamais sur le ventre. La ceinture de sécurité doit s'appliquer bien à plat sur le bassin et l'enserrer fermement.



» page 83



» page 85

Rétracteurs de ceintures

En cas de collision, les ceintures de sécurité des places assises avant se rétractent automatiquement.

Le rétracteur de ceinture ne peut être activé qu'une seule fois.



» **⚠** au chapitre Entretien et élimination des rétracteurs de ceintures à la page 87



» page 86

Réglage des rétroviseurs extérieurs

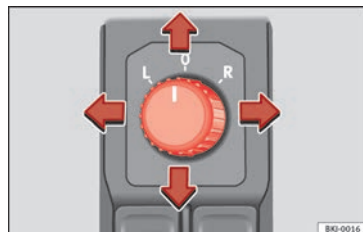

Fig. 18 Détail de la porte du conducteur : commande du rétroviseur extérieur.

Régler les rétroviseurs extérieurs : tournez la commande vers la position correspondante :

L/R En déplaçant la commande sur la position désirée, réglez les rétroviseurs côté conducteur (L, gauche) et côté passager avant (R, droite) dans la direction souhaitée.

↶ Rabattement des rétroviseurs.



» **⚠** au chapitre Rétroviseurs électriques extérieurs* à la page 157



» page 156

Réglage du volant

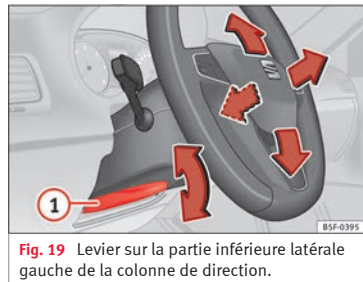

Fig. 19 Levier sur la partie inférieure latérale gauche de la colonne de direction.

• Régler la position du volant : tirez le levier **» fig. 19 ①** jusqu'en bas, déplacez le volant sur la position désirée puis remontez le levier en position de verrouillage.



»  au chapitre Réglage de la position du volant à la page 77

Airbags

Vidéo associée



BKJ-0113

Fig. 20 Intérieur du véhicule

Airbags frontaux

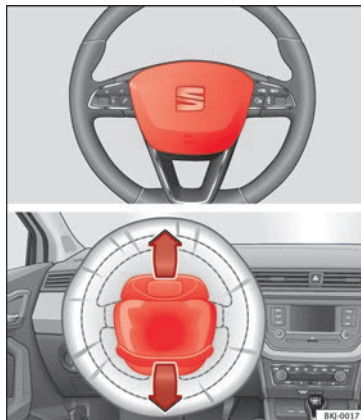

Fig. 21 Airbag du conducteur dans le volant.

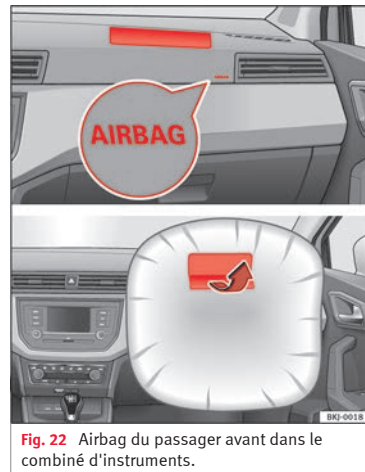

Fig. 22 Airbag du passager avant dans le combiné d'instruments.

L'airbag frontal de conducteur est logé dans le volant » **fig. 21** et celui du passager se trouve dans la planche de bord » **fig. 22**. Les airbags sont repérés par les monogrammes « AIRBAG ».

Les caches des airbags se rabattent et restent attachés au volant de direction et au tableau de bord lorsque les airbags du conducteur et du passager avant respectivement se déploient » **fig. 21**, » **fig. 22**. »

Le système d'airbags frontaux offre, en complément des ceintures de sécurité, une protection supplémentaire de la tête et du buste du conducteur et du passager avant lors de collisions frontales correspondant à un accident de gravité supérieure.

La conception spéciale de l'airbag permet la sortie contrôlée de gaz lorsque l'occupant exerce une pression dessus. Ainsi, la tête et le buste sont protégés en étant enveloppés par l'airbag. Après un accident, l'airbag est donc suffisamment dégonflé pour dégager la vue vers l'avant.



» page 90

Désactivation de l'airbag frontal du passager avant*



Fig. 23 Commande de l'airbag frontal du passager.

Pour désactiver l'airbag frontal du passager avant :

- Ouvrez la porte côté passager.
- Introduisez la clé dans la rainure prévue à cet effet dans la commande de désactivation.
- La clé est introduite environ aux $\frac{3}{4}$ (le maximum).
- Tournez la clé pour la placer en position **OFF**. Ne forcez pas. Si vous avez des difficultés, assurez-vous d'avoir introduit la clé jusqu'au bout.
- Enfin, vérifiez que le témoin du combiné d'instruments indiquant **PASSENGER AIR BAG OFF** , présente l'inscription **OFF**.



»  au chapitre Désactivation de l'airbag frontal du passager avant* à la page 92



» page 92

Airbags latéraux*

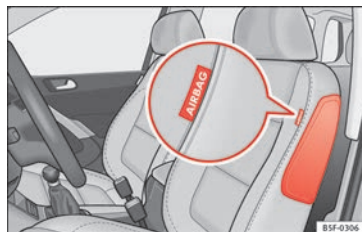

Fig. 24 Airbag latéral dans le siège du conducteur.

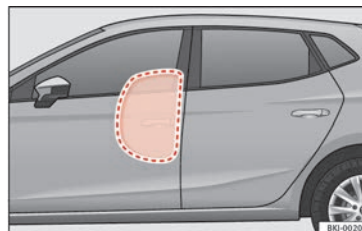

Fig. 25 Airbag latéral complètement gonflé du côté gauche du véhicule.

Les airbags latéraux se trouvent dans le rembourrage du dossier du siège du conducteur » **fig. 24** et du siège du passager. Les emplacements de montage sont repérés par les monogrammes « AIRBAG » sur le haut des dossiers.

Le système d'airbags latéraux offre, en complément des ceintures de sécurité, une protection supplémentaire du buste lors de collisions latérales correspondant à un accident de gravité supérieure.

Lors de collisions latérales, les airbags latéraux diminuent les risques de blessures corporelles du côté exposé au choc. Outre leur fonction protectrice normale, les ceintures des sièges avant et des sièges arrière latéraux maintiennent également les passagers dans une position conférant à l'airbag latéral un maximum d'efficacité en cas de collision latérale.



» ⚠ au chapitre Airbags latéraux* à la page 90

Airbags rideaux*

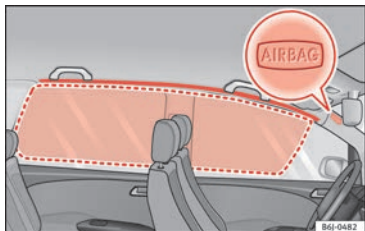

Fig. 26 Emplacement et zone de déploiement de l'airbag rideau.

Il y a un airbag rideau de chaque côté de l'habitacle au-dessus des portes » **fig. 26**. Les airbags sont repérés par les monogrammes « AIRBAG ».

Lorsqu'il se déclenche, l'airbag rideau occupe la zone marquée en rouge (zone de déploiement) » **fig. 26**. C'est pourquoi il ne faut jamais déposer ou fixer des objets dans cette zone » ⚠ au chapitre Airbags de tête* à la page 91.

Lors de collisions latérales, l'airbag rideau se déclenche du côté du véhicule exposé au choc.

Les airbags rideaux réduisent le risque que les passagers des sièges avant et des places arrière latérales se blessent sur la partie du corps la plus directement exposée au choc.



» ⚠ au chapitre Airbags de tête* à la page 91

Sièges pour enfant

Vidéo associée



BKJ-0113

Fig. 27 Intérieur du véhicule

Indications importantes concernant l'airbag frontal du passager avant



Fig. 28 Autocollant de l'airbag - version 1 : sur le pare-soleil côté passager **A** et sur le cadre arrière de la porte du passager **B**.



Fig. 29 Autocollant de l'airbag - version 2 : sur le pare-soleil côté passager **A** et sur le cadre arrière de la porte du passager **B**.

Un autocollant comprenant des informations importantes quant à l'airbag du passager

avant se trouve sur le pare-soleil du passager et/ou sur le cadre arrière de la porte du passager avant.

» au chapitre Indications importantes concernant l'airbag frontal du passager avant à la page 94

» page 93

Fixation du siège pour enfant

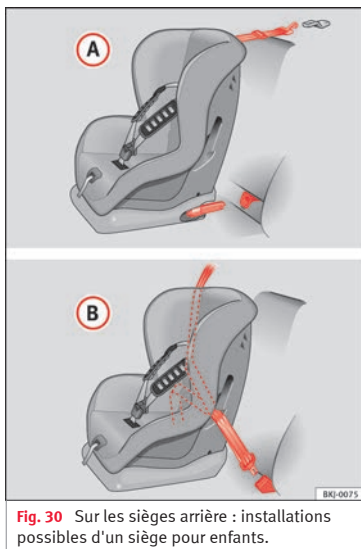

Fig. 30 Sur les sièges arrière : installations possibles d'un siège pour enfants.

L'illustration » fig. 30 A présente la fixation de base du système de retenue pour enfants avec les anneaux de retenue inférieurs et la ceinture de fixation supérieure. L'illustration » fig. 30 B présente la fixation du système de retenue pour enfants avec la ceinture de sécurité du véhicule.

Les sièges pour enfant de type **universel** peuvent être fixés avec la ceinture de sécurité sur les places assises qui sont désignées par un **U** dans le tableau suivant.

- Sur un siège passager non réglable en hauteur : il est nécessaire de reculer le siège passager au maximum¹⁾.
- Sur un siège passager réglable en hauteur : il est nécessaire de reculer et de remonter le siège passager au maximum¹⁾.

Pour une bonne utilisation des sièges sur les places arrière, il faut régler les dossiers avant pour qu'il n'y ait pas de contact avec le siège pour enfant de la place arrière en cas de sens contraire à la marche. Dans le cas de systè-

mes de retenue dans le sens de la marche, il faut régler le dossier avant pour qu'il n'y ait pas de contact avec les pieds de l'enfant.

Pour adapter le siège passager avant au siège pour enfants et placer la sangle de la ceinture dans la position idéale, régler le dossier du siège du passager avant au maximum vers l'avant¹⁾.

Si vous souhaitez monter un siège semi-universel dont le système de fixation au véhicule fait appel à une ceinture de sécurité et un pied d'appui, ne le montez jamais sur le siège arrière central, car sa distance au sol est réduite par rapport aux autres places et le pied d'appui ne pourra pas assurer correctement la stabilité du siège pour enfant. »

¹⁾ Il est nécessaire de respecter la législation en vigueur dans chaque pays ainsi que les normes du constructeur pour l'utilisation et l'installation des sièges enfant.

Points essentiels

Groupe de poids	Place des sièges			
	Siège passager avant ^{a)}		Siège arrière latéral	Siège arrière central ^{b)}
	airbag on	airbag off		
Groupe 0 jusqu'à 10 kg	X	U*	U	U
Groupe 0+ jusqu'à 13 kg	X	U*	U	U
Groupe I de 9 à 18 kg	X	U*	U	U
Groupe II de 15 à 25 kg	X	UF*	UF	UF
Groupe III de 22 à 36 kg	X	UF*	UF	UF

^{a)} Il est nécessaire de respecter la législation en vigueur dans chaque pays ainsi que les normes du constructeur pour l'utilisation et l'installation des sièges enfant.

^{b)} Dans le cas des sièges semi-universels dont le système de fixation est la ceinture de sécurité du véhicule et le pied d'appui, ne les utilisez pas sur le siège arrière central.

X : Ne convient pas au montage de sièges dans cette configuration.

U : Convient pour les systèmes de retenue universels homologués pour être utilisés dans ce groupe de poids.

UF : Acceptable pour les systèmes de retenue pour enfant de catégorie universelle

orientés vers l'avant homologués pour ce groupe de masse.

*****: Les sièges **non réglables** en hauteur devront être reculés au maximum. Les sièges **réglables** en hauteur devront être reculés et remontés au maximum.

Les systèmes incluent la fixation du système de retenue pour enfants par une ceinture de fixation supérieure (Top Tether) et des points d'ancrage inférieurs sur le siège.



» au chapitre Indications de sécurité à la page 95

Fixation du siège pour enfants avec les systèmes ISOFIX/iSize et Top Tether*



Fig. 31 Anneaux de fixation ISOFIX/iSize.



Fig. 32 Position des anneaux Top Tether sur la partie arrière de la banquette arrière.

Les sièges pour enfant peuvent être fixés rapidement, facilement et en toute sécurité aux places arrière latérales grâce aux systèmes « ISOFIX » et Top Tether*.

Chaque place arrière latérale est équipée de deux anneaux de fixation « ISOFIX ». Sur certains véhicules, les anneaux sont fixés à l'armature de siège et à d'autres sur le plancher

arrière. Les anneaux « ISOFIX » se trouvent entre le dossier et le coussin de la banquette arrière »» fig. 31. Les anneaux Top Tether* se trouvent généralement au dos de la banquette arrière (derrière le dossier ou dans la zone du coffre à bagages) »» fig. 32.

Pour connaître la compatibilité des systèmes « ISOFIX » sur le véhicule, consulter le tableau suivant.

Le poids corporel autorisé ou les données relatives à la taille **A** jusqu'à **F** sont indiqués sur l'étiquette située sur les sièges pour enfant avec l'homologation « **universel** » ou « **semi-universel** ».

Groupe de poids	Type de taille	Appareil	Positions Isofix du véhicule			
			Siège passager avant		Siège arrière latéral	Siège arrière central
			airbag on	airbag off		
Transat	F	ISO/L1	X	X	X	X
	G	ISO/L2	X	X	X	X
Groupe 0 jusqu'à 10 kg	E	ISO/R1	X	X	IL	X

»

Points essentiels

Groupe de poids	Type de taille	Appareil	Positions Isofix du véhicule			
			Siège passager avant		Siège arrière latéral	Siège arrière central
			airbag on	airbag off		
Groupe 0+ jusqu'à 13 kg	E	ISO/R1	X	X	IL	X
	D	ISO/R2	X	X	IL	X
	C	ISO/R3	X	X	IL	X
Groupe I de 9 à 18 kg	D	ISO/R2	X	X	IL	X
	C	ISO/R3	X	X	IL	X
	B	ISO/F2	X	X	IUF/IL	X
	B1	ISO/F2X	X	X	IUF/IL	X
	A	ISO/F3	X	X	IUF/IL	X
Groupe II de 15 à 25 kg	---	---			---	---
Groupe III de 22 à 36 kg	---	---			---	---

IUF : Adapté pour les systèmes de retenue pour enfant ISOFIX universels orientés vers l'avant homologués pour être utilisés dans ce groupe de masse.

IL : Adapté à certains systèmes de retenue pour enfants (SRE) ISOFIX qui peuvent

appartenir à la catégorie spécifique à un véhicule, restreinte ou semi-universelle. Tenez compte de la liste des véhicules du fabricant du siège pour enfants.

X : Position ISOFIX non adaptée pour systèmes de retenue pour enfants ISOFIX de

ce groupe de poids ou de cette classe de taille.



» au chapitre Indications de sécurité à la page 95

Fixation du siège pour enfants avec le système « ISOFIX/iSize »



Fig. 33 Anneaux de fixation ISOFIX/iSize.

Il est obligatoire de tenir compte des indications du fabricant du siège.

- Enfoncez le siège pour enfants sur les œillets de retenue situés derrière les rainures identifiées par le logo iSize » fig. 33 jusqu'à ce qu'il s'encastre correctement de manière audible. Si le siège pour enfants dispose d'ancrage Top Tether*, le connecter à l'anneau respectif » fig. 34. Tenez compte des indications du fabricant.

- Tirez des deux côtés du siège pour enfant afin d'assurer l'ancrage correct.

Les sièges pour enfants avec système de fixation « ISOFIX » et Top Tether* sont disponibles au sein des Services Techniques.

	Positions iSize du véhicule			
	Siège passager avant		Siège arrière latéral	Siège arrière central
	airbag on	airbag off		
Système de retenue pour enfants homologué ECE R129	X	X	i-U	X

i-U : Position valide pour les systèmes de retenue pour enfant homologués ECE R129 dans le sens de la marche et dans le sens contraire à la marche.

X : Position non valide pour les systèmes de retenue pour enfant homologués ECE R129.

Fixation du siège pour enfants avec les sangles de fixation Top Tether*



Fig. 34 Position des anneaux Top Tether sur la partie arrière de la banquette arrière.

Les sièges pour enfants équipés du système Top Tether intègrent une sangle de fixation au point d'ancrage du véhicule, située sur la partie arrière du dossier de la banquette arrière fournissant une meilleure retenue.

La sangle doit réduire le mouvement du siège pour enfant vers l'avant en cas d'accident et réduire par conséquent le risque de blessures pouvant être causées à la tête après avoir heurté l'intérieur du véhicule.

Utilisation du Top Tether sur les sièges pour enfant orientés dos à la route

Actuellement, il existe très peu de sièges de sécurité pour enfant montés dos à la route avec Top Tether. Nous vous prions de lire attentivement et de suivre les instructions du

fabricant du siège pour enfant afin de déterminer comment installer la sangle Top Tether de façon adéquate.

Fixation du Top Tether* au point d'ancrage

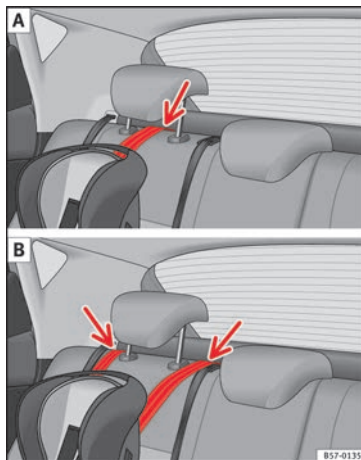

Fig. 35 Sangle de fixation : réglage et montage en fonction de la ceinture Top Tether.

Fixer la sangle de fixation

- Dépliez la sangle de fixation du Top Tether du siège pour enfant en suivant les instructions du fabricant.
- Placez la courroie sous l'appuie-tête du siège avant » **fig. 35** (en fonction des instructions du siège, relevez ou retirez l'appuie-tête si nécessaire).
- Faites glisser la sangle et fixez-la correctement à l'aide de l'ancrage derrière le dossier » **fig. 34**.
- Tendez la sangle fermement en suivant les instructions du fabricant.

Retrait de la sangle de fixation

- Relâchez la tension sur la sangle en suivant les instructions du fabricant.
- Appuyez sur le boîtier de verrouillage et détachez la fixation d'ancrage.



» ⚠ au chapitre Indications de sécurité à la page 95

Démarrage du véhicule

Contact-démarreur

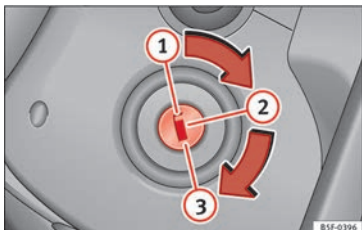

Fig. 36 Positions de la clé de contact.

Mettre le contact d'allumage : introduisez la clé dans le contact et démarrez le moteur.

Verrouillage et déverrouillage du volant

• Verrouiller le volant : retirez la clé de contact et tournez le volant jusqu'à ce qu'il se verrouille. Sur les véhicules équipés d'une boîte automatique, placez le levier sélecteur de cette dernière sur la position **P** pour pouvoir retirer la clé. Si nécessaire, appuyez sur la touche de blocage du levier sélecteur puis relâchez-la.

• Déverrouiller le volant : introduisez la clé dans le contact et tournez la clé en même temps que le volant dans le sens de la flèche. Si le volant ne tourne pas, le verrouillage est probablement activé.

Connexion/déconnexion de l'allumage, préchauffage

- Mettre le contact d'allumage : tournez la clé de contact en position ②.
- Couper le contact d'allumage : tournez la clé de contact en position ①.
- Véhicules diesel  : lorsque le contact d'allumage est mis, le moteur est préchauffé.

Lancement du moteur

- Boîte mécanique : appuyez à fond sur la pédale d'embrayage et amenez le levier de vitesses en position de point mort.
- Boîte automatique : appuyez sur la pédale de frein et placez le levier sélecteur sur **P** ou **N**.
- Tournez la clé de contact en position ③. La clé revient automatiquement en position ②. N'accélérez pas.

Système Start-Stop*

Lorsque vous vous arrêtez puis que vous relâchez l'embrayage, le système Start-Stop* coupe le moteur. Le contact d'allumage reste activé.



» au chapitre Positions de la clé de contact à la page 181



» page 180

Feux et visibilité

Vidéo associée



BKJ-0115

Fig. 37 Tableau de bord

Commande d'éclairage



B57-0006

Fig. 38 Planche de bord : commande des feux.

- Tournez l'interrupteur dans la position désirée » fig. 38. »

Symbole	Contact d'allumage coupé	Contact d'allumage mis
0	Feux antibrouillard, feux de croisement et feux de position éteints.	Feux éteints ou feux de jour allumés.
AUTO	L'éclairage d'orientation « Coming Home » et « Leaving Home » peut être allumé.	Allumage automatique des feux de croisement et des feux de jour.
☞☞	Feux de position allumés.	Feux de jour allumés.
☞☞☞	Feux de croisement éteints	Feux de croisement allumés.

☞☞ **Projecteurs antibrouillard** : tirez la commande des feux jusqu'au premier cran, à partir des positions **AUTO**, ☞☞ ou ☞☞☞.

☞☞☞ **Feux arrière antibrouillard** : tirez la commande des feux jusqu'en butée, à partir des positions **AUTO**, ☞☞ ou ☞☞☞.

Déconnecter les feux antibrouillard : poussez la commande ou tournez-la en position 0.



» page 148

Levier des clignotants et feux de route

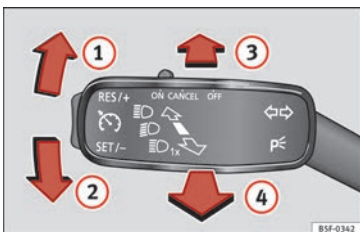

Fig. 39 Levier des clignotants et des feux de route.

Déplacez le levier dans la position souhaitée :

- 1 Clignotant droit : feux de stationnement droits (contact d'allumage coupé).
- 2 Clignotant gauche : feux de stationnement gauches (contact d'allumage coupé).
- 3 Feux de route allumés : témoin ☞☞ allumé sur le combiné d'instruments.
- 4 Appel de phares : allumé en appuyant sur le levier. Témoin ☞☞ allumé.

Levier dans la position de base pour désactiver la fonction correspondante.



» ⚠ au chapitre Levier des clignotants et des feux de route à la page 150



» page 150

Feux de détresse



Fig. 40 Planche de bord : commande des feux de détresse.

Allumés, par exemple :

- Si vous approchez d'un embouteillage
- Vous êtes en situation de détresse
- Le véhicule est à l'arrêt en raison d'une panne
- Vous remorquez un véhicule ou le vôtre est remorqué



»  au chapitre Feux de détresse  à la page 153



» page 152

Éclairage intérieur

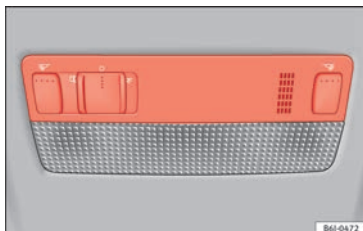





Fig. 41 Détail du ciel de pavillon : plafonnier avant.

Bouton	Fonction
0	Éteindre l'éclairage intérieur.
	Allumer l'éclairage intérieur.

Bouton	Fonction
	Allumer la commande de contact de la porte (position centrale). L'éclairage intérieur s'active automatiquement lors du déverrouillage du véhicule, de l'ouverture d'une porte ou du retrait de la clé de contact. L'éclairage s'éteint quelques secondes après la fermeture de toutes les portes, lors du verrouillage du véhicule ou de la mise du contact.
	Allumer ou éteindre la lampe de lecture.

Les commandes des feux peuvent varier en fonction de la version du véhicule.



» page 153

Essuie-glace avant et arrière

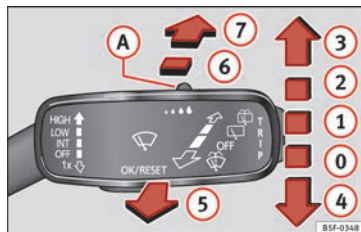





Fig. 42 Utilisation de l'essuie-glace avant et arrière.

Déplacez le levier dans la position souhaitée :

0	OFF	Essuie-glace déconnecté.
1		Balayage intermittent de l'essuie-glace. Grâce à la commande  fig. 42 A réglez les niveaux de balayage (sur les véhicules dépourvus de détecteur de pluie) ou la sensibilité du détecteur de pluie.
2	LOW	Balayage lent.
3	HIGH	Balayage rapide.
4	1x	Balayage bref. Pression brève, nettoyage court.
5		Balayage automatique. En poussant le levier vers l'avant, la fonction lave-glace s'active et l'essuie-glace se déclenche simultanément.



Points essentiels

Déplacez le levier dans la position souhaitée :

6



Balayage intermittent de la lunette arrière. L'essuie-glace arrière fonctionne environ toutes les 6 secondes.

Déplacez le levier dans la position souhaitée :

7



En appuyant sur le levier, la fonction lave-glace arrière s'active et l'essuie-glace arrière se déclenche simultanément.



» au chapitre Essuie-glace avant et arrière à la page 155



» page 155

SOS

» page 73

Easy Connect

Réglages du menu CAR

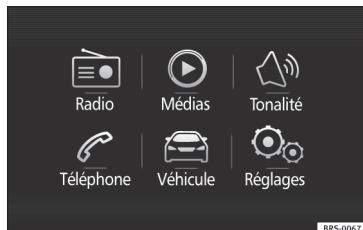

Fig. 43 Easy Connect : Menu principal.



Fig. 44 Easy Connect : Menu CAR

En fonction de la version, pour sélectionner les menus de réglages, appuyez sur le bou-

ton Easy Connect **(CAR)** et le bouton de fonction **(RÉGLAGES)**, **OU** appuyez sur le bouton  puis sur **(RÉGLAGES)**.

Le nombre de menus disponibles et l'appellation des différentes options dépendent de l'électronique et de l'équipement du véhicule.

- Mettez le contact d'allumage.
- S'il est éteint, allumez le Système d'infodivertissement.

- Appuyez sur la touche **(MENU)** du système puis sur le bouton de fonction **(Véhicule)** »» **fig. 43**, ou sur la touche **(CAR)** du système, pour atteindre le menu **Véhicule** »» **fig. 44**.

- Appuyez sur le bouton de fonction **(RÉGLAGES)** pour ouvrir le menu **Réglages du véhicule** »» **fig. 44**.

- Dans le menu, appuyez sur le bouton correspondant pour sélectionner la fonction.

Si vous appuyez sur la touche de menu, vous activez toujours le dernier menu sélectionné.

Lorsque la case du bouton de fonction est cochée , la fonction est activée.

Les modifications effectuées dans les menus de réglages s'enregistrent automatiquement lorsque vous fermez les menus **(ENSUITE →)**.

Menu	Sous-menu	Réglage possible	Description
Système ESC	–	Activation du programme électronique de stabilité (ESC)	»» page 190
Pneus	Contrôle de pression des pneus	Enregistrement des pressions des pneus (calibrage)	»» page 291
	Pneus d'hiver	Activation et désactivation de l'alerte de vitesse. Réglage de la valeur de l'alerte de vitesse.	»» page 293
Aide à la conduite	Front Assist (système d'observation de l'environnement)	Activation/désactivation : Front Assist, alerte préventive, affichage de l'avertissement de distance	»» page 219
	ACC (régulateur de vitesse adaptatif)	Activation/désactivation : niveau de distance par défaut, profils de conduite.	»» page 226
	Détecteur de fatigue	Activation/désactivation	»» page 238
Stationnement et manœuvres	ParkPilot	Activation automatique, volume avant, réglages du son à l'avant, volume arrière, réglages du son à l'arrière, diminution du volume	»» page 240
Éclairage	Éclairage d'ambiance	Éclairage des instruments et des commandes, éclairage du plancher	»» page 153
	Fonction Coming Home/Leaving Home	Temps d'activation de la fonction « Coming Home », temps d'activation de la fonction « Leaving Home »	»» page 151
Essuie-glace	Essuie-glace	Essuie-glace automatique, balayage lors du passage de la marche arrière	»» page 33

Points essentiels

Menu	Sous-menu	Réglage possible	Description
Ouverture et fermeture	Commande à distance	Ouverture de confort	» page 145
	Verrouillage centralisé	Déverrouillage des portes, verrouillage/déverrouillage automatique, confirmation sonore de désactivation de l'alarme	» page 133
Écran multifonction	–	Consommation actuelle, consommation moyenne, volume nécessaire pour faire le plein, consommateurs de confort, ECOConseils, durée du trajet, trajet parcouru, indicateur numérique de vitesse, vitesse moyenne, alerte excès de vitesse, température de l'huile, température du liquide de refroidissement, rétablissement des données « depuis le départ », rétablissement des données « calcul total ».	» page 36
Heure et date	–	Source de l'heure, mise à l'heure, réglage automatique heure d'été, sélection du fuseau horaire, format de l'heure, réglage de la date, format de la date.	–
Unités de mesure	–	Distance, vitesse, température, volume, consommation	–
Service	–	Numéro de châssis, date du prochain entretien SEAT, date du prochain service de vidange d'huile	» page 43
Réglages usine	–	Tous les réglages, l'aide à la conduite, le stationnement et les manœuvres, l'éclairage, l'essuie-glace, le verrouillage et le déverrouillage et l'écran multifonction peuvent être rétablis.	–



» ⚠ au chapitre Menu CAR à la page 125



» page 125

Système d'information du conducteur

Introduction

Le contact d'allumage étant mis, vous pouvez consulter les différentes fonctions de l'écran en naviguant dans les menus.

Sur les véhicules avec volant multifonction, l'indicateur multifonction ne s'utilise qu'avec les touches du volant.

En fonction de l'électronique et de l'équipement du véhicule, la quantité des menus affichée sur l'écran du combiné d'instruments varie.

Chez un partenaire SEAT spécialisé, vous pourrez programmer ou modifier des fonctions supplémentaires en fonction de l'équipement du véhicule. SEAT recommande de vous rendre chez un partenaire SEAT.

Certaines options du menu ne peuvent être consultées qu'avec le véhicule à l'arrêt.

Si une alerte de priorité 1 s'affiche à l'écran, les menus » page 40 ne pourront pas être affichés. Certains messages d'alerte peuvent être confirmés et effacés avec la touche du levier d'essuie-glace ou avec la touche du volant multifonction.

Le système d'information fournit en outre les informations et indications suivantes (selon l'équipement du véhicule) :

Données du voyage » page 38

- MFA depuis le départ
- MFA depuis le dernier plein
- MFA calcul total

Assistants » page 40

Navigation » brochure Système de navigation

Audio » brochure Autoradio ou » brochure Système de navigation

Téléphone » brochure Autoradio ou » brochure Système de navigation

État du véhicule » page 34

AVERTISSEMENT

Toute distraction peut donner lieu à un accident, avec le risque de blessures que cela suppose.

- Ne touchez pas les commandes du combiné d'instruments pendant la conduite.

Utilisation des menus du tableau de bord

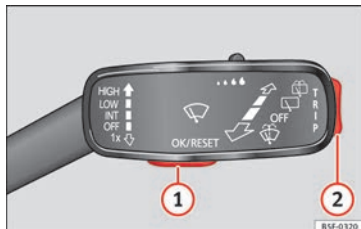





Fig. 45 Levier d'essuie-glace : touches de contrôle.



Fig. 46 Partie droite du volant multifonction : touches de contrôle.

Le système d'information pour le conducteur est géré avec les touches du volant multifonction » fig. 46 ou avec le levier d'essuie-glace » fig. 45 (si le véhicule n'est pas équipé de volant multifonction).

Activation du menu principal

- Mettez le contact d'allumage.
- Si un message ou le pictogramme du véhicule apparaît, appuyez sur la touche » fig. 45 (1) du levier d'essuie-glace ou sur la touche  du volant multifonction » fig. 46.
- Si vous utilisez le levier d'essuie-glace : pour consulter le menu principal » page 38 ou pour retourner au menu principal depuis un autre menu, maintenez enfoncée la commande à bascule » fig. 45 (2).
- Si vous utilisez le volant multifonction : la liste du menu principal ne s'affichera pas. Pour faire défiler chaque point du menu principal, appuyez sur la touche  ou  plusieurs fois » fig. 46.

Sélection d'un sous-menu

- Appuyez sur la commande à bascule » fig. 45 (2) du levier d'essuie-glace vers le haut ou vers le bas ou tournez la molette du volant multifonction » fig. 46 jusqu'à ce que l'option souhaitée du menu s'affiche en surbrillance.
- L'option sélectionnée s'affichera au-dessus d'une ligne horizontale.
- Pour consulter l'option du sous-menu, appuyez sur la touche » fig. 45 (1) du levier d'essuie-glace ou sur la touche  du volant multifonction » fig. 46.

Réglages en fonction du menu

- Effectuez les modifications souhaitées avec la commande à bascule du levier d'essuie-glace ou avec la molette du volant multifonction. Si vous souhaitez augmenter ou diminuer les valeurs plus rapidement, vous devez faire tourner la molette plus rapidement.
- Marquez ou confirmez la sélection avec la touche » fig. 45 1 du levier d'essuie-glace ou avec la touche OK du volant multifonction » fig. 46.

Menu de sélection

Menu	Fonction
Données du voyage	Informations et configurations possible de l'indicateur multifonction (MFA) » page 38, » page 125.
Assistants	Informations et configurations possibles des systèmes d'aide à la conduite » page 40.
Navigation*	Indications d'information du système de navigation activé : lorsqu'un guide de navigation est activé, des flèches et des barres de proximité s'affichent. La représentation ressemble à celle du système Easy Connect. Si le guide de voyage n'est pas activé, le sens de la marche (boussole) et le nom de la rue dans laquelle vous circulez sont affichés » brochure Système de navigation.

Menu	Fonction
Autoradio	Indication de la station de radio. Nom de la plage du CD. Nom de la plage en mode Media » brochure Radio ou » brochure Système de navigation.
Téléphone	Informations et configurations possibles du pré-équipement pour téléphone mobile » brochure Radio ou » brochure Système de navigation
Statut du véhicule	Indication des textes actuels d'avertissement ou d'information et autres composants du système en fonction de l'équipement » page 125.

Données du voyage

Le MFA (indicateur multifonction) affiche différentes valeurs de trajet et de consommation.

Changement de mode d'affichage du MFA

- *Sur des véhicules sans volant multifonction* : appuyez sur la commande à bascule TRIP du levier d'essuie-glace » fig. 45.
- *Sur des véhicules avec volant multifonction* : tournez la molette » fig. 46.

Mémoire de l'indicateur multifonction

L'indicateur multifonction est équipé de trois mémoires qui travaillent automatiquement :

MFA depuis le départ, MFA depuis le dernier plein et MFA calcul total. L'écran indique la mémoire actuellement affichée.

Naviguer entre les mémoires lorsque l'allumage est mis et la mémoire affichée

Appuyez sur la touche OK/RESET du levier d'essuie-glace ou la touche OK du volant multifonction.

Menu	Fonction
MFA depuis le départ	Indication et enregistrement des valeurs du trajet parcouru et de la consommation depuis la connexion du contact d'allumage jusqu'à sa déconnexion. Si vous continuez pendant environ 2 heures après la déconnexion du contact d'allumage, les nouvelles données seront ajoutées à celles déjà enregistrées. Si vous interrompez votre trajet pendant plus de deux heures, la mémoire est automatiquement effacée.
MFA depuis le dernier plein	Indication et mémorisation des valeurs du trajet parcouru et de la consommation. Au moment du plein de carburant la mémoire est effacée automatiquement.

Menu	Fonction
MFA calcul total	La mémoire enregistre les valeurs d'un nombre déterminé de trajets, jusqu'à un total de 19 heures et 59 minutes ou 99 heures et 59 minutes, ou alors 1 999,9 km ou 9 999 km, en fonction du modèle de combiné d'instruments. Si vous atteignez l'une de ces valeurs ^{a)} , la mémoire est automatiquement effacée et réinitialisée à 0.

^{a)} La mémoire varie en fonction de la version du combiné d'instruments.

Suppression manuelle d'une mémoire

- Sélectionnez la mémoire que vous souhaitez effacer.
- Maintenez enfoncée la touche **OK/RESET** du levier d'essuie-glace ou la touche **OK** du volant multifonction pendant environ deux secondes.

Personnalisation des indications

Dans le système Easy Connect, il est possible de régler les indications du MFA que l'on souhaite afficher sur l'écran du tableau de bord avec la touche **CAR** et le bouton de fonction **RÉGLAGES** » » page 125.

Résumé des données

Menu	Fonction
Consommation actuelle de carburant	L'indication de la consommation actuelle s'affiche pendant la conduite, en l/100 km. Lorsque le moteur est en marche et que le véhicule est à l'arrêt, l'indication s'affiche en l/h.
Consommation moyenne	La consommation moyenne en l/100 km s'affiche après une distance de 300 mètres environ après avoir mis le contact d'allumage. Avant cent mètres, l'écran affiche des petits traits. La valeur affichée est mise à jour toutes les cinq secondes environ.
Autonomie restante	Distance approximative en km pouvant encore être parcourue avec le carburant restant dans le réservoir, à condition de conserver le même style de conduite. Le système calcule, entre autres, la consommation actuelle de carburant.
Durée du trajet	Indique les heures (h) et les minutes (min) qui se sont écoulées depuis que le contact a été mis la dernière fois.
Distance	Distance parcourue en km après avoir mis le contact d'allumage.

Menu	Fonction
Vitesse moyenne	La vitesse moyenne est indiquée après l'établissement du contact d'allumage et après une distance de 100 mètres environ. Avant cent mètres, l'écran affiche des petits traits. La valeur affichée est mise à jour toutes les cinq secondes environ.
Indication numérique de la vitesse	Affichage numérique de la vitesse actuelle.
Alerte de vitesse à --- km/h ou Alerte de vitesse à --- mph	Si la vitesse enregistrée est dépassée (entre 30-250 km/h, ou 19-155 mph), le système émet un signal sonore et affiche une alerte visuelle.
Température de l'huile	Indication numérique de la température mise à jour de l'huile moteur.
Température du liquide de refroidissement	Indication numérique de la température actuelle du liquide de refroidissement.

Enregistrement d'une vitesse avec l'alerte de vitesse

- Sélectionnez l'indication **Alerte à --- km/h**.
- Appuyez sur la touche **OK/RESET** du levier d'essuie-glace ou sur la touche **OK** du volant multifonction pour enregistrer la vitesse actuelle et activer l'alerte.



• Activation : réglez la vitesse souhaitée en 5 secondes avec la commande à bascule **TRIP** du levier d'essuie-glace ou en tournant la molette du volant multifonction. Appuyez ensuite à nouveau sur la touche **OK/RESET** ou **OK** ou patientez quelques secondes. La vitesse est enregistrée et l'alerte activée.

• Désactivation : appuyez sur la touche **OK/RESET** ou la touche **OK**. La vitesse enregistrée est effacée.

Menu Assistants

Menu	Fonction
ACC	Affichage du régulateur de vitesse adaptatif (ACC) » page 226.
Front Assist	Allumer ou éteindre le système de surveillance » page 219.
Détection de la fatigue*	Activation ou désactivation du dispositif de détection de la fatigue (recommandation de se reposer) » page 238.

Indication à l'écran

Capot, hayon et portes ouvertes

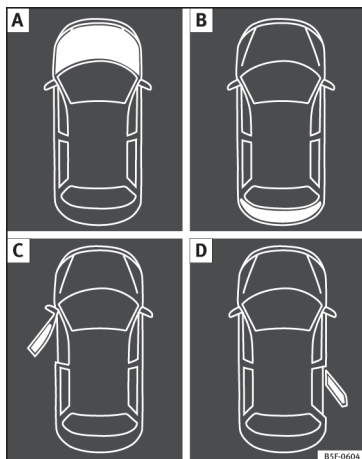

Fig. 47 A : capot-moteur ouvert ; B : hayon ouvert ; C : porte avant gauche ouverte ; D : portière arrière droite ouverte (uniquement sur les véhicules 5 portes)

Lorsque vous mettez le contact d'allumage, ou en cours de route, les portes, le capot-moteur et le hayon ouverts s'afficheront sur l'écran du combiné d'instruments et, le cas échéant, vous en serez averti par un signal

sonore. Selon la version du combiné d'instruments, cette présentation peut être différente.

Illustration	Légende de la » fig. 47
A	Arrêtez-vous tout de suite ! Le capot-moteur est ouvert ou n'est pas correctement fermé » page 274.
B	Arrêtez-vous tout de suite ! Le hayon est ouvert ou n'est pas correctement fermé » page 16.
C, D	Arrêtez-vous tout de suite ! Une porte du véhicule est ouverte ou n'est pas correctement fermée » page 133.



» page 120

Messages d'alerte et d'informations

Au moment où vous mettez le contact d'allumage ou pendant la marche, certaines fonctions et l'état de certains composants du véhicule sont contrôlés. Les dysfonctionnements sont affichés à l'écran par des symboles rouges et jaunes et des messages sur l'écran du tableau de bord (» **page 123** » page 46) et, dans certains cas, ils sont également signalés par des signaux sonores.

Selon la version du combiné d'instruments, la présentation peut être différente.

Avertissement avec priorité 1 (symboles rouges)

Symbole clignotant ou allumé; en partie, combiné avec des signaux sonores.

🔴 **Arrêtez-vous ! C'est dangereux** » » ⚠️ au chapitre Symboles d'alerte à la page 124!

Vérifiez la fonction défectueuse et tentez de résoudre le problème. Si nécessaire, faites appel à un spécialiste en mesure de vous dépanner.

Avertissement avec priorité 2 (symboles jaunes)

Symbole clignotant ou allumé ; en partie, combiné avec des signaux sonores.

Les défauts de certaines fonctions ou les liquides qui se trouvent en dessous de leur niveau de remplissage peuvent endommager le véhicule, voire entraîner une panne ! » » ⚠️ au chapitre Symboles d'alerte à la page 124. Vérifiez la fonction défectueuse le plus rapidement possible. Si nécessaire, faites appel à un spécialiste en mesure de vous dépanner.

Texte d'informations

Informations relatives aux différents processus du véhicule.



» page 123

Indicateur du rapport le plus économique

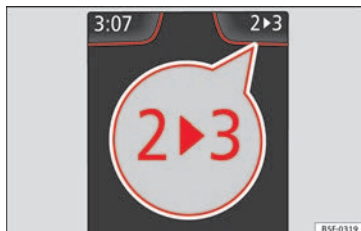

Fig. 48 Combiné d'instruments : indicateur du rapport le plus économique (boîte mécanique)

Recommandation de rapport

Pendant la conduite, le numéro du rapport recommandé pour économiser le carburant peut apparaître à l'écran du tableau de bord » » 📖 page 205.

Affichage de la température extérieure

Lorsque la température extérieure est inférieure à +4°C (+39°F), le symbole ❄️ apparaît également (avertissement de risque de verglas). Au début, ce symbole clignote puis il reste allumé tant que la température extérieure ne dépasse pas +6°C (+43°F) » » ⚠️ au chapitre Indications à l'écran à la page 121.

Lorsque le véhicule est arrêté, ou qu'il circule à très basse vitesse, il se peut que la température indiquée soit légèrement supérieure à la température extérieure réelle à cause de la chaleur émise par le moteur.

La plage de mesure de la température s'étend de -40°C à +50°C (de -40°F à +122°F).

Indicateur de température de l'huile moteur

Le moteur atteint sa température de fonctionnement lorsque, dans des conditions normales de circulation, la température de l'huile se trouve entre **80°C (178°F)** et **120°C (248°F)**. Si le moteur est très sollicité et que la température extérieure est très élevée, la température de l'huile moteur risque d'augmenter. Cela ne suppose aucun inconvénient tant que les témoins 🌡️ » » tabl. à la page 48 ou 🌡️ » » tabl. à la page 48 ne s'affichent pas à l'écran.

Véhicules non équipés de volant multifonction

• Appuyez sur la commande à bascule » » fig. 45 ② jusqu'à ce que le menu principal s'affiche. Entrez dans **Données de voyage**. Avec la touche ②, déplacez-vous jusqu'à l'indication de température de l'huile. » »

Véhicules équipés d'un volant multifonction

- Rendez-vous dans le sous-menu **Données du voyage** et tournez la molette jusqu'à ce que l'indication de température de l'huile s'affiche.

Consommateurs supplémentaires

- *Utilisation avec le levier d'essuie-glace** : appuyez sur la commande à bascule » **fig. 45** ② jusqu'à ce que le menu principal s'affiche. Entrez dans la section **Données de voyage**. À l'aide de la commande à bascule, déplacez-vous jusqu'à l'indication **Consommateurs de confort**.
- *Utilisation via le volant multifonction** : déplacez-vous avec les touches ① ou ② jusqu'à **Données de voyage** et entrez avec **OK**. Tournez la molette à droite pour afficher l'indication **Consommateurs de confort**.

De plus, une grille vous indiquera la somme actuelle de tous les consommateurs supplémentaires.

Conseils d'économie

Dans des conditions augmentant la consommation de carburant, des conseils d'économie s'afficheront. En les suivant, vous pourrez réduire la consommation. Les indications s'afficheront automatiquement et seulement



avec le programme d'efficacité. Au bout d'un certain temps, les conseils disparaîtront automatiquement.

Si vous souhaitez masquer un conseil d'économie juste après l'avoir vu, appuyez sur n'importe quelle touche du levier d'essuie-glace*/du volant multifonction*.

Nota

- **Si vous masquez un conseil d'économie, celui-ci s'affichera à nouveau lorsque vous mettez le contact d'allumage.**
- **Les conseils d'économie ne s'affichent pas dans toutes les situations, mais de manière très sporadique.**

Dispositif d'alerte de dépassement de vitesse

Le dispositif d'alerte de dépassement de vitesse prévient le conducteur qui dépasse la vitesse maxi programmée de 3 km/h environ (2 mph). Un signal sonore d'avertissement est émis et le témoin  et l'indication du conducteur **Seuil d'alerte dépassé !** s'affichent simultanément à l'écran du combiné d'instruments. Le témoin  s'éteint lorsque la vitesse descend à nouveau en dessous du seuil maximal enregistré.

La programmation du seuil d'alerte est recommandée si vous souhaitez enregistrer une vitesse maxi précise, en cas par exemple

de circulation dans un pays avec des limitations de vitesse différentes ou de vitesse maxi pour les pneus d'hiver.

Réglage du seuil d'alerte

Le seuil d'alerte est programmé, modifié et effacé sur l'autoradio ou sur l'Easy Connect*.

- *Véhicules avec autoradio* : appuyez sur la touche **SETUP** > touche de commande **Assistance au conducteur** > **Alerte de vitesse**.
- *Véhicules avec Easy Connect* : appuyez sur la touche de commande **Systèmes**, ou alors **Systèmes du véhicule** > **Assistance au conducteur** > **Alerte de vitesse**.

Le seuil d'alerte peut être défini dans la plage de vitesses comprise entre 30 et 240 km/h (20 à 149 mph). Le réglage s'effectue par intervalles de 10 km/h (5 mph).

Nota

- **Indépendamment du dispositif d'alerte de dépassement de la vitesse, vous devez toujours vérifier sur le tachymètre si vous respectez la vitesse maximale légalement autorisée.**
- **Le dispositif d'alerte de dépassement de vitesse vous prévient, en fonction de la version pour certains pays, à une vitesse de 120 km/h (75 mph). Le seuil de cet avertissement est réglé d'usine.**

Périodicités d'entretien

L'indication des périodicités d'entretien s'affiche sur l'écran du tableau de bord

»  **fig. 121** .

SEAT distingue les services *avec* vidange d'huile moteur (Par exemple Service de vidange d'huile) et les services *sans* vidange d'huile moteur (Service Entretien par exemple).

Sur les véhicules avec **Service relatif au temps ou au kilométrage**, les périodicités d'entretien sont déjà préfixées.

Sur les véhicules avec **Service de longue durée**, les périodicités sont déterminées individuellement. Grâce aux développements de la technique, les travaux d'entretien se sont beaucoup réduits. Avec la technologie utilisée par SEAT, au cours de ce service, il ne reste qu'à remplacer l'huile quand le véhicule en a besoin. Pour calculer ce remplacement (2 ans maximum), sont pris en compte les conditions d'utilisation du véhicule, ainsi que le style de conduite. L'alerte préventive apparaît la première fois 20 jours avant la date calculée pour le service correspondant. Les km restants indiqués sont toujours arrondis à 100 km et le temps au nombre de jours complets. Le message de service actuel ne peut pas être consulté avant que 500 km n'aient été parcourus depuis le dernier service réalisé. Jusque-là, l'indicateur n'affichera que des petits traits.

Rappel d'entretien

Lorsque la date du Service Entretien approche, un **rappel de Service** s'affichera lorsque vous mettez le contact d'allumage.

Véhicules sans messages de texte : l'écran du combiné d'instruments affichera une clé anglaise  et une indication en **km**.

Les km indiqués sont le kilométrage maximum qui peut être parcouru jusqu'au prochain service. Le mode d'affichage est modifié après quelques secondes. Le symbole d'une montre apparaît en même temps que le nombre de jours restants jusqu'au prochain service.

Véhicules avec messages de texte : l'écran du combiné d'instruments affichera **Service dans --- km ou --- jours**.

Date d'entretien

Lorsque la **date de service est atteinte**, un signal sonore sera émis lorsque vous mettez le contact et la clé anglaise  clignotera à l'écran durant quelques secondes.

Véhicules avec messages de texte : le message **Service maintenant** s'affiche sur l'écran du combiné d'instruments.

Consulter une notification de service

Lorsque le contact est mis et que le moteur ainsi que le véhicule sont arrêtés, vous pou-

vez consulter la **notification de service** actuelle :

Maintenez la touche  enfoncée pendant plus de 5 secondes pour consulter le message d'entretien.

Une fois la **date de service dépassée**, vous verrez s'afficher le signe moins devant l'indication des kilomètres ou du nombre de jours.





Véhicules avec messages de texte : l'écran affiche : **Service depuis --- km ou --- jours**.

Le réglage de l'heure peut également s'effectuer via la touche  et le bouton de fonction **RÉGLAGES** du système Easy Connect

»  **page 125**.

Remise à zéro de l'indicateur de maintenance

Si l'entretien n'a pas été réalisé chez un partenaire SEAT, vous pouvez réinitialiser l'indicateur de la manière suivante :

- Éteignez le contact, appuyez sur la touche  **fig. 121**  et maintenez-la enfoncée.
- Remettez le contact.
- Relâchez la touche  »  **fig. 121** et appuyez de nouveau sur celle-ci pendant les 20 secondes suivantes. »

i Nota

- Le message d'entretien disparaîtra après quelques secondes, au démarrage du moteur ou en appuyant sur la touche (OK/RESET) du levier d'essuie-glace, ou sur la touche (OK) du volant multifonction.
- Sur des véhicules avec un service de longue durée dont la batterie est restée déconnectée durant une période prolongée, vous ne pourrez pas calculer la date du prochain service. C'est pourquoi les indications de service peuvent afficher des calculs erronés.

Dans ce cas, il faut tenir compte des périodes d'entretien maximum permises » brochure Programme d'entretien.

- Si l'indicateur est remis à zéro manuellement, la prochaine périodicité d'entretien sera indiquée comme pour les véhicules à intervalles d'entretien fixes. Pour cette raison, nous vous recommandons de faire effectuer la remise à zéro de l'indicateur de périodicités d'entretien au sein d'un Réparateur agréé SEAT.

Régulateur de vitesse

Vidéo associée



BKJ-0115

Fig. 49 Tableau de bord

Utilisation du régulateur de vitesse*

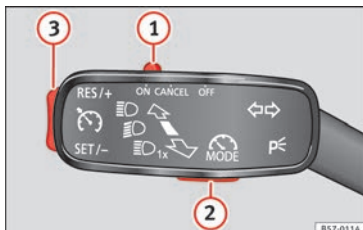

Fig. 50 À gauche de la colonne de direction : commande et touches servant à utiliser le régulateur de vitesse.

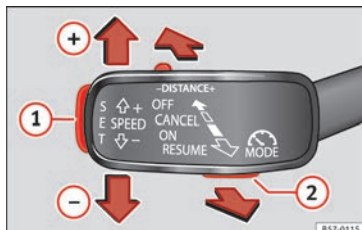

Fig. 51 À gauche de la colonne de direction : troisième levier permettant d'utiliser le régulateur de vitesse.

Points essentiels

Fonction	Position du levier des clignotants » fig. 50 ou du troisième levier » fig. 51	Effet
Activation du régulateur	Déplacez la commande ① en position ON du levier des clignotants ou déplacez le troisième levier vers l'avant.	Le système se connecte. La dernière vitesse programmée dans le régulateur de vitesse est enregistrée. Le réglage n'a pas encore lieu.
Activer le régulateur de vitesse	Appuyez sur la touche ③ du levier des clignotants ou la touche SET ① du troisième levier.	La vitesse actuelle est mémorisée et le régulateur est activé.
Désactiver temporairement le régulateur de vitesse	Réglez la commande ① du levier des clignotants sur la position CANCEL ou placez le troisième levier au point dur CANCEL .	Le réglage est désactivé temporairement. La vitesse reste programmée.
Réactiver le régulateur de vitesse	Appuyez sur la touche ③ du levier des clignotants ou placez le troisième levier au point dur RESUME .	La régulation à la vitesse programmée est activée.
Augmenter la vitesse du régulateur programmée	Appuyez brièvement sur la touche ③ du levier des clignotants dans la zone RES/+ ou appuyez sur SET ① sur le troisième levier afin d'augmenter la vitesse par courts intervalles de 1 km/h (1 mph) et la programmer.	La vitesse de régulation correspond maintenant à la valeur programmée.
	Appuyez sur SPEED+ sur le troisième levier afin d'augmenter la vitesse par intervalles de 10 km/h (5 mph) et la programmer. Maintenez enfoncée la touche ③ du levier des clignotants dans la zone RES/+ ou maintenez enfoncée SPEED+ de façon continue afin d'augmenter la vitesse par intervalles de 10 km/h (5 mph) et la programmer.	
Diminuer la vitesse du régulateur programmée	Appuyez brièvement sur la touche ③ du levier des clignotants dans la zone SET/- ou réglez le troisième levier sur la position RESUME afin de diminuer la vitesse par courts intervalles de 1 km/h (1 mph) et la programmer.	La vitesse de régulation correspond maintenant à la valeur programmée.
	Appuyez sur SPEED- sur le troisième levier afin de diminuer la vitesse par intervalles de 10 km/h (5 mph) et la programmer. Maintenez enfoncée la touche ③ du levier des clignotants dans la zone SET/- ou maintenez enfoncée SPEED- de façon continue afin de diminuer de manière ininterrompue la vitesse par intervalles de 10 km/h (5 mph) et la programmer.	
Désactivation du régulateur de vitesse	Déplacez la commande ① du levier des clignotants sur la position OFF ou réglez le troisième levier sur la position OFF .	Le système se déconnecte. La vitesse programmée reste programmée. »



» au chapitre Fonctionnement à la page 214



» page 214

Témoins lumineux

Vidéo associée



BKJ-0115

Fig. 52 Tableau de bord

Sur le tableau de bord



BKJ-0117

Fig. 53 Combiné d'instruments à l'avant.

Témoins rouges



Témoin central d'alerte : informations supplémentaires sur l'écran du combiné d'instruments



Frein de stationnement activé.

» page 187
» page 188



Arrêtez-vous tout de suite !
Niveau de liquide de freins trop bas ou défaut dans le système de freinage.



Allumé ou clignotant :
Arrêtez-vous tout de suite !
Défaut dans la direction.

» page 179











Le conducteur ou le passager n'a pas mis sa ceinture de sécurité.





» page 81

Points essentiels





	Utilisez la pédale de frein !	
---	-------------------------------	--



Témoins jaunes

	Témoins central d'alerte : informations supplémentaires sur l'écran du combiné d'instruments	-
	Plaquettes de frein avant usées.	» page 190
	<i>il s'allume</i> : défaut de l'ESC, ou désactivation provoquée par le système. <i>clignote</i> : ESC ou ASR en cours de fonctionnement.	» page 190
	<i>il s'allume</i> : dysfonctionnement de l'ASR ou désactivation provoquée par le système. <i>clignote</i> : ASR en action.	» page 190
	ASR désactivé manuellement. <i>Ou</i> : ESC en mode Sport.	» page 190
	Défaut sur l'ABS, ou il ne fonctionne pas.	» page 190
	Feu arrière de brouillard allumé.	» page 31
	<i>s'allume ou clignote</i> : défaut du système de contrôle des gaz d'échappement.	» page 210

	<i>il s'allume</i> : préchauffage du moteur diesel. <i>clignote</i> : défaut dans la gestion du moteur diesel.	» page 210
EPC	Défaut dans la gestion du moteur à essence.	» page 209
	<i>s'allume ou clignote</i> : défaut de la direction.	» page 179
	Pression des pneus trop faible, ou défaut de l'indicateur de contrôle de la pression des pneus.	» page 291
	Réservoir à carburant pratiquement vide.	» page 123
	Dysfonctionnement du système d'airbags et des rétracteurs des ceintures.	» page 87

Autres témoins lumineux



	Clignotant gauche ou droit.	» page 32
	Feux de détresse allumés.	» page 152
	Clignotants de remorque	» page 248
	<i>il s'allume en vert</i> : utilisez la pédale de frein ! <i>clignote en vert</i> : la touche de blocage sur le levier sélecteur n'a pas été actionnée.	» page 197







	<i>il s'allume en vert</i> : régulateur de vitesse en cours de fonctionnement, ou limiteur de vitesse connecté et activé. <i>il clignote en vert</i> : la vitesse réglée dans le limiteur de vitesse a été dépassée.	» page 44 » page 216
	Feux de route allumés ou appels de phares actionnés.	» page 32

À l'écran du combiné d'instruments



Fig. 54 Sur l'écran du combiné d'instruments : indicateur de portes ouvertes.





	<p>Arrêtez-vous tout de suite ! Avec l'indication correspondante : porte(s), hayon ou capot ouvert ou pas fermé correctement.</p>	<p>» page 133 » page 16 » page 274</p>
	<p>Allumage : Ne continuez pas de rouler ! Niveau de liquide de refroidissement du moteur trop bas, température du liquide de refroidissement trop élevée</p> <p>Clignote : Système de refroidissement du moteur défectueux.</p>	<p>» page 280</p>
	<p>Arrêtez-vous tout de suite ! La pression de l'huile moteur est trop faible.</p>	<p>» page 277</p>
	Défaut de la batterie.	<p>» page 284</p>
	feux de recul totalement ou partiellement défectueux.	<p>» page 108</p>
	Défaut sur le système d'éclairage d'angle.	<p>» page 148</p>
	Filtre à particules obstrué.	<p>» page 209</p>
	<p>Clignote : Défaut de détection du niveau d'huile. Contrôler manuellement.</p> <p>Allumage : Niveau de l'huile moteur insuffisant.</p>	<p>» page 277</p>



	Anomalie de la boîte de vitesses.	<p>» page 204</p>
SAFE	Antidémarrage activé.	<p>» page 181</p>
	Indicateur de maintenance.	<p>» page 43</p>
	Le téléphone mobile est connecté via Bluetooth au dispositif d'origine du téléphone.	<p>» brochure Autoradio ou » brochure système de navigation</p>
	Mesureur de charge de la batterie du téléphone mobile. Disponible uniquement pour les dispositifs pré-installés en usine.	
	Avertissement de verglas. La température extérieure est inférieure à +4°C (+39°F).	<p>» page 41</p>
	Le dispositif start/stop de mise en veille est activé.	<p>» page 211</p>
	Le dispositif start/stop de mise en veille est indisponible.	
ECO	État de marche de faible consommation	<p>» page 120</p>

Sur le tableau de bord



Fig. 55 Témoin de désactivation de l'airbag du passager.

	L'airbag frontal du passager avant est désactivé (PASSENGER AIR BAG OFF ).	<p>» page 92</p>
	L'airbag frontal du passager est activé (PASSENGER AIR BAG ON ).	<p>» page 92</p>

-  »  au chapitre Symboles d'alerte à la page 124
-  » page 123

Levier de vitesses

Boîte mécanique

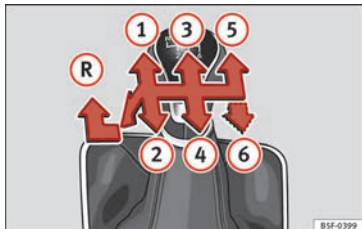

Fig. 56 Schéma d'une boîte mécanique 5 vitesses ou 6 vitesses.

Les positions des vitesses sont représentées sur le levier de vitesses » **fig. 56**.

- Appuyez à fond sur la pédale d'embrayage.
- Amenez le levier de vitesses sur la position souhaitée.
- Relâchez l'embrayage.

Engager la marche arrière

- Appuyez à fond sur la pédale d'embrayage.
- Au point mort, appuyez sur le levier de vitesses, déplacez-le complètement vers la gauche puis vers l'avant pour passer la marche arrière » **fig. 56 (R)**.
- Relâchez l'embrayage.



» **⚠** au chapitre Conduite avec boîte mécanique à la page 197



» page 197

Boîte automatique*

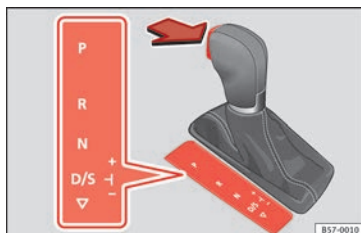

Fig. 57 Boîte automatique : positions du levier sélecteur.

- P** Frein de parking
- R** Marche arrière
- N** Position neutre (point mort)
- D/S** Position permanente de marche avant
- +/-** Mode Tiptronic : tirez le levier vers l'avant (+) pour passer la vitesse supérieure ou vers l'arrière (-) pour rétrograder.



» **⚠** au chapitre Positions du levier sélecteur à la page 198



» page 197

SOS

» page 49

Déverrouillage d'urgence du levier sélecteur

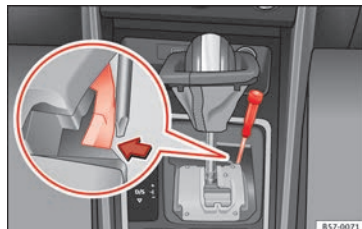



Fig. 58 Levier sélecteur : déverrouillage d'urgence de la position de parking.

Si l'alimentation électrique est coupée, un dispositif de déverrouillage d'urgence est disponible sous la console du levier sélecteur, du côté droit. Le déverrouillage requiert l'habileté d'un spécialiste.

- Déverrouiller : utilisez la partie plate du tournevis.

»

Retrait du cache du levier sélecteur

- Serrez le frein à main   pour vous assurer que le véhicule ne va pas se déplacer.
- Tirez soigneusement à la main sur les coins du soufflet et tournez-le vers le haut, au-dessus du levier.

Déverrouillage du levier sélecteur

- Avec un tournevis, appuyez latéralement sur la languette jaune de déverrouillage et maintenez la pression  **fig. 58**.
- Appuyez sur la touche de verrouillage du levier sélecteur et déplacez-le sur la position **N**.
- Une fois le déverrouillage d'urgence achevé, remplacez le soufflet du levier sélecteur sur la console de la boîte de vitesses.

Si vous devez pousser ou remorquer le véhicule en cas de coupure de l'alimentation en tension (par ex. avec la batterie déchargée), amenez le levier sélecteur en position **N** à l'aide du dispositif de déverrouillage d'urgence.

AVERTISSEMENT

Il vous suffira de retirer le levier sélecteur de la position P lorsque le frein à main sera serré. Si cela ne fonctionne pas de cette manière, assurez le véhicule avec la pédale de frein. Si le véhicule se trouve sur une route en pente et si vous dégagez le levier sélecteur de la position P, le véhicule risque de se mettre subitement en mouvement – risque d'accident !

Climatisation

Vidéo associée



BKJ-0112

Fig. 59 Climatisation

Fonctionnement de Climatronic*

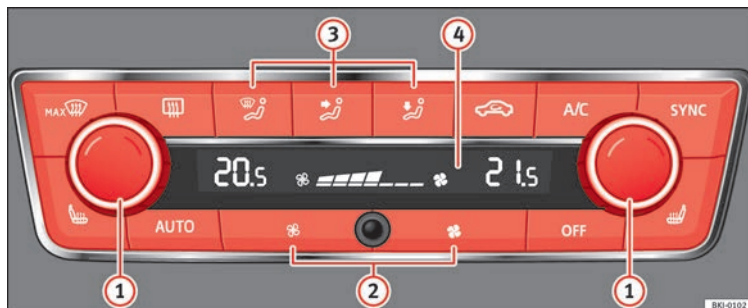







Fig. 60 Dans la console centrale : commandes du Climatronic.

Appuyez sur l'une des touches pour activer la fonction correspondante. Pour désactiver la fonction, appuyez de nouveau sur la touche.

La LED de chaque commande s'allume pour indiquer que la fonction correspondante est activée.

① Température	Les côtés droit et gauche peuvent être réglés séparément : tournez le régulateur pour régler la température.
② Ventilateur	La puissance du ventilateur est automatiquement réglée. Appuyez sur les boutons pour régler également le ventilateur manuellement.
③ Répartition de l'air	Le flux d'air se régleira automatiquement et facilement. Il est également possible de l'activer manuellement avec les touches ③.
④	Affichage à l'écran de la température sélectionnée pour les côtés gauche et droit et de la vitesse du ventilateur.
MAX Fonction de dégivrage	L'air extérieur aspiré se dirige vers le pare-brise et le recyclage de l'air se désactive automatiquement. Pour dégivrer le pare-brise plus rapidement, l'air se déshumidifie à des températures supérieures à +3°C (+38°F) environ, et le ventilateur fonctionne à plein régime.
	L'air est dirigé vers le thorax par les diffuseurs de la planche de bord.

Points essentiels

	Répartition de l'air vers le plancher.
	Répartition de l'air vers le haut.
	Dégivrage de la lunette arrière : fonctionne uniquement avec le moteur en marche et se désactive automatiquement au bout de 10 minutes maximum.
	Recyclage de l'air ambiant
	Touches pour le chauffage des sièges
A/C	Appuyez sur cette touche pour activer ou désactiver le système de refroidissement.
SYNC	Appuyez sur la touche SYNC pour que les réglages de température du côté du conducteur s'appliquent au côté du passager. Actionnez le régulateur de température pour le côté du passager pour régler une température différente.
AUTO	Réglage automatique de la température, du ventilateur et de la répartition de l'air.
Désactivation	Appuyez sur la touche OFF ou réglez manuellement le ventilateur sur 0 .



» » au chapitre Généralités à la page 170



» » page 177

Comment fonctionne le climatiseur manuel* ?



Fig. 61 Dans la console centrale : commandes du climatiseur manuel.







Appuyez sur l'une des touches pour activer la fonction correspondante. Pour désactiver la fonction, appuyez de nouveau sur la touche.

La LED de chaque commande s'allume pour indiquer que la fonction correspondante est activée.

<p>① Température</p>	<p>Tournez le régulateur pour régler la température.</p>
<p>② Ventilateur</p>	<p>Niveau 0 : ventilateur et climatiseur manuel désactivés Niveau 4 : niveau maximal du ventilateur.</p>



Points essentiels

Répartition de l'air	 : fonction de dégivrage. Le flux d'air est dirigé vers le pare-brise. Le recyclage de l'air ambiant se désactive automatiquement ou ne s'active pas du tout. Augmentez la puissance du ventilateur pour désembuer le pare-brise dès que possible. Pour déshumidifier l'air, le système de refroidissement sera activé automatiquement.
	 : l'air est dirigé vers le thorax par les diffuseurs du tableau de bord.
	 : répartition de l'air vers le plancher.
	 : répartition de l'air vers le pare-brise et le plancher.
	Dégivrage de la lunette arrière : fonctionne uniquement avec le moteur en marche et se désactive automatiquement au bout de 10 minutes maximum.
	Recyclage de l'air ambiant
A/C	Appuyez sur cette touche pour activer ou désactiver le système de refroidissement.
	Touches pour le chauffage des sièges



» »  au chapitre Généralités à la page 170



» » page 175





Fonctionnement du système de chauffage et d'air frais



Fig. 62 Dans la console centrale : commandes du système de chauffage et d'air frais.

Appuyez sur l'une des touches pour activer la fonction correspondante. Pour désactiver la fonction, appuyez de nouveau sur la touche.

La LED de chaque commande s'allume pour indiquer que la fonction correspondante est activée.

<p>①</p> <p>Température</p>	<p>Tournez le régulateur pour régler la température. La température ne peut pas être inférieure à celle de l'air extérieur car le système de chauffage et de ventilation ne peut pas refroidir ni déshumidifier l'air.</p>
<p>②</p> <p>Ventilateur</p>	<p>Niveau 0 : ventilateur et climatiseur manuel désactivés Niveau 4 : niveau maximal du ventilateur.</p>
<p>③</p> <p>Répartition de l'air</p>	<p> : fonction de dégivrage. Le flux d'air est dirigé vers le pare-brise.</p> <p> : l'air est dirigé vers le thorax par les diffuseurs du tableau de bord.</p> <p> : répartition de l'air vers le plancher.</p> <p> : répartition de l'air vers le pare-brise et le plancher.</p>

Points essentiels



Dégivrage de la lunette arrière : fonctionne uniquement avec le moteur en marche et se désactive automatiquement au bout de 10 minutes maximum.



Recyclage de l'air ambiant



» »  au chapitre Généralités à la page 170



» » page 173

Contrôle des niveaux

Capacités de remplissage

Capacité

Réservoir de carburant	40 litres. Réserve 7 litres.
Réservoir de liquide lave-glace	3 litres

Carburant

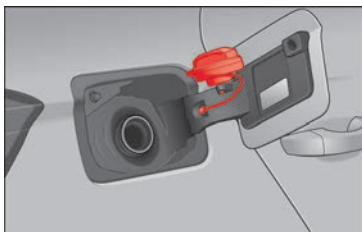

Fig. 63 Trappe à carburant avec bouchon fermé.

La trappe à carburant s'ouvre électroniquement par le biais du verrouillage centralisé et se trouve sur le côté arrière droit du véhicule. Le réservoir à carburant a une contenance d'environ 40 litres.

Ouvrir le bouchon du réservoir de carburant

- Appuyez sur le côté gauche de la trappe pour l'ouvrir.
- Dévissez le bouchon du réservoir en le tournant vers la gauche.
- Placez le bouchon dans le logement se trouvant sur la chamière de la trappe à carburant ouverte »» **fig. 63.**

Fermer le bouchon du réservoir de carburant

- Vissez le bouchon vers la droite jusqu'en butée.
- Fermez la trappe.



»»  au chapitre Faire le plein à la page 271



»» page 271

Huile

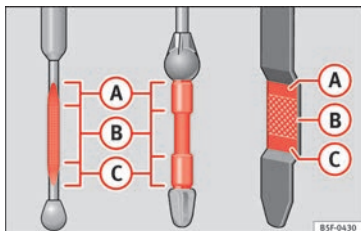

Fig. 64 Jauge d'huile moteur

Le niveau peut être mesuré grâce à la jauge située dans le compartiment moteur

» page 277.

L'huile laisse une marque entre les zones A et C. Le niveau d'huile ne doit jamais dépasser la zone A.

- Zone A : ne pas ajouter d'huile.
- Zone B : il est possible d'ajouter de l'huile, mais à condition de maintenir le niveau dans cette zone.



Fig. 65 Dans le compartiment-moteur : bouchon de l'orifice de remplissage d'huile moteur.

- Zone C : ajoutez de l'huile jusqu'à la zone B.

Appoint d'huile

- Dévissez le bouchon de remplissage d'huile-moteur.
- Ajoutez lentement de l'huile.
- Vérifiez le niveau d'huile pour éviter d'en ajouter trop.

- Dès que le niveau d'huile atteint la zone B, revissez soigneusement le bouchon de l'orifice de remplissage.

Additifs à l'huile moteur

Aucun additif ne doit être mélangé à l'huile moteur. Les dommages produits par ces additifs ne sont pas couverts par la garantie.

Caractéristiques de l'huile-moteur

Type de moteur	Entretien flexible (longue durée)	Entretien fixe (asservi à la durée ou au kilométrage)
Moteurs à essence	VW 508 00 VW 504 00 ^{a)}	VW 504 00 VW 502 00 ^{b)}
Moteur diesel équipé d'un filtre à particules (DPF) ^{c)}	VW 507 00	VW 507 00

a) L'utilisation d'huile moteur conforme à la spécification VW 504 00 au lieu de la VW 508 00 peut légèrement détériorer les valeurs de mesure des gaz d'échappement du véhicule.

b) Si la qualité du carburant disponible dans le pays n'est pas conforme aux normes EN 228 (essence) ou EN 590 (diesel).

c) Utilisez uniquement les huiles recommandées, sinon, vous risquez d'endommager le moteur.



» » au chapitre Vidange d'huile moteur à la page 280



» » page 277

Le réservoir de liquide de refroidissement se trouve dans le compartiment moteur

» » page 277.

Moteur froid, remplissez le liquide si son niveau est inférieur à **MN**.

Spécification du liquide de refroidissement

Le système de refroidissement du moteur est équipé d'usine d'un mélange d'eau spécialement traitée et d'au moins 40 % d'additif **G13** (TL-VW 774 J), de couleur violette. Ce mélange offre une protection antigel jusqu'à -25°C (-13°F) et protège les pièces en alliage léger du système de refroidissement du moteur contre la corrosion. En outre, il empêche l'entartrage et élève nettement le point d'ébullition du liquide de refroidissement.

Pour protéger ce système de refroidissement, le pourcentage d'additif doit toujours être d'au moins 40 %, même lorsque le climat est

chaud et que la protection antigel n'est pas nécessaire.

Si, pour des raisons climatiques, une protection supplémentaire est nécessaire, il est possible d'augmenter la proportion d'additifs, mais seulement jusqu'à 60 % ; au-delà, la protection antigel diminuerait et cela entraverait le refroidissement.

Pour faire l'appoint du liquide de refroidissement, il est nécessaire d'utiliser un mélange d'**eau distillée** et d'au moins 40 % d'additif G13 ou G12 plus-plus (TL-VW 774 G) (tous deux de couleur violette) afin d'assurer une protection anticorrosion optimale » » **au chapitre Faire l'appoint de liquide de refroidissement à la page 282**. Le mélange de G13 avec les liquides de refroidissement du moteur G12 plus (TL-VW 774 F), G12 (couleur rouge) ou G11 (couleur bleu vert) entrave la protection anticorrosion. C'est pourquoi nous vous recommandons de l'éviter » » **au** » »

Liquide de refroidissement



Fig. 66 Compartiment-moteur : bouchon du vase d'expansion du liquide de refroidissement.

chapitre Faire l'appoint de liquide de refroidissement à la page 282.



» » au chapitre Faire l'appoint de liquide de refroidissement à la page 282



» » page 280

Liquide de frein



Fig. 67 Compartiment-moteur : bouchon du réservoir du liquide de frein.

Le réservoir de liquide de frein se trouve dans le compartiment moteur » »  page 277.

Il doit se situer entre les repères **MIN** et **MAX**. S'il descend sous **MIN**, faites appel à un Service Technique.



» » au chapitre Vidange du liquide de frein à la page 283



» » page 282

Liquide lave-glace



Fig. 68 Dans le compartiment moteur : bouchon du réservoir de liquide lave-glace.

Le réservoir de liquide lave-glace se trouve dans le compartiment moteur » »  page 277.

Pour remettre à niveau, mélangez de l'eau avec un produit recommandé par SEAT.

En cas de basses températures, ajoutez un antigel pour glaces.



» » au chapitre Vérifier et faire l'appoint du liquide du réservoir de lave-glace à la page 284



» » page 284

Batterie

La batterie se trouve dans le compartiment moteur » »  page 277. Elle ne nécessite pas d'entretien. Elle est contrôlée dans le cadre de l'inspection.



» » au chapitre Symboles et avertissements liés aux travaux sur la batterie du véhicule à la page 284



» » page 284

Urgences

Fusibles

Emplacement des fusibles



Fig. 69 Sur le tableau de bord côté conducteur : cache du boîtier de fusibles.

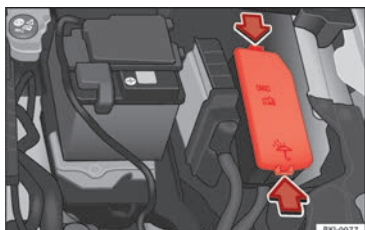

Fig. 70 Dans le compartiment moteur : cache du boîtier de fusibles.

Ouverture et fermeture de la boîte à fusibles située sous la planche de bord

- Ouverture : retirez le cache de la boîte à fusibles en direction de la flèche »» **fig. 69**.
- Fermeture : fermez le cache en veillant à ce qu'il s'encliquette.

Ouvrir le boîtier de fusibles du compartiment moteur

- Ouvrez le capot-moteur.
- Appuyez sur les languettes de verrouillage pour déverrouiller le cache de la boîte à fusibles »» **fig. 70**.
- Retirez le cache vers le haut.
- Pour **monter** le cache, placez-le sur le boîtier de fusibles. Poussez les languettes vers le bas jusqu'à ce qu'elles s'encastrant de manière audible.

Distinction par couleurs des fusibles situés sous la planche de bord

Couleur	Intensité du courant en ampères
Noir	1
Violet	3
Marron clair	5
Brun	7,5
Rouge	10

Couleur	Intensité du courant en ampères
Bleu	15
Jaune	20
Blanc ou transparent	25
Vert	30
Orange	40



»»  au chapitre Brève introduction à la page 106



»» page 106

Remplacer un fusible grillé

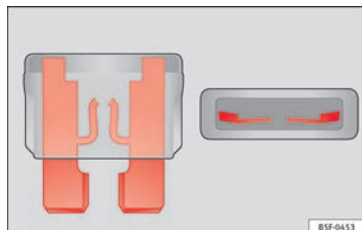



Fig. 71 Représentation d'un fusible grillé. »»

Préparatifs

- Coupez le contact d'allumage, les feux et tous les dispositifs électriques.
- Ouvrez la boîte à fusibles correspondante »»  page 106

Reconnaître un fusible grillé

Vous reconnaîtrez un fusible grillé à sa bande métallique grillée »» **fig. 71**.

- Éclairez le fusible avec une lampe-torche pour voir s'il est grillé.

Remplacer un fusible

- Débranchez le fusible.
- Remplacez le fusible grillé par un nouveau fusible d'intensité et de dimensions *identiques* (couleur et gravure identiques).
- Remplacez le couvercle ou fermez le cache de la boîte à fusibles.

Ampoules

Ampoules (12 V)

Source lumineuse utilisée pour chaque fonction

Projecteur principal halogène	Type
Feux de croisement	H7 longue durée

Projecteur principal halogène	Type
Feux de route	H7
Feux de position/DRL (feu de circulation de jour)	W21W
Feux clignotants	PY 21W

Projecteur principal halogène avec DRL à LED	Type
Feux de croisement	H7 longue durée
Feux de route	H7
Feux clignotants	PY 21W
Feux de position/DRL (feu de circulation de jour)	LED ^{a)}

^{a)} En cas de panne du phare LED, rendez-vous chez un Réparateur agréé SEAT pour le remplacer.

Phare principal full LED	Type
Aucune ampoule ne peut être remplacée. Toutes les fonctions font appel à des LED. En cas de panne du phare LED, rendez-vous chez un Réparateur agréé SEAT pour le remplacer.	



»» page 108

Instructions en cas de crevaison

Vidéo associée



BKJ-0114

Fig. 72 Roues

Opérations préliminaires

- Arrêtez le véhicule sur une surface horizontale dans un lieu sûr, le plus loin possible de la circulation.
- Serrez le frein à main.
- Activez le signal de détresse.
- *Boîte mécanique* : passez la 1ère vitesse.
- *Boîte automatique* : amenez le levier sélecteur en position **P**.
- En cas de traction d'une remorque, détachez la remorque de votre véhicule.
- Laissez à disposition l'outillage de bord* »» page 64 et la roue de secours »»  page 292.

- Respectez les dispositions légales de chaque pays (gilet réfléchissant, triangles d'avertissement, etc.).
- Faites descendre tous les passagers du véhicule et maintenez-les éloignés de la zone de danger (par ex. derrière la glissière de sécurité).

⚠ AVERTISSEMENT

- **N'oubliez pas les instructions susmentionnées et protégez-vous, ainsi que les autres usagers de la route.**
- **Si vous changez la roue sur une route en pente, bloquez la roue du côté opposé avec une pierre ou un objet similaire pour éviter que le véhicule ne se déplace.**

Réparer un pneu à l'aide du kit anticrevaison

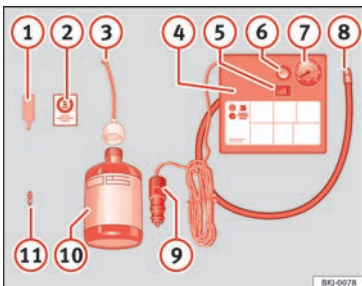

Fig. 73 Représentation standard : contenu du kit anticrevaison.

Vous trouverez le kit anticrevaison dans le coffre à bagages, sous le revêtement du plancher de chargement.

Colmatage du pneu

- Dévissez le capuchon et l'obus de la valve du pneu. Utilisez l'appareil » fig. 73 ① pour extraire l'obus. Placez-le sur une surface propre.
- Agitez fortement la bouteille de produit de colmatage des pneus » fig. 73 ⑩.
- Vissez le tuyau de gonflage » fig. 73 ③ sur la bouteille de produit de colmatage. Le

plombage du goulot de la bouteille est automatiquement percé.

- Retirez le bouchon du tuyau de remplissage » fig. 73 ③, puis vissez l'extrémité ouverte du tuyau sur la valve du pneu.
- Maintenez la bouteille tête en bas et gonflez le pneu avec tout le contenu de la bouteille de produit de colmatage.
- Retirez de la valve la bouteille de produit de colmatage.
- Placez de nouveau l'obus de valve sur la valve du pneu avec l'outil » fig. 73 ①.

Gonflage du pneu

- Vissez le tuyau de gonflage du pneu du compresseur » fig. 73 ⑧ sur la valve du pneu.
- Vérifiez si la vis d'évacuation d'air est serrée » fig. 73 ⑥.
- Démarrez le moteur du véhicule et laissez-le tourner.
- Branchez le connecteur » fig. 73 ⑨ à une prise de courant de 12 volts du véhicule » page 163.
- Raccordez le compresseur d'air au commutateur ON/OFF » fig. 73 ⑤.
- Maintenez le compresseur d'air en marche jusqu'à atteindre une pression de 2,0 à 2,5 bars (29-36 psi/200-250 kPa). **8 minutes maximum.**
- Débranchez le compresseur d'air.

- S'il est impossible d'atteindre la pression indiquée, dévissez le tuyau de gonflage de la valve du pneu.
- Déplacez le véhicule sur environ 10 mètres afin que le produit de colmatage se répartisse à l'intérieur du pneu.
- Revissez le tuyau de gonflage du pneu du compresseur sur la valve du pneu.
- Répétez le processus de gonflage.
- S'il est toujours impossible d'atteindre la pression, le pneu est très détérioré. Arrêtez-vous et faites appel à du personnel autorisé.
- Débranchez le compresseur d'air. Dévissez le tuyau de gonflage des pneus de la valve du pneu.
- Lorsque la pression de gonflage de 2,0 à 2,5 bars est atteinte, reprenez la route sans dépasser la vitesse maximale de 80 km/h (50 mph).
- Contrôlez de nouveau la pression au bout de 10 minutes »»  page 102.



»»  au chapitre Kit anticrevaillon TMS (Tyre Mobility System)* à la page 100



»» page 100

Changer une roue

Vidéo associée



BKJ-0114

Fig. 74 Roues

Outillage de bord

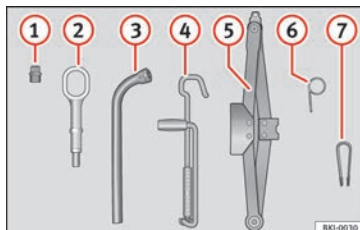

BKJ-0030

Fig. 75 Dans le coffre à bagages, sous le revêtement du plancher de chargement : outillage de bord.

- ① un adaptateur de boulon de roue antivolt*
- ② Cœillet de remorquage
- ③ une clé démonte-roue*
- ④ Manivelle du cric

- ⑤ Un cric*
- ⑥ Crochet pour extraire les enjoliveurs de roue centraux*
- ⑦ Pince pour les capuchons de boulons de roue.



»»  au chapitre Outillage du véhicule à la page 99



»» page 99

Enjoliveur central de la jante en acier*



BKJ-0106

Fig. 76 Placement correct de l'enjoliveur central de roues pour jantes en acier.

Retirez les enjoliveurs centraux pour pouvoir accéder aux boulons de roue.

Démonter

- Accrochez le crochet métallique (outillage de bord »» fig. 75 ⑥) dans l'un des évidements de l'enjoliveur central de roue.
- Introduisez la clé démonte-roue à travers le crochet, appuyez-la sur le pneu et retirez l'enjoliveur.

Repose

- Installez l'enjoliveur central de roue sur la jante. La partie inférieure de la lettre « S » du logo SEAT doit être alignée avec la valve de gonflage »» fig. 76 ①.
- Appuyez fermement sur l'enjoliveur central jusqu'à ce qu'il s'emboîte correctement de manière audible.

i Nota

La partie arrière de l'enjoliveur central de roue présente également une marque de valve pour indiquer son bon alignement.

Enjoliveur central de la jante en alliage*

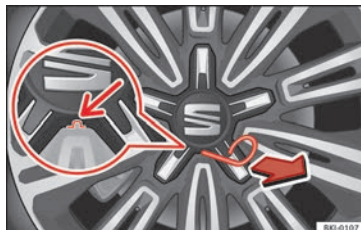

Fig. 77 Démontez l'enjoliveur central de roue.

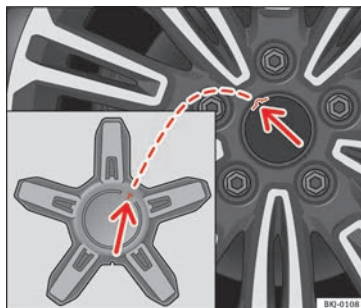

Fig. 78 Montez l'enjoliveur central de roue.

Démonter

- Accrochez le crochet métallique (outillage de bord »» fig. 75 ⑥) dans le logement prévu à cet effet »» fig. 77.
- Tirez dessus pour démonter l'enjoliveur »» fig. 77.

Repose

- Installez l'enjoliveur central de roue sur la jante, de manière à faire coïncider l'extrémité de l'enjoliveur avec le logement sur la jante »» fig. 78 (flèches).
- Appuyez fermement sur l'enjoliveur central jusqu'à ce qu'il s'emboîte de manière audible.

Enjoliveurs intégraux de roue*

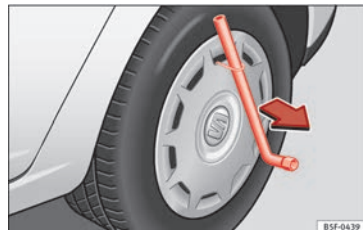

Fig. 79 Retirez l'enjoliveur intégral.

Retirez les enjoliveurs intégraux pour pouvoir accéder aux boulons de roue.

Démonter

- Retirez l'enjoliveur intégral de la roue à l'aide de l'étrier métallique » fig. 79.
- Accrochez ce dernier à l'un des logements de l'enjoliveur intégral de la roue.

Repose

- Installez sur la jante, par pression, l'enjoliveur intégral de roue.
- Exercez une pression sur le point où se situe le dégagement de la valve.
- Emboîtez ensuite le reste de l'enjoliveur intégral de la roue.

Capuchons des boulons de roue*



Fig. 80 Roue : boulons de roue avec capuchons.

Retrait

- Encastrer la pince en plastique (outillage de bord) sur le capuchon jusqu'à ce qu'elle s'emboîte » fig. 80.
- Retirer le capuchon avec la pince en plastique.

Boulons de roue



Fig. 81 Changement de roue : desserrer les vis de roue.

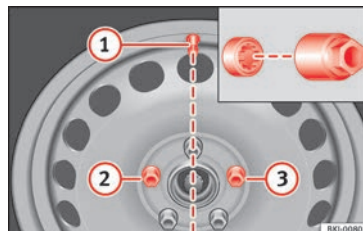

Fig. 82 Changement de roue : valve du pneu (1) et emplacement de montage du boulon de roue antivol (2) ou (3).

Pour desserrer les boulons de roue, utilisez uniquement la clé démonte-roue fournie avec le véhicule.

Desserrez seulement d'environ un tour les boulons de roue tant que le véhicule n'est pas soulevé avec le cric.

Si vous ne parvenez pas à desserrer un boulon de roue, appuyez-vous prudemment avec le pied sur l'extrémité de la clé démonte-roue. Pendant cette opération, accrochez-vous au véhicule en veillant à ne pas perdre l'équilibre.

Desserrage des boulons de roue

- Poussez la clé démonte-roue jusqu'en butée sur le boulon » fig. 81.
- Tenez la clé démonte-roue par son extrémité et faites tourner le boulon d'environ un

tour dans le sens contraire à celui des aiguilles d'une montre » **▲** au chapitre **Démonter et monter la roue à la page 68**.

Les capuchons servent à protéger les boulons de roue et doivent être remis en place jusqu'en butée suite au changement de la roue.

Desserrer le boulon antivol

- Dans l'outillage de bord, munissez-vous de l'adaptateur pour boulons de roue antivol.
- Enfoncez l'adaptateur jusqu'en butée sur le boulon de roue antivol » **fig. 82**.
- Poussez la clé démonte-roue jusqu'en butée sur l'adaptateur.
- Tenez la clé démonte-roue par son extrémité et faites tourner le boulon d'environ *un* tour dans le sens contraire à celui des aiguilles d'une montre » **▲** au chapitre **Démonter et monter la roue à la page 68**.

Le **boulon de roue antivol** est muni d'un capuchon spécial. Ce capuchon est compatible uniquement avec le boulon de roue antivol et inutilisable avec les boulons classiques.

Informations importantes sur les boulons de roue

Les jantes et les boulons de roues montés en usine sont conçus pour s'adapter les uns aux autres. C'est pourquoi, lors de tout remplacement de jantes, les boulons de roue corres-

pondants d'une longueur adéquate et munis d'une tête appropriée doivent être utilisés. L'ajustement correct des roues et le bon fonctionnement du système de freinage en dépendent.

Dans certaines circonstances, vous ne devez pas utiliser de boulons de roue provenant du même modèle de véhicule.

Sur les roues à enjoliveurs intégraux, le boulon de roue antivol doit être vissé dans les positions **②** ou **③** en prenant pour référence la position de la valve du pneu **①**. Dans le cas contraire, vous ne parviendrez pas à monter l'enjoliveur.

Lever le véhicule

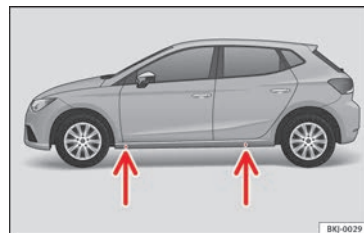

Fig. 83 Points de prise du cric.

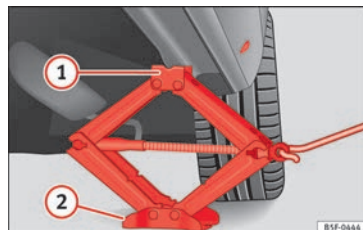

Fig. 84 Mise en place du cric.

- Posez le cric* (outillage de bord) sur un sol ferme. Utiliser, si nécessaire, un grand support stable. Si le sol est glissant (un sol pavé, par exemple), posez le cric sur une base antidérapante (un tapis en caoutchouc, par exemple) » **▲**.
- Recherchez sur le bas de caisse la marque du point d'appui du cric (zone renforcée) le plus proche de la roue à changer » **fig. 83**.
- Tournez la manivelle du cric*, placé sous le point d'appui du bas de caisse, pour le lever jusqu'à ce que l'ergot **①** » **fig. 84** se trouve sous le logement en plastique prévu à cet effet.
- Alignez le cric* de sorte que l'ergot **①** « s'encastre » dans le logement en plastique prévu à cet effet sur le bas de caisse et que la plaque de base mobile **②** repose sur le sol. La plaque de base **②** doit tomber à la verticale par rapport au point d'appui **①**. »

- Continuer à tourner la manivelle du cric* jusqu'à ce que la roue se sépare légèrement du sol.

AVERTISSEMENT

- **S'assurer que le cric* reste stable. Si la surface est glissante ou meuble, le cric* pourrait glisser ou s'enfoncer en entraînant des risques de blessures.**
- **Levez le véhicule uniquement avec le cric* fourni d'usine. D'autres véhicules pourraient glisser en entraînant des risques de blessures.**
- **Placer le cric* uniquement sur les points d'appui prévus à cet effet sur le bas de caisse, puis l'aligner. Sinon, le cric* pourrait glisser à cause d'un manque d'adhérence au véhicule : risque de blessures !**
- **En cas de variations de température ou de charge, l'assiette du véhicule en stationnement peut changer automatiquement.**

ATTENTION

Ne pas lever le véhicule par la traverse. Placer le cric* uniquement sur les points prévus à cet effet sur le bas de caisse. Sinon, le véhicule sera endommagé.

Démonter et monter la roue

Après avoir desserré les boulons de roue et soulevé le véhicule avec le cric, changez la roue.

Démontage d'une roue

- Dévissez les boulons à l'aide d'une clé de roue et déposez-les sur une surface propre.
- Retirez la roue **»** .

Montage d'une roue

Lorsque vous installez des pneus avec un sens de rotation obligatoire, respectez les indications fournies dans **» page 69**.

- Placez la roue.
- Vissez les boulons de roue et serrez-les légèrement avec la clé de roue.
- Faites soigneusement descendre le véhicule avec le cric*.
- Serrez les boulons en croix avec la clé démonte-roue.

Les boulons de roue doivent être propres et bien se visser. Examinez les surfaces d'appui de la roue et du moyeu de la roue. Si ces surfaces sont sales, elles devront être nettoyées avant de monter la roue.

Couple de serrage des boulons de roue

Pour les jantes en acier et en alliage léger, le couple de serrage prescrit des boulons de roue est de **120 Nm**. Suite au changement d'une roue, procédez immédiatement au contrôle du couple de serrage à l'aide d'une clé dynamométrique en parfait état de fonctionnement.

Avant de procéder à l'opération, veuillez remplacer les boulons de roue rouillés et difficiles à visser puis nettoyer les filetages du moyeu de roue.

N'appliquez pas de graisse ni d'huile aux boulons de roue, ni aux filetages du moyeu de roue. Même serrés au couple indiqué, les boulons risqueraient de se desserrer lors de la conduite.

AVERTISSEMENT

Les boulons de roue serrés de manière incorrecte peuvent se détacher et provoquer un accident, des blessures graves et la perte de contrôle du véhicule.

- **N'utilisez que les boulons de roue correspondant aux jantes utilisées.**
- **N'utilisez jamais de boulons de roues différents.**
- **Les boulons de roue et les filetages doivent être propres, exempts d'huile et de graisse et ne pas gripper lors du serrage.**

- Pour desserrer et serrer les boulons de roue, utilisez uniquement la clé démonte-roue fournie en série avec le véhicule.
- Desserrez seulement d'environ un tour les boulons de roue tant que le véhicule n'est pas soulevé avec le cric.
- N'appliquez pas de graisse ni d'huile aux boulons de roue, ni aux filetages du moyeu de roue. Même serrés au couple indiqué, les boulons risqueraient de se desserrer lors de la conduite.
- Ne desserrez jamais les raccords vissés des jantes avec anneaux vissés.
- Les boulons de roue insuffisamment serrés peuvent entraîner le détachement des boulons et des jantes en cours de conduite. Par ailleurs, un couple de serrage excessif risque d'endommager les boulons de roue ou les filetages.

ⓘ ATTENTION

Lors de la dépose/pose de la roue, la jante peut heurter le disque de frein et l'endommager. Procédez avec précaution et demandez de l'aide à une deuxième personne.

Pneus avec sens de rotation obligatoire

Un pneu unidirectionnel se distingue par la présence de flèches sur son flanc visant à indiquer son sens de rotation. Il est indispen-

sable de respecter le sens de rotation indiqué lors du montage des roues pour garantir les propriétés optimales de ce type de pneus quant à l'adhérence, au bruit, à l'usure et à l'aquaplanage.

Si, dans des circonstances exceptionnelles, il faut monter la roue de secours* dans le sens contraire à celui de rotation, conduisez avec prudence, car le pneu ne présente pas ses propriétés optimales de conduite. Cela s'avère très important si le sol est mouillé.

Pour revenir aux pneus à profil unidirectionnel, remplacez dès que possible celui qui est crevé et rétablissez le bon sens de rotation pour tous les pneus.

Travaux ultérieurs

- *Roues en alliage* : remplacez les capuchons des boulons de roue.
 - *Roues en tôle* : remplacez l'enjoliveur intégral de roue.
 - Rangez l'outillage de bord à sa place.
 - Si la roue remplacée ne tient pas dans le cuvelage de la roue de secours, rangez-la de manière sûre dans le coffre à bagages
- »  page 164.
- Contrôlez dès que possible la pression de gonflage de la roue que vous avez installée.
 - Sur les véhicules équipés d'un indicateur de contrôle de la pression des pneus, modi-

fiez la pression et conservez-la en mémoire

»  page 291.

- Faites contrôler dès que possible le couple de serrage des boulons de roue à 120 Nm avec une clé dynamométrique. Jusque-là, conduisez avec précaution.
- Faites remplacer la roue défectueuse dès que possible.

Chaînes à neige

Utilisation

Les chaînes à neige sont uniquement destinées aux roues *avant*.

- Après avoir parcouru quelques mètres, contrôlez qu'elles sont correctement placées ; modifiez leur position si nécessaire selon les consignes de montage du fabricant.
 - Respectez la vitesse maxi de 50 km/h (30 mph).
 - Malgré la pose des chaînes, s'il existe le risque de rester bloqué, il est vivement recommandé de désactiver la régulation anti-patinage des roues motrices (ASR) sur l'ESC
- »  page 190.

Lorsque les routes sont enneigées, les chaînes à neige améliorent non seulement la *motricité* mais aussi le *freinage*.

Pour des raisons techniques, l'utilisation de chaînes à neige n'est autorisée que sur certaines combinaisons de jantes et de pneus :

185/70 R14	Chaînes à maillons de 13,5 mm maximum
185/65 R15	Chaînes à maillons de 13,5 mm maximum
195/55 R16	Chaînes à maillons de 9 mm maximum
215/45 R17	Chaînes à maillons de 9 mm maximum
215/40 R18	Chaînes à maillons de 9 mm maximum

En cas d'utilisation de chaînes à neige, retirez tout enjoliveur intégral de roue et les anneaux enjoliveurs de jante.

Lorsque vous roulez sur des routes dégagées, vous devez retirer les chaînes. Les propriétés de conduite se détériorent et les pneus s'abîment rapidement, ce qui peut les rendre inutilisables.

AVERTISSEMENT

Les chaînes à neige devront être correctement tendues d'après les instructions du fabricant. Cela permettra ainsi d'éviter que les chaînes n'entrent en contact avec le passage des roues.

Remorquage d'urgence du véhicule

Remorquage



Fig. 85 Pare-chocs avant droit : œillet de remorquage.



Fig. 86 Pare-chocs arrière droit : œillet de remorquage.

Œillets de remorquage

Montez la barre ou le câble sur les œillets.

Vous trouverez les œillets de remorquage dans le coffre à bagages, sous le revêtement du plancher de chargement avec l'outillage du véhicule »» page 64.

Vissez l'œillet de remorquage dans le filetage »» fig. 85 ou »» fig. 86 et serrez-le à fond avec la clé démonte-roue.

Câble ou barre de remorquage

Le remorquage avec une barre est préférable pour ménager les véhicules et assurer la sécurité. C'est uniquement à défaut de barre que vous pouvez utiliser un câble de remorquage.

Le câble de remorquage doit être élastique afin de ménager les deux véhicules. Utilisez un câble en fibres synthétiques ou un câble fabriqué dans un matériau présentant une élasticité similaire.

Fixez le câble ou la barre de remorquage uniquement aux œillets prévus à cet effet ou au dispositif d'attelage.

Conducteur du véhicule tracteur

- Ne commencez vraiment à rouler que lorsque le câble de remorquage est tendu.
- Utilisez l'embrayage avec un soin extrême lors du démarrage du véhicule (avec boîte mécanique) ou accélérez doucement (avec boîte automatique).

Style de conduite

Le remorquage requiert une certaine expérience, en particulier lorsqu'un *câble* de remorquage est utilisé. Il vaut mieux que les deux conducteurs connaissent les difficultés du remorquage. S'ils sont inexpérimentés, ils doivent s'abstenir de remorquer ou de se faire remorquer.

Veillez à adopter un style de conduite excluant forces de traction inadmissibles et à-coups. En cas de remorquage en dehors des chaussées bitumées, les éléments de fixation risquent d'être trop sollicités.

Le contact d'allumage doit être mis sur le véhicule tracté pour que le volant ne soit pas bloqué et que l'on puisse activer les clignotants, l'avertisseur sonore, les essuie-glace et le lave-glace.

Sur les véhicules avec boîte de vitesses manuelle, amenez le levier de vitesse au point mort. Avec boîte de vitesses automatique, placez le levier en position **N**.

Étant donné que le servofrein ne fonctionne pas lorsque le moteur est à l'arrêt, vous devez exercer sur la pédale de frein une pression plus vigoureuse qu'en situation normale.

Étant donné que la direction assistée ne fonctionne pas lorsque le moteur est à l'arrêt, vous devez déployer plus de force pour braquer.



»  au chapitre Généralités à la page 103



» page 103

Démarrage par remorquage

Si le moteur ne part pas, essayez d'abord de lancer le moteur avec la batterie d'un autre véhicule » **page 71**. Il ne faudra démarrer le moteur par remorquage que si la charge de la batterie ne fonctionne pas. Cette opération est réalisée en profitant du mouvement des roues.

Les véhicules équipés d'un **moteur à essence** ne doivent être remorqués que sur une *courte* distance, sinon du carburant non brûlé peut parvenir dans le catalyseur.

S'il est malgré tout nécessaire de faire démarrer votre véhicule par remorquage :

- Engagez la 2^e ou la 3^e vitesse.
- Maintenez la pédale d'embrayage enfoncée.
- Mettez le contact d'allumage.
- Lorsque les deux véhicules sont en mouvement, levez le pied de la pédale d'embrayage.
- Dès que le moteur a démarré, enfoncez la pédale d'embrayage et passez au point mort

pour éviter d'entrer en collision avec le véhicule tracteur.



»  au chapitre Généralités à la page 103



» page 103

Aide au démarrage

Câbles de démarrage

Les câbles de démarrage doivent être de section suffisante.

Si le moteur ne démarre pas suite à une décharge de la batterie du véhicule, vous pouvez utiliser la batterie d'un autre véhicule pour lancer le moteur.

Câbles de démarrage

Pour le démarrage de fortune, il vous faut des **câbles de démarrage conformes à la norme DIN 72553** (consultez les indications du fabricant de câbles). La section du câble sur les véhicules avec moteur à essence doit être de 25 mm² minimum, et sur les véhicules avec moteur diesel de 35 mm² minimum. »

i Nota

- Les deux véhicules ne doivent pas être en contact, sinon le courant pourrait circuler dès le raccordement des bornes positives.
- La batterie déchargée doit être branchée en bonne et due forme sur le réseau de bord.

Aide au démarrage : description

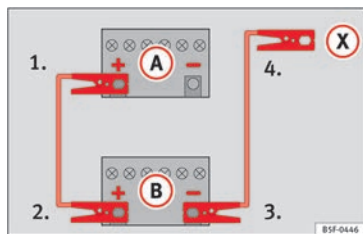

Fig. 87 Schéma de branchement pour les véhicules non équipés du système Start-Stop.

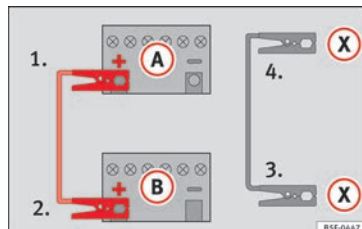

Fig. 88 Schéma de branchement pour les véhicules équipés du système Start-Stop.

Branchement des câbles de démarrage

1. Coupez le contact sur les deux véhicules
» **⚠**.
 2. Raccordez une extrémité du câble de démarrage *rouge* au pôle positif (+) du véhicule dont la batterie est déchargée (A)
» **fig. 87**.
 3. Raccordez l'autre extrémité du câble de démarrage *rouge* à la borne positive (+) du véhicule fournissant le courant (B).
 4. *Sur les véhicules sans système Start-Stop :* raccordez une extrémité du câble d'urgence *noir* à la borne négative (-) du véhicule fournissant le courant (B) » **fig. 87**.
- *Sur les véhicules avec système Start-Stop :* raccordez une extrémité du câble d'urgence *noir* (X) à une borne de mise à la terre appropriée, à une pièce métallique massive

vissée au bloc-moteur, ou au bloc-moteur lui-même » **fig. 88**.

5. Branchez l'autre extrémité du câble de démarrage *noir* (X), dans le véhicule avec la batterie déchargée à une pièce en métal massif vissée au carter-moteur ou directement au carter-moteur mais le plus loin possible de la batterie (A).
6. Disposez les câbles de sorte qu'ils ne puissent pas être happés par les pièces en rotation dans le compartiment-moteur.

Démarrage

7. Lancez le moteur du véhicule fournissant le courant et laissez-le tourner au ralenti.
8. Lancez le moteur du véhicule dont la batterie est déchargée et attendez deux à trois minutes jusqu'à ce qu'il tourne.

Débranchement des câbles de démarrage

9. Si les feux de croisement sont allumés, éteignez-les avant de débrancher les câbles de démarrage.
10. Mettez en marche, sur le véhicule dont la batterie est déchargée, la soufflante de chauffage et le dégivrage de lunette arrière afin d'éliminer les pics de tension qui se forment au moment du débranchement.

11. Les moteurs tournant, débranchez les câbles exactement dans l'ordre inverse de celui décrit ci-dessus.

Veillez à ce que les pinces polaires raccordées aient un contact métallique suffisant.

Si le moteur ne démarre pas : interrompez le lancement au bout de 10 secondes et répétez l'opération environ une minute plus tard.

⚠ AVERTISSEMENT

- Respectez les avertissements pour les interventions dans le compartiment-moteur » page 274, Interventions dans le compartiment-moteur.
- La batterie fournissant le courant doit avoir la même tension (12 V) et environ la même capacité (voir indications figurant sur la batterie) que la batterie déchargée. Risque d'explosion !
- N'effectuez jamais un démarrage avec des câbles si l'une des batteries est gelée – risque d'explosion ! Même après le dégel, il subsiste un risque de brûlures corrosives par écoulement d'électrolyte. Remplacez une batterie qui a gelé.
- Maintenez la batterie à l'écart des sources d'ignition (flamme nue, cigarettes allumées, etc.) Risque d'explosion !
- Respectez la notice d'utilisation du fabricant des câbles de démarrage.
- Ne raccordez pas le câble négatif directement à la borne négative de la batterie dé-

chargée de l'autre véhicule. La formation d'étincelles pourrait entraîner l'inflammation du gaz oxydrique s'échappant de la batterie – risque d'explosion !

- Ne raccordez pas le câble négatif à des pièces du système d'alimentation en carburant ou aux conduites de frein de l'autre véhicule.
- Les parties non isolées des pinces polaires ne doivent pas se toucher. De plus, le câble raccordé à la borne positive de la batterie ne doit jamais entrer en contact avec des pièces du véhicule conductrices de courant – risque de court-circuit !
- Disposez les câbles de démarrage de manière qu'ils ne puissent pas être happés par des pièces en rotation dans le compartiment-moteur.
- Ne vous penchez pas au-dessus d'une batterie – risques de brûlures par l'électrolyte !

i Nota

Les véhicules ne doivent pas se toucher, sans quoi le courant pourrait circuler dès le raccordement des bornes positives.

Remplacement des balais

Remplacement des balais d'essuie-glace avant

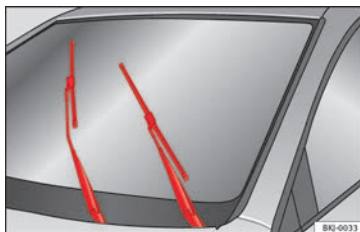

Fig. 89 Essuie-glace en position d'entretien.

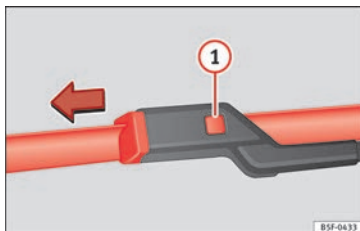

Fig. 90 Remplacement du balai d'essuie-glace avant.

Pour remplacer les balais il est nécessaire de modifier la position de repos de ceux-ci et de les mettre en position de maintenance. »

N'effectuez pas le changement des balais dans une autre position que celle d'entretien, car cela pourrait provoquer des décollement de peinture sur le capot dus au frottement avec le bras d'essuie-glace.

Position de maintenance (remplacement des balais d'essuie-glaces)

- Vérifiez que les balais ne sont pas gelés.
- Connectez puis coupez le contact d'allumage puis (après environ 9 secondes), déplacez le levier des essuie-glaces vers le bas (balayage bref). Les balais se déplacent à la position de maintenance » » fig. 89.

Démontage du balai

- Soulevez le bras de l'essuie-glace.
- Appuyez sur le bouton de sécurité ① » » fig. 90.
- Décrochez le balai d'essuie-glace du bras d'essuie-glace.

Montage du balai

- Emboîtez le balai dans le bras de l'essuie-glace jusqu'à entendre clic.
- Installez les bras de l'essuie-glace en position finale.



» »  au chapitre Remplacement des balais d'essuie-glace avant et arrière à la page 102



» » page 102

Remplacement du balai d'essuie-glace arrière

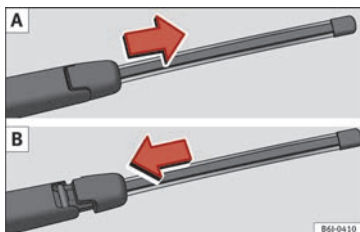

Fig. 91 Retirer et mettre en place le balai d'essuie-glace arrière.

Retrait du balai

- Déposez le bras de l'essuie-glace de la lunette arrière.
- Faites glisser l'adaptateur du balai dans le sens de la flèche et retirez le balai » » fig. 91 A.

Pose du balai

- Maintenez avec une main l'extrémité supérieure du bras.
- Placez le balai comme indiqué sur la figure » » fig. 91 B puis faites glisser l'adaptateur jusqu'à ce qu'il s'emboîte.



» »  au chapitre Remplacement des balais d'essuie-glace avant et arrière à la page 102



» » page 102

Sécurité

Conduite sûre

La sécurité avant tout !

Ce chapitre contient des informations, astuces, suggestions et mises en garde importantes que nous vous conseillons de lire et de respecter dans l'intérêt de votre propre sécurité et de celle de vos passagers.

AVERTISSEMENT

- Ce chapitre comporte des informations importantes sur l'utilisation du véhicule à l'attention du conducteur et des passagers. Vous trouverez aussi, dans les autres chapitres de votre Livre de Bord, d'autres informations importantes à connaître concernant votre propre sécurité et celle de vos passagers.
- Veillez systématiquement à ce que le Livre de Bord complet se trouve dans le véhicule. Cette précaution est valable en particulier lorsque vous prêtez le véhicule à un tiers ou lorsque vous le revendez.

Conseils de conduite

Avant chaque départ

Pour votre propre sécurité et celle de vos passagers, veuillez respecter les points suivants avant tout déplacement :

- Assurez-vous du bon fonctionnement de l'éclairage et des clignotants du véhicule.
- Contrôlez la pression de gonflage des pneus.
- Assurez-vous que toutes les glaces vous offrent une vue claire et dégagée vers l'extérieur.
- Attachez solidement les bagages embarqués à bord du véhicule » page 164.
- Assurez-vous qu'aucun objet ne vient entraver le fonctionnement des pédales.
- Réglez les rétroviseurs, le siège avant et l'appuie-tête en fonction de votre taille.
- Veillez à ce que le passager de la banquette centrale arrière ait mis l'appuie-tête en position d'utilisation.
- Donnez à vos passagers les instructions nécessaires pour ajuster les appuie-tête en fonction de leur taille.
- Protégez les enfants en les asseyant dans un siège pour enfant adéquat et en ajustant correctement leur ceinture de sécurité » page 93.

- Adoptez une position assise correcte. Donnez également à vos passagers les instructions nécessaires pour adopter une position assise correcte » page 76.
- Réglez toujours correctement votre ceinture de sécurité avant de prendre la route. Donnez également à vos passagers les instructions nécessaires au réglage correct de leur ceinture » page 81.

Facteurs influant sur la sécurité

En tant que conducteur, vous êtes responsable de vous-même et de vos passagers. Lorsque certains facteurs exercent une influence sur votre sécurité, vous mettez en danger votre propre personne ainsi que les autres usagers de la route » , pour cela :

- Ne laissez pas détourner votre attention de ce qui se passe sur la route, par vos passagers ou par des conversations téléphoniques, par exemple.
- Ne prenez jamais le volant lorsque votre aptitude à conduire est diminuée (par la prise de médicaments, la consommation d'alcool ou de drogues, par exemple).
- Respectez le Code de la route et les limitations de vitesse.
- Adaptez toujours votre vitesse à l'état de la route, ainsi qu'aux conditions météorologiques et de circulation.

- Sur de longs trajets, faites des pauses à intervalles réguliers – au moins toutes les deux heures.
- Évitez si possible de prendre le volant lorsque vous êtes fatigué ou tendu.

⚠ AVERTISSEMENT

Si, au cours de la conduite, certains facteurs réduisent la sécurité de conduite, les risques de blessures et d'accident augmentent.

Équipements de sécurité

Ne mettez pas en jeu votre sécurité ni celle des passagers. En cas d'accident, les équipements de sécurité permettent de réduire les risques de blessures. La liste suivante comporte certains des équipements de sécurité de votre SEAT :

- ceintures de sécurité trois points,
- limiteurs d'effort de ceinture sur les sièges avant et arrière latéraux,
- rétracteurs de ceintures sur les sièges avant,
- airbags frontaux,
- airbags latéraux dans les dossiers des sièges avant avec protection buste + tête,
- points d'ancrage « ISOFIX » sur la banquette arrière pour les sièges pour enfant munis du système « ISOFIX »,

- appuie-tête avant réglables en hauteur,
- appuie-tête arrière central avec position d'utilisation et de non-utilisation,
- colonne de direction réglable.

Les équipements de sécurité mentionnés se complètent pour vous faire bénéficier, vous et vos passagers, d'une protection maximale en cas d'accident. Ces équipements de sécurité ne vous sont d'aucune utilité si vous ou vos passagers adoptez une position assise incorrecte ou si vous ne réglez ou n'utilisez pas ces équipements correctement.

La sécurité est l'affaire de tous !

Position assise correcte des passagers du véhicule

Position assise correcte du conducteur

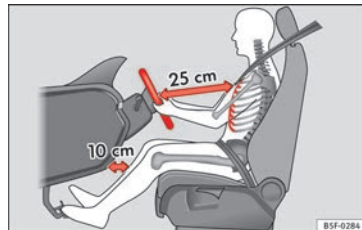

Fig. 92 Distance correcte entre le conducteur et le volant.



Fig. 93 Position correcte de l'appuie-tête du conducteur

Pour votre propre sécurité et afin de réduire les risques de blessures en cas d'accident, nous recommandons au conducteur d'effectuer les réglages suivants :

- Réglez le volant de sorte que la distance entre celui-ci et votre cage thoracique soit d'au moins 25 cm » fig. 92.
- Réglez le siège du conducteur vers l'avant ou l'arrière de manière à pouvoir appuyer à fond sur les pédales d'accélérateur, de frein et d'embrayage en ayant les jambes légèrement pliées » △.
- Assurez-vous que vous pouvez bien atteindre le point le plus élevé du volant.
- Réglez l'appui-tête de sorte que le bord supérieur de celui-ci soit à la même hauteur que la partie supérieure de votre tête » fig. 93.
- Réglez le dossier du siège en position verticale, de sorte que votre dos s'appuie entièrement contre le dossier.
- Réglez correctement votre ceinture de sécurité » page 81.
- Maintenez vos deux pieds au niveau du plancher, afin de pouvoir garder le contrôle du véhicule dans toutes les situations.

Réglage du siège du conducteur » page 158.

⚠ AVERTISSEMENT

- Une position de conduite incorrecte risque de provoquer des blessures mortelles.
- Réglez le siège du conducteur de manière à laisser une distance minimale de 25 cm entre votre cage thoracique et le centre du volant » fig. 92. Si la distance est inférieure à 25 cm, le système d'airbags peut ne pas vous protéger correctement.
- Si votre constitution physique vous empêche de maintenir une distance minimale de 25 cm, contactez un atelier spécialisé qui vous aidera en vérifiant s'il est nécessaire de réaliser des modifications spéciales.
- Au cours de la conduite, tenez toujours le volant à deux mains par la partie extérieure de celui-ci (en position 9 et 3 h). Cela permet de réduire les risques de blessures lors du déclenchement de l'airbag du conducteur.
- Ne tenez jamais le volant en position 12 h ou autrement (par le milieu, par exemple). De telles positions peuvent entraîner des blessures aux bras, aux mains et à la tête en cas de déclenchement de l'airbag du conducteur.
- Afin de réduire les risques de blessures pour le conducteur en cas de freinage brusque ou d'accident, ne roulez jamais avec le dossier de siège fortement incliné en arrière ! Le système d'airbags et les ceintures de sécurité ne peuvent offrir une protection optimale que si le dossier se trouve en position verticale et si le conducteur a réglé correctement sa ceinture de sécurité.

- Réglez l'appui-tête correctement pour obtenir une protection optimale.

Réglage de la position du volant

Lisez attentivement les informations complémentaires » 📖 page 20

⚠ AVERTISSEMENT

- Ne réglez le volant que lorsque le véhicule est à l'arrêt – risque d'accident !
- Appuyez sur le levier fermement vers le haut afin que la position du volant ne soit pas modifiée par accident pendant la conduite : risque d'accident !
- Assurez-vous que vous puissiez atteindre et saisir fermement la partie supérieure du volant : risque d'accident !
- Si le volant est davantage orienté vers votre visage, la protection offerte par l'airbag du conducteur est réduite en cas d'accident. Assurez-vous que le volant soit orienté vers votre thorax.

Position assise correcte du passager

Pour votre propre sécurité et afin de réduire les risques de blessures en cas d'accident, nous recommandons au passager d'effectuer les réglages suivants : »

- Reculez le siège du passager le plus loin possible » » .
- Réglez le dossier du siège en position verticale, de sorte que votre dos s'appuie entièrement contre le dossier.
- Réglez l'appuie-tête de sorte que le bord supérieur de celui-ci soit à la même hauteur que la partie supérieure de votre tête » » page 79.
- Laissez vos pieds au plancher devant le siège du passager.
- Réglez correctement votre ceinture de sécurité » » page 81.

Il est possible de désactiver l'airbag du passager dans des **cas exceptionnels** » » page 92.

Réglage du siège du passager » »  page 19.

AVERTISSEMENT

- En adoptant une mauvaise position assise, le passager s'expose à de graves blessures.
- Réglez le siège du passager de manière à laisser une distance minimale de 25 cm entre votre cage thoracique et la planche de bord. Si la distance est inférieure à 25 cm, le système d'airbags peut ne pas vous protéger correctement.
- Si votre constitution physique vous empêche de maintenir une distance minimale de

25 cm, contactez un atelier spécialisé qui vous aidera en vérifiant s'il est nécessaire de réaliser des modifications spéciales.

- Pendant la marche du véhicule, laissez toujours les pieds au plancher – ne les posez jamais sur la planche de bord ou sur les sièges et ne les passez pas par la fenêtre ! En adoptant une position assise incorrecte, vous vous exposez à des risques de blessures plus graves en cas de freinage ou d'accident. Si vous n'êtes pas correctement assis, vous risquez de subir de très graves blessures en cas de déclenchement de l'airbag.
- Afin de réduire les risques de blessures pour le passager en cas de freinage brusque ou d'accident, ne roulez jamais avec le dossier de siège fortement incliné en arrière ! Le système d'airbags et les ceintures de sécurité ne peuvent offrir une protection optimale que si le dossier se trouve en position verticale et si le passager a réglé correctement sa ceinture de sécurité. Plus le dossier est incliné en arrière, plus les risques de blessures dues à un mauvais ajustement de la ceinture et à une mauvaise position assise sont élevés !
- Réglez les appuie-tête correctement pour obtenir une protection maximale.

Position assise correcte des passagers sur la banquette arrière

Afin de réduire les risques de blessures en cas de freinage brusque ou d'accident, les

occupants de la banquette arrière doivent tenir compte des remarques suivantes :

- Placez-vous en position assise verticale.
- Réglez l'appuie-tête dans la position correcte » » page 79.
- Laissez vos pieds au plancher devant la banquette arrière.
- Réglez correctement votre ceinture de sécurité » » page 81.
- Si des enfants voyagent avec vous dans le véhicule, utilisez un système approprié de retenue pour enfants » » page 93.

AVERTISSEMENT

- Une mauvaise position assise des occupants de la banquette arrière risque de provoquer de graves blessures.
- Réglez les appuie-tête correctement pour obtenir une protection maximale.
- Les ceintures de sécurité ne peuvent offrir une protection optimale que si le dossier est en position verticale et les occupants du véhicule ont correctement ajusté leur ceinture de sécurité. Si les occupants de la banquette arrière ne sont pas assis en position verticale, un angle de ceinture de sécurité mal ajustée accroît les risques de blessures.

Exemples de mauvaises positions assises

Les ceintures de sécurité n'offrent une protection optimale que lorsqu'elles sont correctement ajustées. Une mauvaise position assise réduit considérablement la protection offerte par la ceinture de sécurité et augmente les risques de blessures étant donné que la sangle de ceinture de sécurité est mal ajustée. En tant que conducteur, vous êtes responsable de vous-même et de tous les passagers, notamment des enfants que vous transportez.

– Ne tolérez jamais qu'un occupant quelconque adopte une mauvaise position assise pendant la marche du véhicule » » ⚠.

La liste suivante énumère des exemples de positions assises pouvant être dangereuses pour tous les occupants du véhicule. Cette énumération n'est certes pas exhaustive, mais nous souhaitons par là vous sensibiliser à ce problème.

C'est pourquoi, lorsque le véhicule est en marche :

- Ne vous tenez jamais debout dans le véhicule ;
- Ne vous tenez jamais debout sur les sièges ;
- Ne vous agenouillez jamais sur les sièges ;

- N'inclinez jamais votre dossier fortement vers l'arrière ;
- Ne vous appuyez jamais contre la planche de bord ;
- Ne vous allongez jamais sur la banquette arrière ;
- Ne vous asseyez jamais uniquement sur la partie avant d'un siège ;
- Ne vous asseyez jamais de côté ;
- Ne vous penchez jamais au dehors ;
- Ne sortez jamais les pieds au dehors ;
- Ne posez jamais les pieds sur la planche de bord ;
- Ne posez jamais les pieds sur l'assise du siège ;
- Ne transportez personne sur le plancher ;
- Ne roulez jamais sans avoir bouclé votre ceinture de sécurité ;
- Ne transportez personne dans le coffre à bagages.

⚠ AVERTISSEMENT

- **Toute position assise incorrecte augmente les risques de blessures graves.**
- **En adoptant une mauvaise position assise, les occupants du véhicule s'exposent à des risques de blessures très graves, lorsque les airbags se déploient et heurtent un occupant du véhicule mal assis.**

- **Avant de prendre la route, adoptez une position assise correcte et conservez-la pendant la marche. Avant chaque déplacement, donnez à vos passagers les instructions nécessaires pour adopter une position assise correcte et indiquez-leur de la conserver pendant la marche » » page 76, Position assise correcte des passagers du véhicule.**

Réglage correct des appuie-tête avant

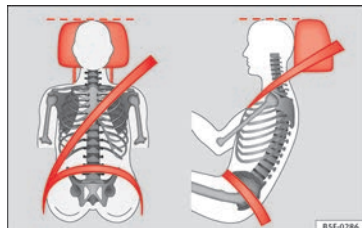

Fig. 94 Appuie-tête correctement réglé, vu de face et latéralement.

Le bon réglage des appuie-tête est primordial pour la protection des occupants et permet de limiter les risques de blessures dans la plupart des accidents.

– Réglez l'appuie-tête de telle manière que son bord supérieur soit dans la mesure du possible à la même hauteur que la partie supérieure de votre tête, et au moins à la hauteur des yeux » » fig. 94.

⚠ AVERTISSEMENT

- La conduite avec des appuie-tête déposés ou mal réglés augmente le risque de blessures graves. Un mauvais réglage des appuie-tête peut entraîner la mort en cas d'accident, et vous vous exposez à des risques de blessures plus graves en cas de freinage brusque ou de manœuvres de conduite inattendues.
- Les appuie-tête doivent toujours être ajustés en fonction de la taille des occupants.

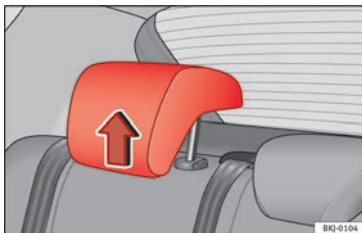
Réglage correct des appuie-tête arrière**Fig. 95** Appuie-tête en position d'utilisation.**Fig. 96** Étiquette d'avertissement de la position de l'appuie-tête.

Le réglage correct des appuie-tête arrière constitue un élément essentiel de la protection des occupants et permet de limiter les blessures dans la plupart des accidents.

Appuie-tête arrière

- Les appuie-tête arrière disposent de 2 positions : **utilisation** et **non-utilisation**.
- Une position d'**utilisation** (appuie-tête levé) »» fig. 95. Dans cette position, l'appuie-tête se comporte comme un appuie-tête normal, qui protège les occupants de la banquette arrière en plus de la ceinture de sécurité.
- Une position de **non-utilisation** (appuie-tête baissé).
- Pour placer l'appuie-tête en position d'utilisation, tirez sur les extrémités avec les deux mains dans le sens de la flèche.

⚠ AVERTISSEMENT

- En aucun cas les passagers arrière ne voyageront avec les appuie-tête en position de non-utilisation. Voir l'étiquette d'avertissement située sur la glace latérale arrière fixe »» fig. 96.
- N'intervertissez pas l'appuie-tête central avec les appuie-tête latéraux. Risque de blessures en cas d'accident !

ⓘ ATTENTION

Tenez compte des indications sur le réglage des appuie-tête »» page 158.

Zone du pédalier**Pédales**

- Assurez-vous que les pédales d'accélérateur, de frein et d'embrayage peuvent être enfoncées complètement et sans gêne à tout moment.
- Assurez-vous que les pédales peuvent revenir librement à leur position initiale.
- Assurez-vous que les tapis de sol sont bien fixés pendant la marche et qu'ils n'entraînent pas l'actionnement des pédales »» ⚠.

N'utilisez que des tapis de sol qui laissent la zone du pédalier libre et ne risquent pas de

glisser. Vous trouverez des tapis de sol appropriés dans un atelier spécialisé.

En cas de défaillance du circuit de freinage, vous devez enfoncer la pédale de frein plus profondément que d'habitude pour obtenir l'immobilisation du véhicule.

Portez des chaussures appropriées

Portez des chaussures qui assurent un bon maintien du pied et qui vous permettent d'avoir une bonne sensation au niveau du pédalier.

⚠ AVERTISSEMENT

- Lorsque l'actionnement des pédales est entravé, il peut en résulter des situations de conduite critiques et de graves blessures.
- Ne posez jamais de tapis ou d'autres revêtements de sol sur ceux qui sont déjà installés, car cela réduit la zone du pédalier et pourrait entraver l'actionnement des pédales : risque d'accident !
- Ne déposez jamais d'objets sur le plancher du côté du conducteur. Un objet pourrait se retrouver dans la zone du pédalier et entraver l'utilisation des pédales. Si vous deviez freiner ou réaliser une manœuvre de conduite brusque, vous pourriez ne plus être en mesure de freiner, débrayer ou accélérer – risque d'accident !

Ceintures de sécurité

Quel est le but des ceintures de sécurité ?

Nombre de places assises

Votre véhicule dispose de **cinq** places assises, deux à l'avant et trois à l'arrière. Chaque place assise est équipée d'une ceinture de sécurité trois points.

⚠ AVERTISSEMENT

- Ne prenez jamais plus de passagers à bord qu'il n'existe de places assises dans le véhicule.
- Chaque occupant du véhicule doit porter et ajuster correctement la ceinture de sécurité correspondant à sa place assise. Les enfants doivent être protégés par un siège de sécurité pour enfant.

Témoin de la ceinture*





Fig. 97 Combiné d'instruments : indication de place arrière droite occupée et de ceinture correspondante bouclée.

Ce témoin vous rappelle que vous devez boucler votre ceinture de sécurité.

Avant de démarrer :



- Réglez toujours correctement votre ceinture de sécurité avant de prendre la route.
- Donnez à vos passagers les instructions nécessaires pour ajuster correctement les ceintures de sécurité avant de prendre la route.
- Protégez les enfants avec un siège spécial correspondant à leur taille et à leur âge.

Une fois le contact mis, le témoin de contrôle  du combiné d'instruments s'allume (en fonction de la version du modèle) si le conducteur ou le passager n'a pas attaché sa ceinture de sécurité.

Si vous circulez à plus de 25 km/h (15 mph) environ sans avoir bouclé votre ceinture ou si vous la détachez en cours de route, un signal sonore retentira pendant quelques secondes. En outre, le témoin d'avertissement de la ceinture  clignotera.

Le témoin  s'éteint lorsque, le contact d'allumage étant mis, le conducteur et le passager avant ont bouclé leur ceinture de sécurité.

Indication du bouclage des ceintures de la banquette arrière*

En fonction de la version du modèle, lors de la mise du contact d'allumage, l'indicateur d'état des ceintures  fig. 97 informe le conducteur sur l'écran du combiné d'instruments si les occupants de la banquette arrière ont bouclé leur ceinture de sécurité respective. Le symbole  indique que le passager de cette place a bouclé « sa » ceinture de sécurité.

Si sur les places arrière une ceinture de sécurité est bouclée ou débouclée, l'état de la ceinture sera indiqué pendant environ 30 secondes. L'indication peut être masquée en pressant la touche (0.0/SET) du combiné d'instruments.

En cours de route, si une ceinture de sécurité est débouclée sur les places arrière, l'indication de l'état de la ceinture correspondant clignote pendant 30 secondes maximum. Si la

vitesse est supérieure à 25 km/h (15 mph), un signal sonore retentit également.

La protection offerte par les ceintures de sécurité



Fig. 98 Les conducteurs qui ont correctement bouclé leur ceinture de sécurité ne seront pas projetés en cas de freinage soudain.

Lorsqu'elles sont correctement positionnées, les ceintures de sécurité maintiennent les passagers dans la bonne position assise. Les ceintures de sécurité empêchent aussi les mouvements incontrôlés susceptibles d'entraîner des blessures graves et réduisent le risque d'être projeté hors du véhicule.

Les occupants du véhicule dont la ceinture de sécurité est correctement ajustée bénéficient dans une large mesure du fait que celle-ci absorbe l'énergie cinétique de manière optimale. La structure avant de la carrosserie,

ainsi que d'autres éléments de sécurité passive de votre véhicule, tel le système d'airbags, garantissent également une absorption de l'énergie cinétique libérée. L'énergie générée est alors plus faible et les risques de blessures sont moindres. Vous devez donc boucler votre ceinture de sécurité avant tout voyage, même pour réaliser un trajet court.

Assurez-vous aussi que vos passagers ont bouclé correctement leur ceinture. Les statistiques sur les accidents de la route ont démontré que le port de la ceinture de sécurité réduit considérablement les risques de blessures graves et augmente les chances de survie en cas d'accident. En outre, lorsqu'elle est bien ajustée, la ceinture de sécurité améliore l'effet de protection des airbags déclenchés en cas d'accident. C'est la raison pour laquelle la législation prescrit dans la plupart des pays le port des ceintures de sécurité.

Bien que votre véhicule soit équipé d'airbags, les occupants doivent boucler correctement leur ceinture de sécurité. Les airbags frontaux, par exemple, ne se déclenchent que dans certains types de collisions frontales. Les airbags frontaux ne se déclenchent pas en cas de collisions frontales ou latérales légères, de collisions par l'arrière, de tonneaux ou d'accidents où la valeur de déclenchement de l'airbag programmée dans le calculateur n'a pas été dépassée.

Vous devez donc toujours boucler votre ceinture de sécurité et veiller à ce que les occupants du véhicule aient correctement bouclé la leur avant de prendre la route !

Consignes de sécurité importantes relatives à l'utilisation des ceintures de sécurité

- Bouclez toujours votre ceinture de sécurité comme décrit dans ce chapitre.
- Assurez-vous que les ceintures de sécurité peuvent être bouclées à tout moment et ne sont pas endommagées.

AVERTISSEMENT

- Si vous ne portez pas votre ceinture de sécurité ou si vous ne l'avez pas ajustée correctement, les risques de blessures graves ou mortelles augmentent. Les ceintures de sécurité vous protègent de façon optimale uniquement si vous les utilisez correctement.
- Bouclez systématiquement votre ceinture de sécurité avant chaque départ, même pour circuler en ville. Cette consigne s'applique également aux autres occupants du véhicule : risques de blessures !
- Le réglage correct de la sangle de ceinture de sécurité est primordial pour que la ceinture de sécurité puisse offrir une protection optimale.

- Il ne faut jamais utiliser une seule ceinture pour attacher deux personnes à la fois (pas même des enfants).

- Maintenez vos deux pieds au plancher devant le siège tant que le véhicule est en mouvement.

- Ne détachez jamais votre ceinture de sécurité tant que le véhicule est en marche – danger de mort !

- La sangle de ceinture de sécurité ne doit pas être vrillée lorsque vous portez la ceinture de sécurité.

- La sangle ne doit pas passer sur des objets rigides ou cassants (lunettes, stylos à bille, etc.), car cela risque de provoquer des blessures en cas d'accident.

- La sangle de ceinture de sécurité ne doit pas être coincée ou endommagée, et elle ne doit pas frotter sur des arêtes vives.

- Ne faites jamais passer votre ceinture de sécurité sous le bras et ne la portez jamais dans une autre position incorrecte.

- Des vêtements très amples, non cintrés (manteau porté par-dessus un veston, par exemple) gênent le bon positionnement et le fonctionnement des ceintures de sécurité.

- L'orifice d'introduction du pêne dans le boîtier de verrouillage ne doit pas être obstrué par du papier ou des matériaux semblables, sinon le pêne ne peut pas s'encliqueter correctement.

- Ne modifiez jamais le positionnement de la sangle de la ceinture de sécurité par l'utilisa-

tion de pinces, d'anneaux de fixation ou d'accessoires similaires.

- Des ceintures de sécurité effrangées ou déchirées ainsi qu'un endommagement des attaches de ceintures, de l'enrouleur automatique ou du boîtier de verrouillage risquent de provoquer de graves blessures en cas d'accident. Vous devez donc contrôler régulièrement l'état de toutes les ceintures de sécurité.

- Les ceintures de sécurité qui ont été sollicitées au cours d'un accident et sont de ce fait distendues doivent être remplacées dans un atelier spécialisé. Le remplacement peut être nécessaire même si aucun dommage n'est visible. Les ancrages des ceintures de sécurité doivent également être vérifiés.

- N'essayez jamais de réparer vous-même les ceintures de sécurité. Ne transformez jamais les ceintures de sécurité, de quelque manière que ce soit, et ne les démontez jamais.

- La sangle doit toujours être propre car un fort encrassement peut compromettre le fonctionnement de l'enrouleur automatique.

Collisions frontales et lois de la physique



Fig. 99 Le conducteur n'ayant pas bouclé sa ceinture est projeté en avant.



Fig. 100 L'occupant de la banquette arrière non attaché est projeté en avant et vient heurter le conducteur attaché.

Le principe physique d'une collision frontale est simple à expliquer : dès que le véhicule se déplace, une énergie est générée tant sur

le véhicule que sur ses passagers : elle est appelée « énergie cinétique ».

La quantité d'« énergie cinétique » dégagée dépend essentiellement de la vitesse du véhicule, de son poids et de celui de ses passagers. Plus la vitesse du véhicule est élevée et plus le poids est important, plus l'énergie qui doit être « absorbée » en cas d'accident est grande.

La vitesse du véhicule est néanmoins le facteur prépondérant. Par exemple, si la vitesse double, passant de 25 (15 mph) à 50 km/h (30 mph), l'énergie cinétique correspondante est multipliée par quatre.

Comme les occupants du véhicule représentés dans notre exemple ne portent pas de ceinture de sécurité, en cas de collision contre un mur, toute leur énergie cinétique sera uniquement absorbée par cet impact.

Même si vous ne roulez qu'à une vitesse de 30 (19 mph) à 50 km/h (30 mph), les forces exercées sur votre corps en cas d'accident peuvent facilement dépasser une tonne (1 000 kg). Les forces agissant sur votre corps augmentent même davantage à des vitesses plus élevées.

Les passagers qui n'ont pas attaché leur ceinture de sécurité ne sont donc pas « solidaires » du véhicule. En cas de collision frontale, ces personnes continueront à se déplacer à la vitesse à laquelle roulait le véhicule avant le choc. Cet exemple ne s'applique pas

seulement aux collisions frontales ; il vaut aussi pour tous les types d'accidents et de collisions.

Même lors de collisions à vitesse réduite, les forces qui s'exercent sur le corps ne peuvent plus être retenues avec les mains. En cas de collision frontale, les passagers qui n'ont pas bouclé leur ceinture sont projetés en avant et percutent de façon incontrôlée des éléments de l'habitacle tels que le volant de direction, la planche de bord ou le pare-brise » **fig. 99**.

Il est important que les occupants de la banquette arrière bouclent également leur ceinture de sécurité puisqu'ils pourraient être projetés à travers le véhicule en cas d'accident. Si l'un des occupants de la banquette arrière ne porte pas sa ceinture, il met non seulement sa propre vie en danger, mais aussi celle du conducteur et/ou du passager » **fig. 100**.

Comment ajuster correctement les ceintures de sécurité ?

Attacher et détacher la ceinture de sécurité

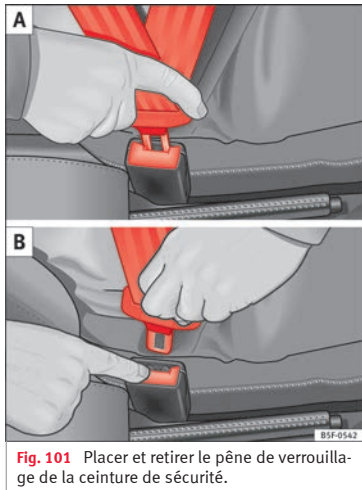

Fig. 101 Placer et retirer le pêne de verrouillage de la ceinture de sécurité.



Fig. 102 Ajustement recommandé de la sangle de ceinture de sécurité pour les femmes enceintes.

Lisez attentivement les informations complémentaires »  page 19.

Bouclez la ceinture de sécurité

Le réglage correct de la sangle de ceinture de sécurité est primordial pour que la ceinture de sécurité puisse offrir une protection optimale.

- Réglez correctement le siège et l'appui-tête.
- Faites passer la sangle devant la poitrine et le bassin en tirant sur celle-ci par le pêne sans faire de mouvements brusques.
- Engagez le pêne dans le boîtier de verrouillage correspondant au siège jusqu'à ce qu'il s'encliquette de façon audible » **fig. 101**.

- Tirez sur la ceinture de sécurité pour vérifier que le pêne est bien encliqueté dans le boîtier de verrouillage.

Les ceintures de sécurité sont équipées d'un enrouleur automatique de ceinture sur la ceinture baudrier. Lorsque vous tirez lentement sur la ceinture, celle-ci vous garantit une entière liberté de mouvement. Cependant, l'enrouleur automatique bloque la ceinture baudrier en cas de freinage brusque, dans les parcours en montagne, dans les virages et lors d'une accélération.

Les enrouleurs automatiques sur les sièges avant sont équipés d'un rétracteur de ceinture » page 86

Déboucler la ceinture de sécurité

- Appuyez sur la touche rouge intégrée au boîtier de verrouillage » **fig. 101**. Le pêne est alors libéré » .
- Guidez la ceinture à la main pour permettre à l'enrouleur automatique de rembobiner la sangle plus facilement et pour ne pas endommager les revêtements.

Mise en place de la sangle de la ceinture

L'ajustement correct de la sangle de ceinture de sécurité est d'une importance primordiale pour la protection offerte par les ceintures de sécurité. »

⚠ AVERTISSEMENT

- Les ceintures de sécurité ne peuvent offrir une protection optimale que si le dossier est en position verticale et si les occupants du véhicule ont attaché correctement leur ceinture de sécurité.
- N'engagez jamais le pêne dans le boîtier de verrouillage d'un autre siège. Si vous le faites quand même, la protection offerte par les ceintures de sécurité est compromise et les risques de blessures augmentent.
- Ne détachez jamais votre ceinture de sécurité tant que le véhicule se déplace. Si vous le faites quand même, vous risquez d'être grièvement, voire mortellement blessé.
- Un mauvais ajustement de la sangle de ceinture de sécurité risque de provoquer de graves blessures en cas d'accident.
- La sangle baudrier de la ceinture de sécurité doit passer au milieu de l'épaule, jamais sur le cou. La ceinture de sécurité doit s'appliquer bien à plat et bien serrée sur le buste
- La sangle sous-abdominale de la ceinture de sécurité doit passer devant le bassin, jamais sur le ventre. La ceinture de sécurité doit s'appliquer bien à plat et bien serrée sur le bassin. Le cas échéant, resserrez légèrement la sangle.
- Chez les femmes enceintes, la sangle sous-abdominale de la ceinture de sécurité doit être positionnée le plus bas possible devant le bassin, ne jamais passer sur l'abdomen et toujours s'appliquer bien à plat, de façon à

n'exercer aucune pression sur le bas-ventre » fig. 102.

- Enclenchez toujours la sécurité de siège pour enfant lorsque vous installez un siège pour enfant du groupe 0, 0+ ou 1 » page 93.
- Lisez les avertissements et tenez-en compte » page 83.

Rétracteurs de ceinture***Fonctionnement des rétracteurs de ceintures**

Lisez attentivement les informations complémentaires »  page 20

Les ceintures de sécurité latérales des occupants avant et arrière sont équipées de rétracteurs. En cas de collision frontale ou latérale grave, les rétracteurs sont activés par des capteurs. Les ceintures sont ainsi rétractées dans le sens contraire de leur déroulement, ce qui réduit le mouvement des occupants vers l'avant.

Les rétracteurs de ceintures ne sont pas déclenchés en cas de collisions légères, de tonneaux ou lors d'accidents au cours desquels aucune force importante n'agit sur le véhicule.

i Nota

- Une fine poussière se dégage lors du déclenchement des rétracteurs de ceintures. Ce phénomène tout à fait normal n'est pas le signe d'un incendie à bord du véhicule.
- Quand le véhicule ou des composants du système sont mis au rebut, il faut impérativement respecter les directives de sécurité s'y rapportant. Ces directives sont connues des ateliers spécialisés et peuvent y être consultées.

Entretien et élimination des rétracteurs de ceintures

Les rétracteurs de ceintures font partie intégrante des ceintures de sécurité qui équipent les places assises de votre véhicule. Lorsque vous effectuez des travaux sur le rétracteur de ceinture ou déposez et reposez des composants du système en raison d'autres réparations, la ceinture de sécurité risque d'être endommagée. Il peut s'ensuire que les rétracteurs de ceintures ne fonctionnent pas correctement ou pas du tout en cas d'accident.

Pour ne pas compromettre l'efficacité des rétracteurs de ceintures et empêcher que les composants déposés ne provoquent des blessures ou polluent l'environnement, il faut respecter les directives connues des ateliers spécialisés.

⚠ Avertissement

- Une manipulation incorrecte ou des réparations effectuées soi-même augmentent les risques de blessures graves ou mortelles dues au non-déclenchement ou au déclenchement inopiné des rétracteurs de ceintures.
- N'effectuez jamais de réparations, de réglages ou de dépose/repose des composants des rétracteurs ou des ceintures de sécurité.
- Le rétracteur de ceinture et la ceinture de sécurité, y compris son enrouleur automatique, ne sont pas réparables.
- Tous les travaux sur les rétracteurs de ceintures et les ceintures de sécurité ainsi que la dépose et la repose de composants du système, nécessaires en raison de l'exécution d'autres réparations, doivent uniquement être effectués par un atelier spécialisé.
- Les rétracteurs ne protègent que pour un seul accident et doivent être remplacés s'ils ont déjà été activés.

Système airbag

Brève introduction

Pourquoi est-il important de boucler sa ceinture de sécurité et d'adopter une position correcte ?

Afin que les airbags puissent offrir une protection maximale lorsqu'ils se déclenchent, les occupants doivent avoir bouclé et bien ajusté leur ceinture de sécurité et être correctement assis.

Le système d'airbags ne remplace pas la ceinture de sécurité, mais fait partie intégrante du concept global de sécurité passive du véhicule. N'oubliez pas que le système d'airbags n'offre une protection optimale que si les occupants du véhicule portent correctement leur ceinture de sécurité et ont bien réglé leur appuie-tête. C'est pourquoi il faut toujours boucler correctement les ceintures de sécurité, non seulement en raison des prescriptions du code de la route, mais aussi pour des questions de sécurité » page 81, **Quel est le but des ceintures de sécurité ?**

L'airbag se déploie en quelques fractions de seconde. Si vous n'êtes pas correctement assis, vous risquez de subir des blessures mortelles en cas de déclenchement de l'airbag. Pour cette raison, il est impératif que tous les occupants du véhicule adoptent une position

assise correcte au cours de tout déplacement.

Un coup de frein brusque juste avant un accident peut avoir pour conséquence qu'un occupant du véhicule non attaché soit projeté en avant dans la zone de déploiement de l'airbag. Dans ce cas, l'occupant peut être très grièvement, voire mortellement blessé par l'airbag qui se déclenche. Cette remarque concerne bien évidemment aussi les enfants.

Maintenez toujours la plus grande distance possible entre vous et l'airbag frontal. Ainsi, les airbags frontaux peuvent se déployer entièrement en cas de déclenchement et offrir une protection maximale.

Les facteurs les plus importants qui interviennent pour le déclenchement des airbags sont : le type d'accident, l'angle de choc et la vitesse du véhicule.

La décélération enregistrée par le calculateur au moment de la collision est décisive dans le déclenchement des airbags. Si la décélération survenue et mesurée pendant la collision est inférieure aux valeurs de référence prédéfinies dans le calculateur, les airbags frontaux, latéraux et/ou rideaux ne se déclenchent pas. Veuillez tenir compte du fait que les dommages apparents sur le véhicule, même s'ils sont considérables, ne constituent pas un indice déterminant de déclenchement des airbags.



⚠ AVERTISSEMENT

- Un mauvais ajustement des ceintures de sécurité ainsi que toute position assise incorrecte risquent d'entraîner des blessures très graves, voire mortelles.
- Tous les occupants du véhicule, y compris les enfants, qui n'ont pas correctement bouclé leur ceinture, peuvent être grièvement, voire mortellement blessés lorsque l'airbag se déclenche. Les enfants jusqu'à l'âge de douze ans doivent toujours voyager sur les sièges arrière. Ne transportez jamais des enfants s'ils ne sont pas protégés ou si la protection n'est pas adaptée à leur poids.
- Si vous n'êtes pas attaché, ou si vous vous penchez sur les côtés ou en avant ou alors si vous êtes mal assis, les risques de blessures sont d'autant plus importants. Ces risques de blessures sont encore augmentés si vous êtes percuté par un airbag qui se déclenche à ce moment-là.
- Pour réduire les risques de blessures provoqués par un airbag qui se déclenche, ajustez toujours votre ceinture de sécurité correctement.
- Réglez toujours les sièges avant correctement.

Description du système d'airbags

Lisez attentivement les informations complémentaires »  page 21.

Le système d'airbags ne remplace en aucun cas les ceintures de sécurité. Le système de sacs gonflables offre, en complément des ceintures de sécurité, une protection supplémentaire du conducteur et du passager.

Les principaux composants du système d'airbags (en fonction de l'équipement du véhicule) sont les suivants :

- un dispositif électronique de pilotage et de surveillance (appareil de commande) ;
- airbags frontaux pour le conducteur et le passager avant,
- airbags latéraux,
- airbags rideaux,
- un témoin  sur le tableau de bord » page 89.
- une commande à clé de l'airbag frontal du passager avant,
- un témoin du tableau de bord d'activation/désactivation de l'airbag frontal du passager avant.

Le bon fonctionnement du système d'airbags est surveillé par un dispositif électronique. Chaque fois que vous mettez le contact d'allumage, le témoin d'airbags s'allume pendant quelques secondes (autodiagnostic).

Le système est défaillant lorsque le témoin  :

- ne s'allume pas au moment où vous mettez le contact d'allumage » page 89,
- ne s'éteint pas environ quatre secondes après que vous ayez mis le contact d'allumage ;
- s'éteint puis se rallume après que vous ayez mis le contact d'allumage ;
- s'allume ou clignote au cours de la conduite.

Le système d'airbags ne se déclenche pas si :

- contact d'allumage coupé ;
- collisions frontales sans gravité ;
- collisions latérales sans gravité ;
- collisions par l'arrière ;
- le véhicule fait un tonneau.

⚠ AVERTISSEMENT

- **Seule une parfaite position assise confère aux ceintures de sécurité et au système d'airbags leur pleine efficacité »** page 76, Position assise correcte des passagers du véhicule.
- **En présence d'une perturbation, faites contrôler au plus vite le système d'airbags dans un atelier spécialisé. Le système d'airbags**

risquerait sinon de ne pas se déclencher correctement ou de ne pas se déclencher du tout en cas de collision frontale.

Activation de l'airbag

Le déploiement de l'airbag se produit en quelques fractions de seconde, à très grande vitesse, afin de garantir une protection supplémentaire en cas d'accident. Une fine poussière peut être libérée lors du déploiement de l'airbag. Ce phénomène tout à fait normal n'est pas le signe d'un incendie à bord du véhicule.

Le système d'airbag fonctionne uniquement lorsque le contact d'allumage est mis.

Dans certaines situations particulières en cas d'accident, plusieurs airbags peuvent se déclencher en même temps.

Les airbags **ne s'activent pas** en cas de collisions frontales et latérales légères, de collisions par l'arrière ou de tonneaux.

Facteurs d'activation

Il est impossible de généraliser quant aux conditions qui provoquent l'activation du système d'airbags selon chaque situation. Certains facteurs jouent un rôle important, par exemple les propriétés de l'objet percuté par le véhicule (dur ou souple), l'angle d'impact, la vitesse du véhicule, etc.

La trajectoire de décélération est déterminante pour l'activation des airbags.

Le calculateur analyse la trajectoire de la collision et active le système de retenue correspondant.

Les airbags ne se déclenchent pas lorsque la décélération générée et mesurée se produisant à la suite de la collision demeure en dessous des valeurs de référence programmées dans le calculateur et ce, même si le véhicule est fortement déformé à la suite de l'accident.

En cas de collision frontale grave, les airbags suivants seront activés

- Airbag frontal du conducteur.
- Airbag frontal du passager.

En cas de collision latérale grave, les airbags suivants seront activés

- Airbag latéral avant du côté de l'accident.
- Airbag latéral arrière du côté de l'accident.
- Airbag rideau latéral du côté de l'accident.

En cas d'accident avec déclenchement de l'airbag :

- l'éclairage intérieur s'enclenche automatiquement (si la commande pour l'éclairage intérieur est dans la position du contacteur de porte) ;

- les feux de détresse s'enclenchent automatiquement ;
- toutes les portes seront déverrouillées ;
- l'alimentation en carburant du moteur sera coupée.

Témoin de contrôle de l'airbag et du rétracteur de ceinture

Le témoin surveille tous les airbags et tous les rétracteurs de ceintures montés dans le véhicule, y compris les appareils de commande et les câblages.

Surveillance du système d'airbags et de rétracteurs de ceintures

Le bon fonctionnement du système d'airbags et de rétracteurs de ceintures est surveillé en permanence par un dispositif électronique. Chaque fois que vous mettez le contact d'allumage, le témoin  s'allume pendant quelques secondes (autodiagnostic).

Il faut contrôler le système si le témoin :

- ne s'allume pas au moment où vous mettez le contact d'allumage ;
- ne s'éteint pas environ quatre secondes après que vous ayez mis le contact d'allumage ;
- s'éteint puis se rallume après que vous ayez mis le contact d'allumage ;



- s'allume ou clignote au cours de la conduite.

En cas de perturbation, le témoin reste allumé en permanence. Faites contrôler sans délai le système d'airbags dans un atelier spécialisé.

En cas de désactivation de l'un des airbags par le Service Technique, le témoin clignotera durant quelques secondes de plus après avoir réalisé la vérification et s'éteindra s'il n'y a pas de défaut.

AVERTISSEMENT

- En présence d'une perturbation, le système d'airbags ou de rétracteurs de ceintures ne peut pas remplir correctement sa fonction de protection.
- En cas de perturbation, faites immédiatement contrôler le système dans un atelier spécialisé. Le système d'airbags, de même que les rétracteurs de ceintures, risquent sinon de ne pas s'activer ou de n'être pas déclenchés impeccablement en cas d'accident.

Consignes de sécurité sur les airbags

Airbags frontaux

Lisez attentivement les informations complémentaires »  page 21.

AVERTISSEMENT

- Seule une parfaite position assise confère aux ceintures de sécurité et au système d'airbags leur pleine efficacité » page 76, Position assise correcte des passagers du véhicule.
- Aucune autre personne, aucun animal ni aucun objet ne doit se trouver entre les passagers assis à l'avant et la zone d'action de l'airbag.
- Les airbags n'offrent une protection que pour un accident, une fois déclenchés, ils doivent être remplacés.
- De même, aucun objet, tel que porte-gobelets ou support de téléphone, ne doit être fixé sur les caches des modules d'airbags.
- Aucune transformation, quelle qu'elle soit, ne doit être effectuée sur les composants du système d'airbags.

Airbags latéraux*

Lisez attentivement les informations complémentaires »  page 22.

AVERTISSEMENT

- Si vous n'avez pas bouclé votre ceinture de sécurité, ou si vous vous penchez en avant pendant la conduite ou adoptez une mauvaise position assise, vous encourez un plus grand risque de blessures lors d'un accident avec déclenchement du système d'airbags.

- Pour que les airbags latéraux puissent déployer leur effet protecteur maximal, la position assise correcte avec les ceintures de sécurité attachées doit toujours être conservée pendant la conduite du véhicule.

- Aucune autre personne, aucun animal ni aucun objet ne doit se trouver entre les occupants assis aux places gauche et droite et la zone d'action des airbags. En raison de la présence des airbags latéraux, vous ne devez fixer aucun accessoire aux portes, tel que des porte-gobelets.

- Ne suspendez que des vêtements légers aux patères situées dans l'habitacle. Veillez à ce que les poches de ces vêtements ne contiennent aucun objet lourd ou pointus.

- Il ne faut pas exercer une trop grande force (choc violent ou coup de pied, par exemple) sur les parties latérales des dossiers de sièges sous peine d'endommager le système. Les airbags latéraux risqueraient alors de ne plus pouvoir se déclencher !

- Il ne faut en aucun cas revêtir les sièges incorporant un airbag latéral de garnitures ou de housses de protection non explicitement homologuées pour une utilisation dans votre véhicule. Étant donné que l'airbag se déploie en sortant de la partie latérale du dossier de siège, la protection offerte par votre airbag latéral serait considérablement réduite si vous utilisiez des garnitures de sièges ou des housses de protection non homologuées.

- Tout endommagement des garnitures de sièges d'origine ou de la couture au niveau du

module d'airbag latéral doit être réparé sans délai par un atelier spécialisé.

- Les airbags ne protègent que pour un accident ; une fois déclenchés, ils doivent être remplacés.
- Il est préférable de faire effectuer tous les travaux sur les airbags latéraux ainsi que le démontage/montage de composants de ce système occasionnés par d'autres réparations (le démontage du siège avant, par exemple) uniquement dans un atelier spécialisé. Cela permet d'éviter toute perturbation dans le fonctionnement du système d'airbags.
- Aucune transformation, quelle qu'elle soit, ne doit être effectuée sur les composants du système d'airbags.
- La gestion des airbags latéraux et rideaux est réalisée à l'aide de capteurs situés à l'intérieur des portes avant. Pour ne pas gêner le fonctionnement correct des airbags latéraux et rideaux, il ne faut modifier ni les portes ni les panneaux de portes (en montant des haut-parleurs en deuxième monte, par exemple). Des dommages occasionnés sur la porte avant pourraient gêner le fonctionnement correct du système. Tous les travaux sur la porte avant doivent être réalisés dans un atelier spécialisé.
- Lors d'une collision latérale, les airbags latéraux ne fonctionnent pas si les capteurs ne mesurent pas correctement l'augmentation de pression à l'intérieur des portes lorsque l'air sort par des zones présentant des trous ou par des ouvertures du panneau de porte.

- Ne conduisez jamais si des parties des panneaux intérieurs de porte ont été démontées et qu'ils ne sont pas bien ajustés.
- Ne conduisez jamais lorsque les haut-parleurs situés dans les panneaux de portes ont été démontés, sauf si les trous des haut-parleurs ont été correctement bouchés.
- Vérifiez toujours que les ouvertures sont couvertes ou bouchées si des haut-parleurs supplémentaires ou d'autres équipements sont installés à l'intérieur des panneaux de portes.
- Toute opération réalisée sur les portes doit être effectuée dans un atelier spécialisé.

Airbags de tête*

Lisez attentivement les informations complémentaires » page 23.

AVERTISSEMENT

- Pour que les airbags rideaux puissent déployer leur effet protecteur maximal, la position assise correcte avec les ceintures de sécurité branchées doit toujours être conservée pendant la conduite du véhicule.
- Pour raisons de sécurité, il faut obligatoirement désactiver l'airbag rideau sur les véhicules équipés d'une cloison de séparation de l'habitacle. Rendez-vous auprès du Service Technique pour réaliser cette déconnexion.

- Aucune autre personne, aucun animal ni aucun objet ne doit se trouver entre les occupants du véhicule et la zone de déploiement des airbags rideaux afin que l'airbag rideau puisse se déployer librement et exercer son effet protecteur maximal. C'est pourquoi il ne faut en aucun cas installer sur les glaces latérales des stores pare-soleil non explicitement homologués pour une utilisation dans votre véhicule.
- Ne suspendez que des vêtements légers aux patères situées dans l'habitacle. Veillez à ce que les poches de ces vêtements ne contiennent aucun objet lourd ou pointus. Par ailleurs, vous ne devez pas utiliser de cintres pour suspendre des vêtements.
- Les airbags ne protègent que pour un accident ; une fois déclenchés, ils doivent être remplacés.
- Il est préférable de faire effectuer tous les travaux sur les airbags rideaux ainsi que le démontage/montage de composants de ce système occasionnés par d'autres réparations (par exemple, le démontage du revêtement du toit) uniquement dans un atelier spécialisé. Cela permet d'éviter toute perturbation dans le fonctionnement du système d'airbags.
- Aucune transformation, quelle qu'elle soit, ne doit être effectuée sur les composants du système d'airbags.
- La gestion des airbags latéraux et rideaux est réalisée à l'aide de capteurs situés à l'intérieur des portes avant. Pour ne pas gêner le fonctionnement correct des airbags latéraux



et rideaux, il ne faut modifier ni les portes ni les panneaux de portes (en montant des haut-parleurs en deuxième monte, par exemple). Des dommages occasionnés sur la porte avant pourraient gêner le fonctionnement correct du système. Tous les travaux sur la porte avant doivent être réalisés dans un atelier spécialisé.

Désactivation des airbags

Désactivation de l'airbag frontal du passager avant*



Fig. 103 Commande à clé permettant d'activer et de désactiver les airbags du passager avant.



Fig. 104 Sur le tableau de bord, au centre : témoin de désactivation de l'airbag du passager avant.

Lisez attentivement les informations complémentaires » page 22

L'airbag frontal du passager doit être désactivé en cas d'utilisation d'un siège pour enfant dos à la route.

Lorsque l'airbag du passager avant est **désactivé**, cela signifie que seul l'airbag frontal du passager est désactivé. Tous les autres airbags équipant le véhicule restent opérationnels.

Les témoins **ON** et **OFF** s'allument pendant quelques secondes lors de la mise du contact d'allumage. Au bout de quelques secondes, seuls les témoins actifs restent allumés. Si l'airbag est désactivé, le témoin **OFF** reste allumé en permanence. Si l'airbag est activé, le témoin **ON** reste allumé pendant environ 60 secondes puis s'éteint.

Activation de l'airbag frontal du passager

- Coupez le contact d'allumage.
- Ouvrez la porte côté passager.
- Introduisez le panneton de la clé dans la rainure prévue à cet effet de la commande de désactivation de l'airbag du côté passager » fig. 103. Le panneton doit entrer sur 3/4 environ de sa longueur, jusqu'à atteindre la butée.
- Ensuite, tournez doucement la clé pour passer à la position **ON**. Ne forcez pas si vous ressentez une résistance, et assurez-vous d'avoir introduit le panneton de la clé jusqu'au bout.
- Lorsque le contact d'allumage est mis, vérifiez que le témoin **PASSENGER AIR BAG OFF** du tableau de bord » fig. 104 ne s'allume pas ».
- Le témoin **ON** s'allume pendant 60 secondes au centre de la planche de bord.

⚠ AVERTISSEMENT

- Le conducteur assume l'entière responsabilité de la bonne position de la commande à clé.
- Il ne faut désactiver l'airbag du passager que si vous devez utiliser, à titre exceptionnel, un siège pour enfant à orienter dos à la route sur le siège du passager avant » page 93, Sécurité des enfants.

- N'installez jamais un siège pour enfant dos à la route sur le siège du passager si l'airbag frontal n'a pas été préalablement désactivé – danger de mort !
- Dès que vous n'utilisez plus le siège pour enfant sur le siège du passager, réactivez l'airbag frontal du passager.
- Ne désactivez l'airbag du passager que lorsque le contact est coupé, des défauts risquent sinon de survenir dans le système de commande de l'airbag. L'airbag frontal risquerait alors de ne pas se déclencher du tout ou de se déclencher imparfaitement en cas d'accident.
- Vous ne devez en aucun cas laisser la clé dans le contacteur de déconnexion de l'airbag, car cela risque de l'endommager, ou, pendant la conduite, d'activer ou de désactiver l'airbag.
- Si le témoin PASSENGER AIR BAG OFF  ne s'allume pas en permanence lorsque l'airbag du passager avant est désactivé, vous pouvez conclure à une défaillance du système d'airbag :
 - Faites contrôler sans délai le système d'airbags dans un atelier spécialisé.
 - N'utilisez pas de siège pour enfant sur le siège du passager ! Malgré un défaut, l'airbag frontal du passager avant pourrait se déclencher lors d'un accident et causer de graves blessures, voire même, la mort de l'enfant.
 - On ne peut pas prédire si les airbags du passager se déclencheront en cas d'acci-

dent ! Faites-le remarquer à vos passagers.

Transport d'enfants en toute sécurité

Sécurité des enfants

Introduction

Pour des raisons de sécurité et comme le prouvent les statistiques sur les accidents de la route, les enfants de moins de 12 ans sont, dans la plupart des cas, plus en sécurité sur la banquette arrière que sur le siège du passager. Les enfants doivent être installés sur la banquette arrière soit dans un siège pour enfants, soit avec les ceintures de sécurité existantes, suivant leur âge, leur taille et leur poids. Pour des raisons de sécurité, le siège pour enfants devrait être installé au milieu de la banquette arrière ou derrière le siège du passager.

Il va de soi que le principe physique d'un accident s'applique aussi aux enfants » **page 84**. Les muscles et l'ossature des enfants ne sont pas encore, à la différence de ceux des adultes, entièrement développés. Les enfants encourent donc un plus grand risque de blessure.

Afin de réduire ce risque de blessure, il est permis de transporter des enfants uniquement dans des sièges qui leur sont spécialement adaptés !



Nous vous recommandons d'utiliser pour votre véhicule les systèmes de retenue pour enfants du Programme d'Accessoires d'Origine SEAT qui comportent des systèmes pour tous les âges sous le nom de « Peke » (non disponible pour tous les pays) (voir www.seat.com).

Ces systèmes ont été spécialement conçus et homologués et sont conformes à la réglementation ECE-R44.

SEAT recommande de fixer les sièges pour enfant figurant sur le site Web en fonction de la description suivante :

- Sièges pour enfant orientés dans le sens contraire de la marche (groupe 0+) : ISOFIX et pied d'appui (Peke G0 Plus + ISOFIX Base [RWF]).
- Sièges pour enfant orientés dans le sens de la marche (groupe 1) : ISOFIX et Top Tether (Peke G1 ISOFIX DUO Plus).
- Sièges pour enfant orientés dans le sens de la marche pour groupe 2 : ceinture de sécurité et ISOFIX (RÖMER KIDFIX XP®).
- Sièges pour enfant orientés dans le sens de la marche pour groupe 3 : avec ceinture de sécurité (TAKATA MAXI PLUS®).

Pour la pose et l'utilisation des sièges pour enfant, respectez les dispositions légales et les consignes de leur fabricant. Veuillez impérativement lire et tenir compte de la section » page 94.

Nous vous conseillons de joindre la notice d'utilisation du fabricant de votre siège pour enfants à la documentation de bord et de toujours conserver ces documents à bord.

Indications importantes concernant l'airbag frontal du passager avant

Lisez attentivement les informations complémentaires »  page 24.

Veuillez tenir compte des indications de sécurité des chapitres suivants :

- Distance de sécurité de l'airbag du passager avant » page 87.
- Objets situés entre le passager avant et l'airbag du passager avant »  au chapitre **Airbags frontaux à la page 90.**

L'airbag frontal du côté du passager avant, s'il est activé, représente un très grand danger pour un enfant s'il voyage dos à la route : le siège risque d'être percuté très violemment en cas de déclenchement de l'airbag du passager, ce qui peut provoquer des blessures graves, voire mortelles. Les enfants jusqu'à l'âge de douze ans doivent toujours voyager sur les sièges arrière.

Pour cette raison, nous vous recommandons vivement de faire voyager les enfants sur la banquette arrière. Il s'agit de l'emplacement le plus sûr du véhicule. Une autre solution

consiste à désactiver l'airbag du passager à l'aide de la commande à clé » page 92. Utilisez un siège pour enfant adapté à l'âge et à la taille de l'enfant » page 95.

AVERTISSEMENT

- En cas d'accident, les risques de blessures graves ou mortelles sont d'autant plus importants pour l'enfant quand le siège pour enfant est monté sur le siège du passager.
- Si l'airbag du passager se déclenche, il risque de percuter le siège pour enfant dos à la route et de le projeter très violemment contre la porte, le ciel de pavillon ou le dossier de siège.
- N'installez jamais un siège pour enfant dos à la route sur le siège du passager si l'airbag frontal n'a pas été préalablement désactivé – danger de mort ! Si, à titre exceptionnel, il était nécessaire de transporter un enfant sur le siège du passager, désactivez toujours l'airbag frontal de ce siège » page 92, Désactivation de l'airbag frontal du passager avant*. Si le siège du passager peut être réglé en hauteur, le placer dans sa position la plus haute et reculée. Si vous disposez d'un siège fixe, placez-le sur la position la plus reculée possible.
- Sur les versions qui ne sont pas équipées d'un interrupteur à clé pour la déconnexion de l'airbag, vous devez vous rendre auprès d'un Service Technique pour réaliser cette déconnexion. N'oubliez pas de reconnecter l'airbag lorsqu'un adulte voudra s'asseoir sur le siège du passager.

- Tous les occupants du véhicule – en particulier les enfants – doivent être correctement assis et attachés durant le trajet.
- Ne prenez jamais un enfant ou un bébé sur vos genoux – danger de mort !
- N'autorisez jamais un enfant à être transporté sans être attaché, à se tenir debout pendant la marche du véhicule ou encore à s'agenouiller sur les sièges. En cas d'accident, votre enfant serait projeté dans l'habitacle et risquerait de mettre en danger sa vie ainsi que celle des autres occupants du véhicule.
- Si, au cours de la conduite, les enfants ne sont pas correctement assis, ils s'exposent à de plus grands risques de blessures en cas de freinage brusque ou d'accident. Cette remarque concerne en particulier les enfants assis sur le siège du passager si l'airbag se déclenche au cours d'un accident – risque de blessures très graves, voire mortelles !
- Un siège adapté peut protéger votre enfant !
- Ne laissez jamais un enfant seul dans le siège pour enfants de votre véhicule car suivant la saison, la température dans un véhicule en stationnement peut devenir très élevée et presque mortelle.
- S'ils ne sont pas installés dans un siège pour enfant, les enfants de moins de 1,50 m ne doivent pas être attachés avec une ceinture de sécurité standard, car ils risquent d'être blessés au niveau de l'abdomen et du cou en cas de freinage brusque ou d'accident.

- La sangle de la ceinture ne doit pas être tordue et la ceinture de sécurité doit être bien mise » page 81.
- Un siège pour enfant est conçu pour porter un seul enfant » page 95, Sièges pour enfant.
- Lorsque vous montez un siège pour enfants sur la banquette arrière, il est recommandé d'activer le système de sécurité enfant des portes » page 140.

Sièges pour enfant

Indications de sécurité

Lisez attentivement les informations complémentaires »  page 23.

AVERTISSEMENT

Durant la marche du véhicule, les enfants doivent être attachés par un système de retenue correspondant à leur âge, leur poids et leur taille.

- Veuillez dans tous les cas lire et respecter les informations et avertissements concernant l'utilisation des sièges pour enfant » page 94.

AVERTISSEMENT

Les anneaux de fixation sont conçus uniquement pour les sièges pour enfants équipés des systèmes « ISOFIX » et Top Tether*.

- Ne fixez jamais sur les anneaux de fixation des sièges pour enfants sans système « ISOFIX », Top Tether*, des ceintures ou de quelconques objets : danger de mort !
- Veillez à ce que le siège pour enfants soit bien fixé dans les anneaux « ISOFIX » et Top Tether*.

AVERTISSEMENT

Une mauvaise installation des sièges de sécurité augmente le risque de blessures en cas d'accident.

- N'attachez jamais la sangle de fixation à un crochet de fixation du coffre à bagages.
- Ne fixez jamais de bagages ou autres objets aux points d'ancrage inférieurs (ISOFIX) ni aux supérieurs (Top Tether).

Classification des sièges pour enfant en différents groupes

Seuls les sièges pour enfants homologués et adaptés à l'enfant sont autorisés.

Les sièges pour enfants doivent répondre à la norme ECE-R 44 ou ECE-R 129. ECE-R signifie : Règlement de la Commission Économique pour l'Europe.

Les sièges pour enfant sont classés en 5 groupes :

Groupe 0 : jusqu'à 10 kg (jusqu'à 9 mois environ)

Groupe 0+ : jusqu'à 13 kg (jusqu'à 18 mois environ)

Groupe 1 : de 9 à 18 kg (jusqu'à 4 ans environ)

Groupe 2 : de 15 à 25 kg (jusqu'à 7 ans environ)

Groupe 3 : de 22 à 36 kg (jusqu'à 7 ans environ)

Le label de contrôle ECE-R 44 ou ECE-R 129 (E majuscule encadré et le numéro d'homologation en dessous) est apposé par moulage sur les sièges pour enfant conformes à la norme du même nom.

Pour la pose et l'utilisation des sièges pour enfant, respectez les dispositions légales et les consignes de leur fabricant.

Nous vous conseillons de joindre la notice d'utilisation du fabricant de votre siège pour enfant au Livre de Bord et de toujours conserver ces documents à bord.

SEAT recommande d'utiliser des sièges pour enfants du **Catalogue d'Accessoires d'Origine**. Ces sièges ont été sélectionnés et contrôlés pour être utilisés dans les véhicules SEAT. Chez un partenaire SEAT, vous pourrez ache-

ter le siège adapté à votre modèle et au groupe d'âge.

Sièges pour enfant par catégories d'homologation

Les sièges pour enfant peuvent posséder une catégorie d'homologation universelle, semi-universelle, spécifique à un véhicule (toutes selon le règlement ECE-R 44) ou i-Size (selon le règlement ECER 129).

- **Universel** : les sièges pour enfant possédant une homologation universelle peuvent être montés sur tous les véhicules. Il n'est pas nécessaire de consulter la liste des modèles. En cas d'homologation universelle pour ISOFIX, le siège pour enfant dispose également d'une ceinture de retenue supérieure (Top Tether).

- **Semi-universel** : outre les exigences standard de l'homologation universelle, l'homologation semi-universelle requiert des dispositifs de sécurité permettant de fixer le siège pour enfant devant faire l'objet de tests supplémentaires. Les sièges pour enfant possédant une homologation semi-universelle comprennent la liste des modèles de véhicules où ils peuvent être montés.

- **Spécifique à un véhicule** : l'homologation spécifique à un véhicule exige un test dynamique du siège pour enfant séparément pour chaque modèle de véhicule. Les sièges pour enfant possédant une homologation spécifique à un véhicule comprennent également la

liste des modèles de véhicules où ils peuvent être montés.

- **i-Size** : les sièges pour enfant disposant de l'homologation i-Size doivent respecter les exigences prescrites par le règlement ECE-R 129 en matière de montage et de sécurité. Les fabricants de sièges pour enfant pourront indiquer les sièges disposant de l'homologation i-Size pour ce véhicule.

Systèmes de fixation

En fonction du pays, différents systèmes de fixation sont utilisés pour monter les sièges pour enfant en toute sécurité.

Synthèse des systèmes de fixation

- **ISOFIX** : ISOFIX est un système de fixation normalisé permettant de fixer rapidement et de façon sûre les sièges pour enfant dans le véhicule. La fixation ISOFIX établit une union rigide entre le siège pour enfant et la carrosserie.



Le siège pour enfant dispose de deux étriers de fixation rigides appelés connecteurs. Ces connecteurs s'encastrent dans des œillets ISOFIX situés entre la banquette et le dossier de la banquette arrière du véhicule (aux places latérales). Les systèmes de fixation ISOFIX sont surtout utilisés en Europe »  **page 27**. Le cas échéant, il est parfois nécessaire de compléter la fixation ISOFIX par une

ceinture de retenue supérieure (Top Tether) ou un pied d'appui.

- **Ceinture de sécurité trois points automatique** Dans la mesure du possible, les sièges pour enfants dotés du système ISOFIX doivent être fixés avec une ceinture de sécurité trois points automatique »  page 25.

Fixations supplémentaires :

- **Top Tether** : la ceinture supérieure de fixation est guidée au-dessus du dossier du siège arrière et est fixée à un point d'ancrage à l'aide d'un crochet. Les points d'ancrage sont situés à l'arrière du dossier du siège arrière, du côté du coffre à bagages »  page 30. Les œillets de fixation de la ceinture Top Tether sont indiqués par un symbole en forme d'ancre.

- **Pied d'appui** : certains sièges pour enfant s'appuient sur le plancher du véhicule à l'aide d'un pied d'appui. Le pied d'appui empêche le siège pour enfant de se basculer vers l'avant en cas d'impact. Les sièges pour enfant équipés d'un pied d'appui doivent uniquement être utilisés sur le siège passager et sur les places latérales du siège arrière »  . Si vous montez ce type de sièges, vous devez également utiliser la liste des véhicules autorisés pour ce montage, disponible dans le mode d'emploi du système de retenue pour enfant.

Systèmes recommandés pour fixer les sièges pour enfant

SEAT recommande de fixer les sièges pour enfant comme suit :

- **Sièges pour bébés ou sièges pour enfant orientés dans le sens contraire de la marche** : ISOFIX et pied d'appui ou iSize.
- **Sièges pour enfant orientés dans le sens de la marche** : ISOFIX et Top Tether.

AVERTISSEMENT

L'utilisation incorrecte du pied d'appui peut provoquer des blessures graves ou mortelles.

- **Veillez à installer le pied d'appui de manière correcte et sûre.**

Stockage des informations sur les accidents (Event Data Recorder)

Description et fonctionnement

Votre véhicule est équipé d'un dispositif de stockage des informations sur les accidents (EDR).

La fonction de l'EDR consiste à enregistrer des informations en cas d'accident léger ou grave. Ces informations sont utiles à l'analyse du comportement des différents systèmes du véhicule.

L'EDR enregistre pendant une courte durée (en général moins de 10 secondes) les informations dynamiques de conduite ainsi que des informations liées aux systèmes de retenue, notamment :

- Le fonctionnement des différents systèmes du véhicule.
- Le port éventuel des ceintures de sécurité par le conducteur et les passagers.
- La force avec laquelle la pédale d'accélérateur ou de frein a été actionnée.
- La vitesse du véhicule.

Ces informations aident à mieux comprendre les circonstances de l'accident.

Par conséquent, les informations liées aux systèmes d'aide à la conduite sont enregistrées. Il s'agit notamment d'informations indiquant si ces systèmes étaient inactifs ou en action, si leur action a influé sur le comportement dynamique du véhicule en faisant dévier sa trajectoire dans les situations précédemment décrites, en accélérant ou en décélérant.

En fonction de l'équipement du véhicule, il s'agit notamment d'informations relatives aux systèmes suivants :

- Régulateur de vitesse adaptatif ACC.
- Système d'observation de l'environnement (Front Assist).
- Aide au stationnement (Park Pilot).

Les informations de l'EDR sont enregistrées uniquement lors de certains accidents. Dans les conditions de conduite normales, aucune information n'est enregistrée.

Aucun son, ni aucune image de l'intérieur et des environs du véhicule n'est enregistré. Les informations personnelles telles que le nom, l'âge ou le sexe du conducteur ne sont jamais enregistrées. Il est toutefois possible que des tiers (tels que les autorités de procédure pénale) puissent associer le contenu de l'EDR à d'autres sources de données pour créer une référence personnelle dans le cadre d'enquêtes sur les accidents.

Pour lire les informations de l'EDR, il est nécessaire de disposer d'un accès légalement prescrit à l'ODB (« On-Board-Diagnose ») de votre véhicule, dont le contact doit être mis.

SEAT n'aura pas accès aux informations de l'EDR, à moins que son propriétaire (ou dans certains cas de « leasing », le locataire) ne donne son consentement. Des exceptions peuvent exister en vertu des dispositions légales ou contractuelles.

En raison des exigences juridiques des produits en matière de sécurité, SEAT pourra employer les informations de l'EDR à des fins d'études de terrain et d'amélioration de la qualité des systèmes du véhicule. Les informations employées à des fins d'étude seront traitées de manière anonyme (c'est-à-dire sans référence au véhicule, à son propriétaire ou à son locataire).

Urgences

Auto-assistance

Équipement d'urgence

Triangle de signalisation*

Dans quelques pays l'utilisation du triangle réfléchissant de signalisation de détresse est obligatoire. De même pour la boîte de premiers secours et les ampoules de rechange.

Le triangle de signalisation se trouve dans le casier de rangement situé sous le revêtement du plancher de chargement du coffre à bagages.

Nota

- Le triangle de signalisation ne fait pas partie de l'équipement de série du véhicule.
- Le triangle de signalisation doit respecter les exigences légales.

Trousse de secours et extincteur*

La boîte de premiers secours peut se trouver dans le casier de rangement situé sous le revêtement du plancher de chargement du coffre à bagages.

L'extincteur d'incendie* est situé sur le tapis du coffre à bagages, maintenu avec de la bande autoagrippante.

Nota

- La boîte de premiers secours et l'extincteur ne font pas partie de l'équipement de série du véhicule.
- La boîte de premier secours doit être conforme à la législation.
- Respectez la date de péremption du contenu de la boîte de premiers secours. Une fois la date de péremption atteinte, nous vous recommandons vivement d'acquérir une nouvelle boîte de premiers secours le plus rapidement possible.
- L'extincteur doit être conforme à la législation en vigueur.
- Assurez-vous que votre extincteur est toujours en état de fonctionner. C'est la raison pour laquelle un extincteur doit être contrôlé régulièrement. L'échéance du prochain contrôle est indiquée sur le cachet de contrôle collé sur l'extincteur.
- Avant d'acheter des accessoires et des pièces de rechange, consultez les indications sur les « Accessoires et les pièces de rechange » » page 260.

Outils du véhicule

Lisez attentivement les informations complémentaires » » page 64

En fonction de l'équipement, l'outillage de bord et le kit anticrevaillon* sont logés sous le plancher de chargement, dans le coffre à bagages.

L'outillage de bord comprend :

- un adaptateur de boulon de roue antivol*
- Œillet de remorquage
- une clé démonte-roue*
- Un cric*
- Étrier métallique pour retirer les enjoliveurs intégraux*/pince pour les capuchons des boulons de roue.

Quelques-unes des pièces citées ici ne s'apparentent qu'à certaines versions de modèles ou sont des options.

⚠ AVERTISSEMENT

- Le cric fourni d'origine est prévu uniquement pour votre type de véhicule. Ne levez en aucun cas des véhicules plus lourds ni d'autres charges avec ce cric – risque de blessures !
- Utilisez le cric uniquement sur une surface ferme et plane.
- N'allumez jamais le moteur lorsque le véhicule est surélevé – risque d'accident !
- S'il faut réaliser des travaux sous le véhicule, celui-ci devra être sécurisé à l'aide des moyens appropriés. Risque de blessures !

 Nota

Le cric n'est pas un objet utilisé généralement dans le cadre de la maintenance. Si nécessaire, il devra être graissé à l'aide de graisse universelle.

Réparation des pneus

Kit anticrevaision TMS (Tyre Mobility System)*

Lisez attentivement les informations complémentaires »  page 63

Grâce au kit anticrevaision* (Tyre Mobility System), il est possible de réparer de manière fiable des dommages sur un pneu dus à des corps étrangers ou des perforations allant jusqu'à environ 4 mm de diamètre. **Ne retirez pas le corps étranger, une vis ou un clou par ex., du pneu.**

Après avoir appliqué le produit de colmatage sur le pneu, il est indispensable de revérifier la pression de gonflage du pneu environ 10 minutes après avoir roulé.

Utilisez le kit de crevaision pour gonfler un pneu uniquement après avoir stationné le véhicule dans un lieu sûr et si vous connaissez les opérations à suivre, les normes de sécurité et que vous disposez du kit de crevaision

correct ! Sinon, demandez de l'aide à du personnel spécialisé.

N'utilisez pas le produit de colmatage dans les cas suivants :

- Lorsque la jante est endommagée.
- Pour des températures extérieures inférieures à -20°C (-4°F).
- En cas de coupes ou de perforations sur le pneu dépassant les 4 mm.
- si vous avez roulé alors que la pression des pneus est trop faible ou avec un pneu à plat.
- Si la date de péremption de la bouteille de produit de colmatage est dépassée.

AVERTISSEMENT

L'utilisation du kit anticrevaision peut être dangereuse, surtout lors du gonflage du pneu en bordure de route. Pour réduire le risque de blessures graves, tenez compte des instructions suivantes :

- Arrêtez le véhicule de manière sûre dès que possible. Stationnez à une distance sécuritaire de la circulation pour gonfler le pneu.
- Assurez-vous que le sol est plat et ferme.
- Les occupants, et plus particulièrement les enfants, devront se placer à une distance de sécurité de la zone de travail.
- Allumez vos feux de détresse pour alerter les autres usagers de la route.

- Utilisez le kit anticrevaision uniquement si vous connaissez les opérations à suivre. Sinon, demandez de l'aide à du personnel spécialisé.

- Le kit anticrevaision est prévu uniquement pour un cas d'urgence, pour vous permettre de rouler jusqu'à l'atelier le plus proche.
- Remplacez au plus vite le pneu réparé avec le kit de crevaision.
- Le produit de colmatage est nuisible pour la santé et il doit être immédiatement nettoyé en cas de contact avec la peau.
- Maintenez le kit de crevaision toujours hors de portée des enfants.
- N'utilisez jamais un cric, même s'il a été homologué pour votre véhicule.
- Arrêtez toujours le moteur, tirez sur le levier du frein à main jusqu'en butée et passez une vitesse s'il s'agit d'une boîte mécanique pour réduire le risque de mouvement involontaire du véhicule.

AVERTISSEMENT

Un pneu réparé avec du produit de colmatage n'a pas les mêmes qualités routières qu'un pneu conventionnel.

- Ne roulez jamais à une vitesse supérieure à 80 km/h (50 mph) !
- Évitez les accélérations à fond, les freinages brusques et ne prenez pas de virages à vive allure.

- Conduisez uniquement pendant 10 minutes à un maximum de 80 km/h (50 mph) et vérifiez ensuite le pneu.

Conseil antipollution

Jetez le produit de colmatage usagé ou périmé conformément aux dispositions légales en vigueur.

Nota

- Vous pouvez acheter une bouteille de produit de colmatage neuve pour pneus dans les partenaires SEAT.
- Lisez attentivement la notice d'utilisation du fabricant du kit antirevaillon*.

Contenu du kit antirevaillon*

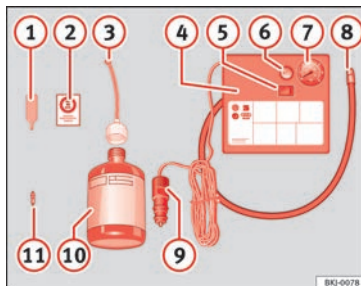

Fig. 105 Représentation standard : contenu du kit antirevaillon.

Le kit antirevaillon se trouve dans le coffre à bagages, sous le revêtement de plancher. Il inclut les composants suivants » fig. 105 :

- 1 Démonte-obus
- 2 Autocollant indiquant la vitesse maximale autorisée « max. 80 km/h » ou « max. 50 mph »
- 3 Tuyau de remplissage avec bouchon
- 4 Compresseur d'air
- 5 Interrupteur ON/OFF
- 6 Vis d'évacuation d'air (parfois intégrée au tuyau de gonflage).

7 Témoin du système de contrôle de la pression des pneus (parfois intégré au tuyau de gonflage).

8 Tuyau de gonflage des pneus

9 Connecteur 12 volts

10 Bouteille de produit de colmatage

11 Obus de valve de rechange

Le **démonte-obus à valve** 1 possède à son extrémité inférieure une rainure pour l'obus de valve. L'obus de valve peut uniquement être vissé ou dévissé de cette manière. Il en va de même pour le remplacement de celui-ci 11.

AVERTISSEMENT

Lors du gonflage de la roue, le compresseur d'air et le tuyau de gonflage peuvent chauffer.

- Protégez les mains et la peau des pièces chaudes.
- Ne placez pas le flexible de gonflage des pneus et le compresseur d'air chaud sur les matériaux inflammables.
- Laissez-les refroidir avant de ranger l'appareil.
- S'il n'est pas possible de gonfler le pneu à 2,0 bars (29 psi/200 kPa) minimum, celui-ci est trop endommagé. Le produit de colmatage n'est pas en mesure de colmater le pneu. Arrêtez-vous tout de suite. Faites appel à un spécialiste en mesure de vous dépanner.

»

ⓘ ATTENTION

Éteignez le compresseur d'air après un maximum de 8 minutes de fonctionnement pour qu'il ne surchauffe pas ! Avant de rallumer le compresseur d'air, laissez-le refroidir quelques minutes.

Contrôle après 10 minutes de conduite

Revissez le tuyau de gonflage » fig. 105 ⑧ et vérifiez la pression du manomètre ⑦.

1,3 bars (19 psi/130 kPa) et inférieur :

- **Arrêtez-vous !** Le kit de crevaison ne permet pas de colmater suffisamment le pneu.
- Faites appel à un spécialiste en mesure de vous dépanner » ⚠.

1,4 bars (20 psi/140 kPa) et supérieur :

- Recorriger la pression du pneu à la valeur correcte.
- Reprenez soigneusement la conduite jusqu'à l'atelier spécialisé le plus proche sans dépasser les 80 km/h (50 mph) et remplacez le pneu.

⚠ AVERTISSEMENT

La conduite avec un pneu non colmaté est dangereuse et peut provoquer des accidents et des blessures graves.

- Arrêtez-vous tout de suite si la pression du pneu est de 1,3 bars (19 psi/130 kPa) et inférieure.
- Faites appel à un spécialiste en mesure de vous dépanner.

Remplacement des balais**Remplacement des balais d'essuie-glace avant et arrière**

Lisez attentivement les informations complémentaires » 📖 page 73.

Si les balais d'essuie-glace de votre véhicule sont en parfait état, vous profiterez d'une meilleure visibilité. S'ils sont abîmés, il faut les remplacer immédiatement.

Les balais d'essuie-glace sont équipés de série avec une couche de graphite. Cette couche permet au balayage sur la glace d'être silencieux. Si la couche est endommagée, le bruit augmente lors du balayage de l'eau sur la glace.

Contrôlez régulièrement l'état des balais d'essuie-glace. **Si les balais raclent sur la vitre**, il est conseillé de les remplacer s'ils sont

endommagés ou de les nettoyer s'ils sont encrassés » ⓘ.

Si cette mesure n'apporte aucune amélioration, l'angle d'attaque des bras d'essuie-glace doit être modifié. Cette modification doit toutefois être contrôlée, et le cas échéant corrigée, dans un atelier spécialisé.

⚠ AVERTISSEMENT

Ne conduisez que si vous bénéficiez d'une bonne visibilité à travers toutes les glaces !

- Nettoyez régulièrement les balais d'essuie-glace, ainsi que toutes les glaces.
- Remplacez les balais une ou deux fois par an.

ⓘ ATTENTION

- Des balais d'essuie-glace défectueux ou encrassés peuvent rayer le verre.
- Ne nettoyez jamais les glaces avec du carburant, du dissolvant pour vernis à ongles, du diluant ou des produits similaires. Cela risque d'endommager les balais d'essuie-glace.
- Ne déplacez jamais l'essuie-glace avant ou arrière avec la main. Risque d'être endommagé.
- Afin d'éviter des dommages sur le capot-moteur et sur les bras d'essuie-glace, il ne devront être levés du pare-brise qu'une fois en position de maintenance.

i Nota

- Les bras d'essuie-glace ne peuvent être amenés en position de maintenance que si le capot-moteur est entièrement fermé.
- Vous pouvez également activer la position d'entretien lorsque vous recouvrez le pare-brise en hiver d'une protection contre le givre.

Remorquer ou démarrer le moteur par remorquage

Généralités

Lisez attentivement les informations complémentaires »»  page 70.

Démarrer par remorquage consiste à mettre en marche le moteur d'un véhicule tandis qu'un autre le tire.

Remorquer consiste à tirer un véhicule n'étant pas en état de circuler.

Si le véhicule est équipé du système Keyless Access, il ne pourra être remorqué que si le contact est enclenché !

Si le véhicule est remorqué avec le moteur arrêté et le contact d'allumage mis, sa batterie se déchargera. En fonction du niveau de charge de la batterie, la chute de tension peut être si importante qu'elle cessera d'alimenter en quelques minutes les appareils

électriques du véhicule, tels que les feux de détresse. Sur les véhicules équipés du système Keyless Access, le volant risque d'être verrouillé.

⚠ AVERTISSEMENT

En l'absence de courant électrique, tous les dispositifs d'éclairage tels que les feux stop et les clignotants sont hors fonction. Ne faites pas remorquer votre véhicule. S'il n'est pas fermé, il existe des risques d'accident !

⚠ AVERTISSEMENT

Le démarrage par remorquage présente un risque d'accident élevé, risque de collision avec le véhicule tracteur, par exemple.

⌚ ATTENTION

S'il n'y a pas de lubrifiant dans la boîte de vitesses suite à un défaut, le véhicule ne doit être remorqué qu'avec les roues motrices soulevées ou être chargé sur un véhicule de transport ou une remorque prévus à cet effet.

⌚ ATTENTION

La distance de remorquage pour démarrer le moteur ne doit pas dépasser 50 m : risque d'endommagement du catalyseur.

i Nota

- Veuillez respecter les dispositions légales en la matière.
- Le signal de détresse doit être allumé sur les deux véhicules. Respectez également toute autre disposition en la matière.
- Le câble de remorquage ne doit pas être tordu. Sinon, l'oeillet de remorquage avant pourrait quitter le véhicule.

Indications de démarrage par remorquage

Il n'est généralement pas recommandé de démarrer un véhicule par remorquage. Utilisez plutôt l'aide au démarrage »»  page 71.

Pour des raisons techniques, il n'est pas autorisé de démarrer par remorquage les véhicules suivants :

- Véhicules à boîte de vitesses automatique.
- Si la batterie du véhicule est déchargée car sur les véhicules équipés d'un système de fermeture et de démarrage Keyless Access, la direction reste verrouillée et il est impossible de déverrouiller le frein de stationnement électronique ni le verrouillage électronique de la colonne de direction si ces systèmes ont été activés.

»

- Si la batterie du véhicule est déchargée, il est possible que les appareils de commande du moteur ne fonctionnent pas correctement.

S'il est malgré tout nécessaire de démarrer votre véhicule par remorquage (boîte mécanique uniquement) :

- Passez la 2e ou la 3e vitesse.
- Maintenez la pédale d'embrayage enfoncée.
- Mettez le contact et allumez les feux de détresse.
- Lorsque les deux véhicules sont en mouvement, relâchez la pédale d'embrayage.
- Dès que le moteur a démarré, enfoncez la pédale d'embrayage et passez au point mort pour éviter d'entrer en collision avec le véhicule tracteur.

Nota

Le véhicule ne pourra être remorqué que si le frein de stationnement électronique et le verrouillage électronique de la colonne de direction (le cas échéant) sont désactivés. Si le véhicule n'a plus de courant ou que son système électrique est en panne, le moteur devra être démarré avec l'aide au démarrage afin de désactiver le frein de stationnement électronique et le verrouillage électronique de la colonne de direction.

Œillet de remorquage avant

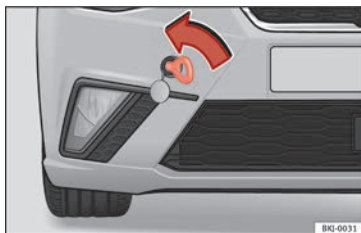

Fig. 106 Pare-chocs avant droit : œillet de remorquage vissé

Ne montez l'œillet de remorquage avant qu'en cas de besoin.

Le pare-chocs avant présente un cache avec une ouverture dans laquelle vient se visser l'œillet de remorquage.

- Retirez l'œillet de remorquage de l'outillage de bord.
- Retirez le cache avant, en faisant pression sur la partie gauche de celui-ci.
- Vissez l'œillet jusqu'à la limite vers la gauche, dans le sens indiqué par la flèche »» **fig. 106.**

Dévissez l'œillet de remorquage après utilisation et remettez le cache en place sur le pare-chocs. Remettez l'œillet de remorquage

dans l'outillage de bord. Ayez toujours l'œillet de remorquage à bord.

Œillet de remorquage arrière

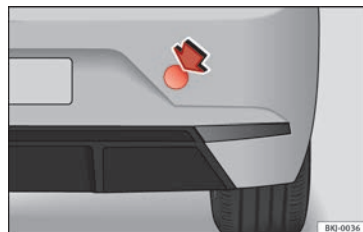

Fig. 107 Pare-chocs arrière droit : capuchon de protection



Fig. 108 Pare-chocs arrière droit : œillet de remorquage vissé

Ne montez l'œillet de remorquage arrière qu'en cas de besoin.

Véhicules équipés d'un œillet de remorquage

Le pare-chocs arrière présente à droite un cache protégeant un orifice fileté.

- Retirez l'œillet de remorquage de l'outillage de bord » page 99.
- Pour ouvrir la trappe, appuyez sur sa partie supérieure droite » fig. 107.
- Visez l'œillet de remorquage dans le filetage » fig. 108 jusqu'en butée et serrez-le à fond avec la clé pour boulons de roues.

Après utilisation, dévissez l'œillet de remorquage et rangez-le avec l'outillage de bord. Remplacez le cache sur le pare-chocs. Ayez toujours l'œillet de remorquage à bord.

⚠ AVERTISSEMENT

- Si l'œillet de remorquage n'est pas vissé jusqu'en butée, le raccord fileté peut être arraché lors du remorquage : risque d'accident !
- Pour les véhicules équipés d'un dispositif d'attelage, utilisez uniquement des câbles de remorquage spécifiques. Risque d'accident !

ⓘ ATTENTION

Pour les véhicules équipés d'un dispositif d'attelage, utilisez uniquement des barres de remorquage spécifiques pour éviter d'endommager la boule d'attelage. Il s'agit de barres de remorquages spécialement homologuées pour des dispositifs d'attelage.

Remorquage de véhicules équipés d'une boîte mécanique

Le remorquage ne pose en général pas de problèmes.

Veillez tenir compte des recommandations » page 103.

Le véhicule peut être remorqué normalement avec une barre ou un câble de remorquage, ou encore avec l'essieu avant ou arrière soulevé. La vitesse de remorquage maximale autorisée est de **50 km/h** (30 mph).

Remorquage de véhicules équipés d'une boîte automatique

Le remorquage n'est pas sans poser de problèmes.

Veillez tenir compte des recommandations » page 103.

Le véhicule peut être remorqué normalement avec une barre ou un câble de remorquage. Pour le remorquage, veuillez tenir compte des points suivants :

- Placez le **levier sélecteur en position N**.
- Avec une remorque, la vitesse maximale autorisée est de **50 km/h** (30 mph).
- Ne vous faites pas remorquer sur une distance supérieure à **50 km**. Raison : lorsque le moteur est arrêté, la pompe à huile de la boî-

te automatique ne fonctionne pas ; la lubrification serait donc insuffisante pour des parcours à vitesse élevée et sur de grandes distances.

En cas d'utilisation d'un **véhicule de dépannage**, le véhicule ne doit être remorqué qu'avec l'essieu *avant* soulevé. Raison : les arbres d'entraînement sont montés sur les roues avant. Lorsque l'essieu arrière du véhicule est soulevé, le véhicule est tiré par l'arrière et les arbres d'entraînement tournent *en sens inverse*. Les pignons planétaires et satellites de la boîte automatique atteignent alors des vitesses de rotation tellement élevées que la boîte sera fortement endommagée en peu de temps.

ℹ Nota

- Si un remorquage normal n'est pas possible ou si la distance de remorquage est supérieure à **50 km**, le véhicule devra être transporté sur un camion spécial ou une remorque spéciale.
- Si l'alimentation en cours est coupée sur la position **P**, le levier sélecteur reste verrouillé. Ce levier doit être déverrouillé d'urgence pour dégager le véhicule et lors des manœuvres de stationnement.

Fusibles et ampoules

Fusibles

Brève introduction

En principe, un fusible peut être assigné à plusieurs dispositifs. Inversement, il est possible que plusieurs fusibles correspondent à un dispositif.

Remplacez les fusibles uniquement si vous avez trouvé une solution à la cause de l'erreur. Si un fusible neuf grille de nouveau après peu de temps, faites vérifier l'équipement électrique dans un atelier spécialisé.

AVERTISSEMENT

La haute tension du système électrique peut provoquer des décharges et des brûlures graves, pouvant entraîner la mort !

- Ne touchez jamais au câblage électrique de l'allumage.
- Évitez les courts-circuits dans l'équipement électrique.

AVERTISSEMENT

Utiliser des fusibles inappropriés, réparer des fusibles et placer en dérivation un circuit de courant sans fusibles, peut provoquer un incendie ainsi que de graves blessures.

- N'utilisez jamais de fusibles d'une valeur supérieure. Remplacez les fusibles uniquement par d'autres de même intensité (même couleur et gravure) et taille.
- Ne réparez jamais un fusible.
- Ne remplacez jamais les fusibles par une bande métallique, une agrafe ou similaire.

ATTENTION

- Afin de ne pas endommager le système électrique du véhicule, avant de remplacer un fusible vous devrez toujours couper l'allumage, les feux ainsi que les autres dispositifs électriques et retirer la clé du contact.
- Si vous remplacez un fusible défectueux par un autre de plus forte intensité, cela risque d'endommager un autre point de l'équipement électrique.
- Veillez à protéger les boîtes à fusibles ouvertes contre la saleté et l'humidité. Cela empêchera qu'elles endommagent le système électrique.
- Démontez les caches des boîtiers de fusibles et remontez-les correctement afin d'éviter des dégâts sur le véhicule.

Nota

- Il peut y avoir plusieurs fusibles pour un dispositif.
- Plusieurs dispositifs peuvent être sécurisés par le même fusible.

- Les fusibles sont plus nombreux dans le véhicule que ce qui est indiqué dans ce chapitre. Ils doivent impérativement être remplacés dans un atelier spécialisé.
- Les positions non occupées par un fusible ne s'affichent pas dans les tableaux.
- Certains des équipements énumérés dans les tableaux n'appartiennent qu'à certaines versions du modèle ou constituent un équipement en option.
- Veuillez prendre en considération que les tableaux précédents reflètent les données obtenues au moment de l'impression de cette notice, et qu'elles peuvent donc faire l'objet de modifications.

Affectation des fusibles, côté gauche du tableau de bord

Lisez attentivement les informations complémentaires »  page 61

Remplacez les fusibles uniquement par d'autres de même intensité (même couleur et gravure) et taille.

Num.	Consommateur/Ampères	
1	Attache de remorque	20
2	Allume-cigare/prise de courant	20
3	Amplificateur de son	30
5	Toit panoramique	30

Fusibles et ampoules

Num.	Consommateur/Ampères	
6	Verrouillage centralisé	40
8	Ventilateur chauffant/Climatronic	30
10	Attache de remorque	20
11	Électrovannes GNC	7,5
13	Commandes des feux, colonne de direction LSS et SMLS, prise de diagnostic, capteur de pluie/luminosité	7,5
14	Colonne de direction LSS : commande de nettoyage	10
15	Combi	7,5
16	Alimentation des feux droite	40
17	Lève-glace portes droites	30
18	Essuie-glace	30
19	Autoradio, système multimédia	25
20	Pare-brise arrière à dégivrage	30
21	Centrale SCR	30
23	Rear View Camera	7,5
24	Connectivity box, connexion aux sources audio externes (deux prises USB-Aux IN), amplificateur de téléphone et écran MIB	5
25	Électronique de la colonne de direction (MFL)	7,5

Num.	Consommateur/Ampères	
26	Gateway	7,5
27	Centrale suspension active	7,5
28	Capteur DWA	7,5
29	Avertisseur sonore DWA	7,5
31	Centrale clima 9AA/9AB	7,5
	Centrale Climatronic 9AK	15
32	Colonne de direction LSS sans Kessy	7,5
33	Lève-glace portes gauches	30
35	Alimentation des feux gauche	40
36	Signal Horn	20
37	Centrale sièges chauffés	30
38	BCM Power C63	30
39	BSD, PDC, MRR	10
40	Commandes des feux, prise de diagnostic, régulateur du site des projecteurs, colonne de direction LSS : feux, phares halogènes, contacteur marche arrière	7,5
41	Miroir électrochromique, réglage des rétroviseurs extérieurs sans rabattement, RKA sans autoradio	7,5
42	Pédale d'embrayage, relais de démarrage, bobine relais GNC	7,5

Num.	Consommateur/Ampères	
43	Bobine relais DWP, moteur d'essuie-glace	15
44	Airbag	7,5
45	Phare gauche Leimo Plus	7,5
46	Phare droit Leimo Plus	7,5
48	Blocage de la colonne de direction, centrale Kessy	7,5
49	Bobine relais SCR	7,5
51	Capteur de pression AA, buses chauffantes	7,5
53	Levier de boîte automatique, ZSS	7,5
58	Pompe à eau double	7,5
59	Rétroviseurs chauffés	10
60	Attache de remorque	30
61	Attache de remorque	30

Affectation des fusibles dans le compartiment-moteur

Lisez attentivement les informations complémentaires »  page 61

Remplacez les fusibles uniquement par d'autres de même intensité (même couleur et gravure) et taille. »

Num.	Consommateur/Ampères	
1	Module d'injection du moteur	30
2	Vanne de dosage de carburant (TJ4/T6P/TJ7), pompe de refroidissement basse température (TJ4/T6P/TJ7), vanne de régulation de la pression d'huile (TJ1), vanne de refroidissement AGR (TJ1), pompes à eau supérieure et inférieure (TJ1), bobine relais SCR	7,5
3	Sondes Lambda	15
4	Relais de la pompe à essence du moteur (MPI), centrale débitmètre (TSI et diesel)	15
5	Transducteur de pression, électrovanne EPW, capteur TOG, électroventilateur PWM, vanne de distribution variable, valve du réservoir de charbon actif et vanne de régulation de pression d'huile (TSI)	15
	Bobines d'allumage (MPI et TSI)	30
6	Relais des bougies de préchauffage, résistance du tube d'aspiration (diesel)	7,5
7	Pompe à vide (TSI)	15
8	Injecteurs et bobine relais EKP (MPI et GNC), vanne de dosage du carburant (diesel)	10
9	Capteur servo	7,5
10	Vref batterie : Gateway, BDM et BCM	7,5

Num.	Consommateur/Ampères	
14	Module d'injection du moteur, HauptRelais moteur, ESC	15
15	Boîte automatique DQ200 et AQ160	30
17	50 Diag	7,5
18	Moteur de démarrage	30
20	ESC (pompe)	60
	ABS (pompe)	40
21	ESC/ABS (vannes)	25
24	Électroventilateur TH4 sans AA pour les pays tempérés	30
25	Électroventilateur TH4 sans AA ou T5I pour les pays tempérés	20
	PTC1	40
26	Électroventilateur TJ1/TJ4/TJ7/T6P ou TH4/T5I pour pays chauds	50
27	Électroventilateur TH4 sans AA ou T5I pour les pays tempérés	30
	PTC2	40
28	PTC3	40

Remplacement des ampoules

Généralités

Lisez attentivement les informations complémentaires »  page 62

Le remplacement des ampoules requiert l'habileté d'un spécialiste.

Si vous souhaitez remplacer vous-même les ampoules du compartiment-moteur, rappelez-vous que c'est une zone dangereuse »  **au chapitre Consignes de sécurité pour les travaux dans le compartiment-moteur à la page 274.**

Une ampoule défectueuse ne doit être remplacée que par une ampoule de même exécution. La désignation figure sur le culot de l'ampoule.

En fonction de l'équipement, il existe divers systèmes de projecteurs et de feux arrière :

- Projecteur principal halogène
- Phare principal full LED*
- Projecteur principal halogène avec projecteurs de jour à LED*
- Feux arrière à ampoules
- Feu arrière à LED*

Système de projecteurs full LED*

Les projecteurs full LED réalisent tous les fonctions lumineuses (feux de jour, de position, clignotants, feux de croisement et feux de route) avec des diodes électroluminescentes (LED) comme source de lumière.

Les projecteurs full LED ont été conçus pour durer toute la vie du véhicule et les sources de lumière ne peuvent pas être remplacées. En cas de défaut du projecteur, rendez-vous chez un partenaire SEAT pour le remplacer.

⚠ AVERTISSEMENT

- Soyez particulièrement prudent lorsque vous effectuez des travaux dans le compartiment moteur : risque de brûlures !
- Les ampoules sont sous pression et peuvent éclater lors du remplacement – risque de blessures !
- Lors du remplacement des ampoules, veillez à ne pas vous blesser avec les composants tranchants qui se trouvent dans le boîtier de projecteur.

ⓘ ATTENTION

- Retirez la clé de contact avant d'effectuer des travaux sur l'équipement électrique. Risque de court-circuit !
- Éteignez l'éclairage/les feux de stationnement avant de remplacer une ampoule.

🌸 Conseil antipollution

Renseignez-vous dans un magasin spécialisé au sujet de l'élimination des ampoules défectueuses.

📄 Nota

- Lorsque les conditions météorologiques sont défavorables (froid, humidité), il peut arriver que les phares avant, les feux antibrouillard, les feux arrière et les clignotants soient temporairement embués. Cela n'a aucune influence sur la longévité du dispositif d'éclairage. Après l'allumage des feux, la buée se trouvant sur l'optique du faisceau lumineux disparaît très rapidement. En revanche il se peut qu'à l'intérieur les bords restent embués.
- Assurez-vous que tous les dispositifs d'éclairage de votre véhicule (l'éclairage extérieur en particulier) fonctionnent correctement. Ceci ne favorise pas seulement votre sécurité, mais également celle des autres conducteurs.
- Procurez-vous une ampoule de rechange de même type avant de procéder au remplacement.
- Ne saisissez pas l'ampoule à main nue. Utilisez un chiffon en tissu ou en papier. Les restes laissés par les empreintes digitales s'évaporeront avec la chaleur de l'ampoule à incandescence allumée, seraient projetés sur la surface du miroir et finiraient par endommager le réflecteur.

- En fonction du niveau d'équipement du véhicule, une partie ou l'ensemble de l'éclairage intérieur et/ou extérieur peut employer des LED. Les diodes LED possèdent une durée de vie estimée supérieure à celle du véhicule. En cas de dysfonctionnement d'un feu à LED, rendez-vous chez un partenaire SEAT pour le remplacer.

Projecteur principal halogène

Emplacement des ampoules

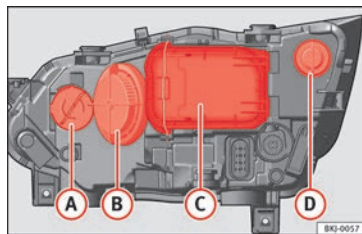

Fig. 109 Projecteur principal halogène

- Ⓐ Feux clignotants
- Ⓑ Feux de route
- Ⓒ Feux de croisement
- Ⓓ Feux DRL/de position (feu de circulation de jour)

Feux de route

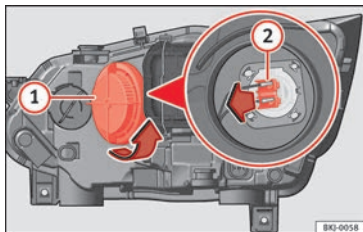

Fig. 110 Dans le compartiment moteur : ampoule des feux de route.

- Ouvrez le capot-moteur.
- Tournez le couvercle **1** vers la gauche et retirez-le **» fig. 110**.
- Retirez le connecteur **2** de l'ampoule en le tirant vers l'extérieur.
- Retirez l'ampoule en tirant dessus et placez la nouvelle.
- Placez le connecteur **2** de l'ampoule.
- Placez le couvercle **1** en le faisant tourner vers la droite.
- Vérifiez si l'ampoule neuve s'allume.

Feu de croisement

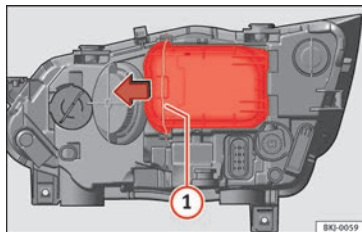

Fig. 111 Dans le compartiment moteur : retirer le cache.

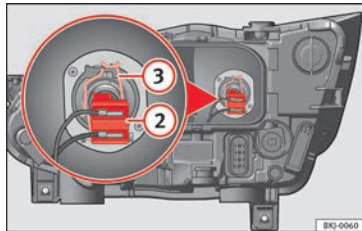

Fig. 112 Dans le compartiment moteur : ampoule des feux de croisement.

- Ouvrez le capot-moteur.

- Déplacez le tirant **» fig. 111 1** dans le sens de la flèche puis retirez le cache.
- Retirez le connecteur **» fig. 112 2** de l'ampoule.
- Décrochez le ressort entrebâilleur **» fig. 112 3** en le pressant vers l'intérieur et vers la droite.
- Retirez l'ampoule et posez la nouvelle ampoule de sorte que la partie saillante de fixation de la coupelle se trouve dans la rainure du réflecteur.
- Placez le connecteur.
- Placez le cache et fermez le tirant. Assurez-vous que pendant l'opération le support est bien fixé dans le couvercle du boîtier.
- Vérifiez si l'ampoule neuve s'allume.

Feu clignotant et feu DRL/de position (feu de circulation de jour)¹⁾

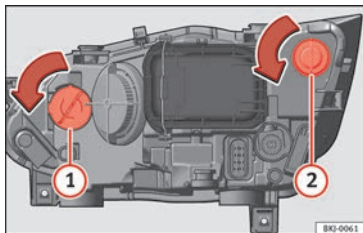

Fig. 113 Dans le compartiment moteur : ampoule du clignotant ① et ampoule du feu DRL (feu de circulation de jour) ②.

- Ouvrez le capot-moteur.
- Tournez le porte-ampoule » fig. 113 ① ou ② vers la gauche puis tirez.
- Retirez l'ampoule en appuyant sur le support d'ampoules et en le tournant simultanément vers la gauche.
- Procédez à l'envers pour la reposer.

¹⁾ Sur les feux DRL à LED, cette source lumineuse ne peut pas être remplacée. Elle a été conçue pour durer toute la vie du véhicule. En cas de panne, rendez-vous chez un partenaire SEAT pour le remplacer.

Remplacer les ampoules du phare antibrouillard

Ampoule du phare antibrouillard

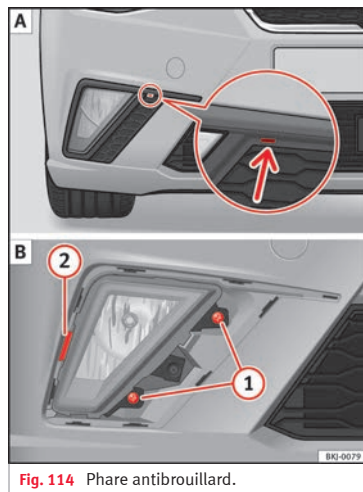

Fig. 114 Phare antibrouillard.

Réalisez les opérations dans l'ordre indiqué :

1. Soulevez l'encoche » fig. 114 A (flèche) à l'aide d'un tournevis. Déclipsez ensuite les clips situés autour de la grille en effectuant un léger mouvement de levier.
2. Retirez les deux vis ① B et faites lever sur le clip ② pour retirer le phare antibrouillard.
3. Retirez le connecteur de l'ampoule.
4. Tournez le porte-ampoule vers la gauche puis tirez.
5. Retirez l'ampoule en appuyant dessus et en la tournant simultanément vers la gauche.
6. En veillant à bien positionner les guides de fixation, remplacez l'ampoule en appuyant dessus puis en la faisant tourner vers la droite.
7. Procédez dans l'ordre inverse pour monter le phare.
8. Vérifiez si l'ampoule s'allume.

Remplacer les ampoules arrière

Vue d'ensemble des feux arrière

Feu à ampoules

	Gauche	Droit
Feu stop	2 x P21WLL	2 x P21WLL
Feux de position		
Feux antibrouillard	W21W	–
Feux de recul	–	W16W
Feux clignotants	PY 21W NA LL	PY 21W NA LL

Feu à LED

	Gauche	Droit
Feu stop	LED	LED
Feux de position	LED	LED
Feux antibrouillard	LED	–
Feux de recul	–	W16W
Feux clignotants	PY 21W NA LL	PY 21W NA LL

Les tableaux correspondent à un véhicule circulant à droite. Selon les pays, la position des feux peut varier.

Remplacement des ampoules

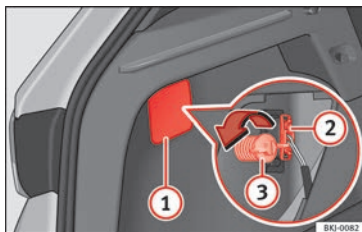

Fig. 115 Coffre à bagages : accès à la vis de fixation du feu arrière.

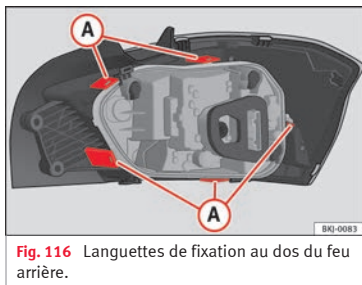

Fig. 116 Languettes de fixation au dos du feu arrière.

Réalisez les opérations dans l'ordre indiqué :

1. Déterminez l'ampoule défectueuse.
2. Ouvrez le hayon.

3. Enlevez le cache à l'aide du tournevis à tête plate au niveau de l'évidement » fig. 115 ①.
4. Retirez le connecteur ② de l'ampoule.
5. Dévissez à la main ou à l'aide d'un tournevis la vis de fixation du feu ③.
6. Retirez le feu de la carrosserie en le tirant soigneusement vers vous puis en le plaçant sur une surface propre et lisse.
7. Déposez la porte-ampoule en déverrouillant les languettes de fixation » fig. 116 A.
8. Remplacez l'ampoule défectueuse.
9. Procédez dans le sens contraire pour son montage et faites attention lors de la pose de la douille d'ampoule. Les languettes de fixation doivent s'encaster de manière audible.

⚠ ATTENTION

Procédez avec précaution lors de la dépose du feu arrière pour ne pas endommager les pièces ou la carrosserie.

i Nota

- Posez l'optique de projecteur sur un chiffon doux pour éviter qu'il soit rayé.
- Sur le feu à LED, seule l'ampoule de clignotant et de recul peut être changée.

Éclairage de la plaque d'immatriculation

- Introduisez un tournevis par sa partie plate dans la fente prévue à cet effet et retirez le phare.
- Retirez le porte-ampoule en le tournant jusqu'à ce qu'il se libère.
- Faites remplacer l'ampoule.
- Montez le porte-ampoule en le tournant jusqu'à ce qu'il s'encastre.
- Placez le feu dans l'orifice correspondant et appuyez jusqu'à entendre un « clic ».

Feu stop supplémentaire

Étant donné la difficulté posée par le remplacement de cette ampoule, celui-ci devra être réalisé dans un Service Technique.

Remplacement des ampoules intérieures

Éclairage intérieur et lampes de lecture avant

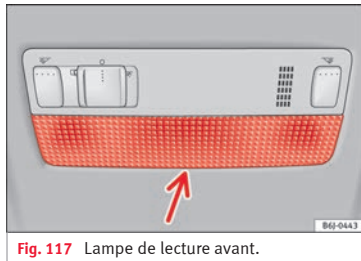

Fig. 117 Lampe de lecture avant.

Retrait du verre

- Introduisez la partie plate d'un tournevis fin entre la carcasse et le verre »» fig. 117.
- Retirez le verre très soigneusement, en faisant levier pour éviter de l'endommager.

Remplacement des ampoules

- Retirez les ampoules en les tirant vers l'extérieur.
- Pour extraire l'ampoule centrale, serrez-la et appuyez vers un côté.

Montage

- Suivez la procédure dans l'ordre inverse en pressant légèrement sur la zone extérieure de la lampe.
- Placez d'abord le verre avec les petites agrafes de fixation sur le cadre du contacteur. Pressez ensuite sur la partie avant jusqu'à ce que les deux agrafes s'emboîtent dans le support.

Nota

Il n'est pas possible de remplacer les sources lumineuses des éclairages du plafonnier à LED. Si la lumière ne fonctionne pas, rendez-vous chez un Réparateur agréé SEAT.

Éclairage du coffre à bagages*



Fig. 118 Éclairage du coffre à bagages.

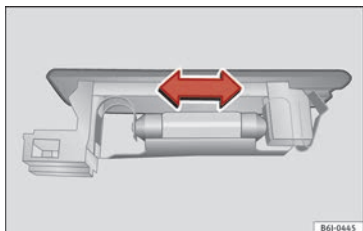

Fig. 119 Éclairage du coffre à bagages.

- Retirez la tulipe en faisant pression sur le rebord de la partie intérieure de celle-ci (flèche) à l'aide d'un tournevis plat
» **fig. 118.**
- Appuyez sur l'ampoule latéralement et retirez-la du logement » **fig. 119.**

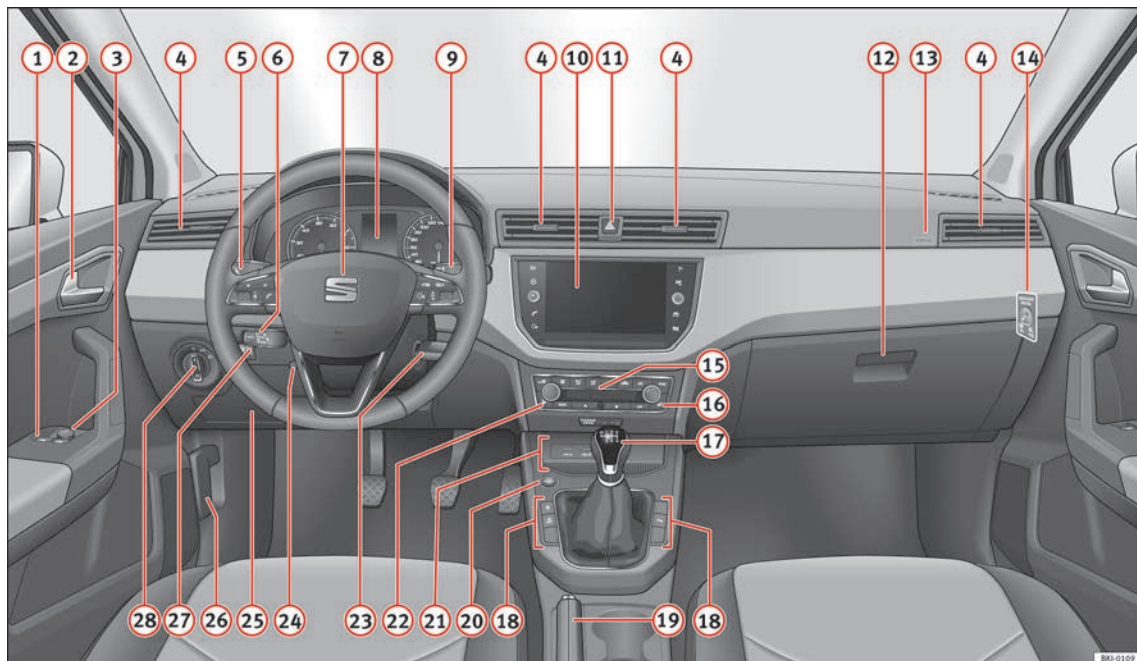

Fig. 120 Planche de bord.

BMJ-0109

Commande

Poste de conduite

Vue d'ensemble

①	Commandes pour les lève-glace électriques*	143	– Cadrans	119	– Bouton Start-Stop	211
②	Poignée intérieure de la porte		– Témoins d'alerte et de contrôle ..	46	– SEAT Drive Profile	236
③	Commande pour le réglage des rétroviseurs extérieurs électriques* ..	156	⑨ Levier pour :		– Système d'aide au stationnement	240
④	Diffuseur d'air		– Essuie-glace/lave-glace	155	– Contrôle de pression des pneus*	291
⑤	Levier pour :		– Essuie-glace arrière*	155	⑩ Frein à main	187
	– Clignotants/feux de route	150	– Utilisation de l'indicateur multifonction*	36	⑪ Bouton de démarrage (système de fermeture et démarrage sans clé Keyless Access)	184
	– Régulateur de vitesse*	214	⑫ Système d'infodivertissement		⑫ En fonction de l'équipement :	184
⑥	En fonction de l'équipement :		⑬ Feux de détresse	152	– Lecteur CD* et/ou carte SD* » brochure Autoradio	161
	– Levier de régulateur de vitesse ..	214	⑭ En fonction de l'équipement, boîte à gants avec :	161	– Entrée USB/AUX-IN	130
⑦	Volant avec klaxon et		⑮ Airbag du passager avant*	21	– Connectivity Box/Wireless Charger*	130
	– Airbag du conducteur	87	⑯ Interrupteur de désactivation de l'airbag du passager avant*	92	⑰ Commande du siège chauffant du conducteur*	159
	– Commandes de l'ordinateur de bord	36	⑰ Commandes :		⑱ Contact-démarrreur (véhicules non équipés de Keyless Access)	180
	– Touches de commande de l'autoradio, du téléphone, de la navigation et du système à commande vocale » brochure Autoradio		– Chauffage et ventilation	173	⑳ Levier pour la régulation de la colonne de direction*	20
	– Palettes Tiptronic (boîte automatique)	200	– Climatiseur*	175	㉑ Emplacement des fusibles	106
			– Climatronic*	177	㉒ Levier de déverrouillage du capot-moteur	276
⑧	Tableau de bord et témoins lumineux :		⑲ Commande du siège chauffant du passager*	159	㉓ Réglage de la portée des feux*	153
			⑳ Levier de vitesses		㉔ Commande des feux	148 »
			– Mécanique	197		
			– Boîte de vitesses automatique ..	197		
			㉕ En fonction de l'équipement, touches pour :			
			– Verrouillage central*	136		

i Nota

- Quelques-uns des équipements mentionnés ici ne s'apparentent qu'à certaines versions de modèles ou sont des options.
- Une notice d'utilisation de l'autoradio, du lecteur CD, de la prise AUX-In ou du système de navigation est fournie séparément pour les véhicules équipés à l'usine de l'un ou de la totalité de ces équipements.
- Sur les véhicules avec volant à droite*, la disposition des commandes diffère légèrement de la disposition présentée dans » page 117. Toutefois, les symboles des commandes sont les mêmes.

Instruments et témoins

Cadrams

Tableau de bord général

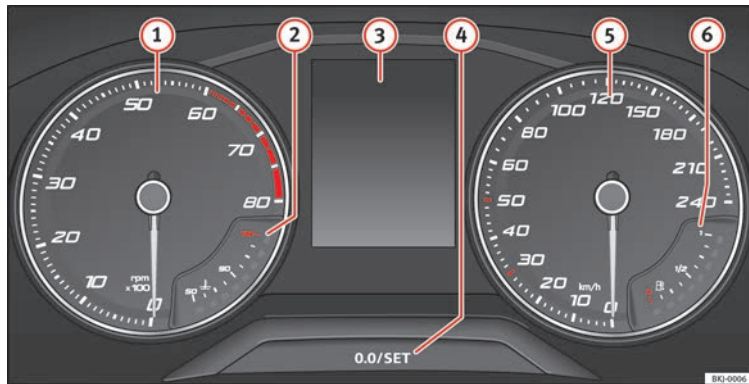



Fig. 121 Combiné d'instruments à l'avant.

La disposition des instruments dépend de la version du modèle et du moteur.

- ① **Compte-tours** (du moteur en marche, en centaines de tours par minute) » page 120.

Le principe de la zone rouge du compte-tours indique le régime maximum d'un rapport quelconque après le rodage et lorsque le moteur est chaud. Il est recom-

mandé d'engager la vitesse immédiatement supérieure, de placer le levier sélecteur en position **D** ou de lever le pied de l'accélérateur avant que l'aiguille n'atteigne cette zone » ①.

- ② **Témoin de température de refroidissement de l'huile moteur** » page 122.
- ③ **Indications à l'écran** »  page 40, » page 120.

- ④ **Bouton de réglage et d'affichage** » page 122.
- ⑤ **Tachymètre.**
- ⑥ **Indicateur du niveau de carburant** » page 123.

»

⚠ AVERTISSEMENT

Toute distraction peut donner lieu à un accident, avec le risque de blessures que cela suppose.

- Ne touchez pas les commandes du combiné d'instruments pendant la conduite.

ⓘ ATTENTION

- Évitez les régimes élevés, les accélérations à plein gaz et les fortes sollicitations sur moteur froid.

Compte-tours

Le compte-tours indique le nombre de tours du moteur par minute » **fig. 121 ①**.

Le compte-tours vous offre, en plus de l'indication des vitesses, la possibilité d'utiliser le moteur de votre véhicule à un régime-moteur approprié.

Le début de la zone rouge du compte-tours représente, pour chaque vitesse, le régime maximal autorisé du moteur rodé et à sa température normale de fonctionnement. Avant d'atteindre cette plage, vous devriez passer à une vitesse supérieure sur les véhicules équipés de boîte manuelle ou, dans le cas des véhicules équipés de boîte automatique, vous devriez placer le levier sélecteur sur « D » ou lever le pied de l'accélérateur.

Il est particulièrement recommandé d'éviter les régimes élevés et de se laisser guider selon les recommandations de l'indicateur du rapport le plus économique. Pour plus d'informations, consultez » **fig. 41**, Indicateur du rapport le plus économique.

ⓘ ATTENTION

L'aiguille du compte-tours **①** » **fig. 121** ne doit rester que peu de temps dans la zone rouge : risque d'endommagement du moteur.

🌿 Conseil antipollution

Une montée en vitesse précoce vous permet d'économiser du carburant, de réduire les émissions et d'atténuer les bruits de fonctionnement du moteur.

Indications à l'écran

Lors de la mise du contact d'allumage, l'écran du tableau de bord » **fig. 121 ③** affiche diverses informations en fonction de l'équipement du véhicule :

- Capot-moteur, hayon et portes ouvertes » **fig. 40**.
- Textes d'avertissement et d'informations.
- Kilométrage.
- Heure.
- Indications de navigation.

- Température extérieure.
- Boussole.
- Position du levier sélecteur » **page 197**.
- Rapport recommandé (boîte de vitesses manuelle) » **fig. 41**.
- Indicateur multifonction (MFA) et menus avec différentes options de réglage » **fig. 36**.
- Indicateur de maintenance » **fig. 43**.
- Deuxième indicateur de vitesse » **fig. 36**.
- Alerte de dépassement de vitesse » **fig. 42**.
- Indicateur de l'état du système Start-Stop » **page 211**.
- Lettres-repères du moteur (MKB).

Kilométrage

Le *compteur kilométrique total* enregistre la distance totale parcourue par le véhicule.

Le *totaliseur partiel (trip)* indique le nombre de kilomètres parcourus depuis sa dernière remise à zéro. Le dernier chiffre indique les hectomètres ou les dixièmes de mile.

- Appuyez brièvement sur le bouton » **fig. 121 ④** pour remettre le compteur kilométrique journalier à 0.
- Maintenez enfoncé le bouton **④** pendant environ 3 secondes pour afficher la valeur précédente.

Heure

- Pour régler l'heure, maintenez enfoncé le bouton **» fig. 121 4** pendant plus de 3 secondes afin de sélectionner l'indicateur des heures ou des minutes.
- Pour procéder au réglage, appuyez sur le bouton **4**. Pour que les nombres défilent rapidement, maintenez la touche appuyée.
- Appuyez de nouveau sur le bouton **4** pour mettre fin au réglage de l'heure.

Le réglage de l'heure peut également s'effectuer via la touche **CAR** et le bouton de fonction **RÉGLAGES** du système Easy Connect **» page 125**.

Boussole

Lorsque le contact d'allumage est mis et que le système de navigation est allumé, l'écran du combiné d'instruments affiche le point cardinal correspondant à la direction du véhicule.

Position du levier sélecteur

La position du levier sélecteur choisie est indiquée sur le côté du levier sélecteur et sur l'écran du combiné d'instruments. En positions **D** et **S**, ainsi qu'avec le tiptronic, l'écran affiche également le rapport correspondant.

Rapport recommandé (boîte mécanique)

Durant la conduite, l'écran du combiné d'instruments affiche le rapport recommandé pour économiser du carburant **» page 41**.

Deuxième indicateur de vitesse (m.p.h. ou km/h)

En plus de l'indication du tachymètre, vous pouvez afficher durant la conduite la vitesse dans une autre unité de mesure (en milles ou en km/heure).

Cette option ne peut pas être désactivée sur les modèles destinés aux pays dans lesquels il est obligatoire de toujours visualiser la deuxième vitesse.

Les réglages du deuxième indicateur de vitesse peuvent s'effectuer sur le système Easy Connect via la touche **CAR** et le bouton de fonction **RÉGLAGES** **» page 125**.

Alerte de vitesse

Si vous dépassez la vitesse réglée, un avertissement s'affichera sur l'écran du combiné d'instruments. Celui-ci peut être utile si vous utilisez des pneus d'hiver non conçus pour la vitesse maximale du véhicule **» page 42**.

Les réglages de l'alerte de dépassement de vitesse peuvent s'effectuer sur le système Easy Connect via la touche **CAR** et le bouton de fonction **RÉGLAGES** **» page 125**.

Indicateur de fonctionnement du Start-Stop

L'écran du combiné d'instruments affiche des informations mises à jour concernant l'état **» page 211**.

Lettres-repères du moteur (MKB)

Maintenez enfoncé le bouton **» fig. 121 4** pendant plus de 15 secondes pour afficher les lettres-repères du moteur (MKB) du véhicule. Pour cela, le contact d'allumage doit être mis et le moteur coupé.

⚠ AVERTISSEMENT

Lisez et tenez compte des avertissements de sécurité **»** **⚠** au chapitre Symboles d'alerte à la page 124.

⚠ AVERTISSEMENT

Même si la température extérieure se trouve au-dessus du point de gel, certaines portions de routes ou certains ponts peuvent être gelés.

- À une température extérieure au dessus de +4°C (+39°F), et même si le symbole du « flocon de neige » n'est pas affiché, il peut y avoir des plaques de verglas sur la chaussée.
- Ne vous fiez pas à l'indicateur de température extérieure !

i Nota

- Il existe plusieurs tableaux de bord, c'est pourquoi leurs versions et leurs indications peuvent varier. Sur des écrans sans messages d'avertissement ou d'information, les défauts sont exclusivement indiqués par des témoins.
- En fonction de l'équipement, quelques réglages et indications peuvent également être configurés dans le système Easy Connect.
- Lorsque plusieurs avertissements sont activés, les symboles s'afficheront successivement pendant quelques secondes, et resteront allumés jusqu'à ce que la panne soit résolue.

Compteur kilométrique



Fig. 122 Combiné d'instruments : compteur kilométrique et touche de remise à zéro.

La distance parcourue est indiquée en kilomètres « km » ou en miles « mi ». Il est possible de changer les unités de mesure (kilomètres « km »/milles « mi ») sur l'autoradio/Easy Connect*. Pour plus d'informations, reportez-vous à la notice d'utilisation de l'Easy Connect*.

Compteur kilométrique total/Compteur kilométrique journalier

Le compteur kilométrique total affiche la distance totale parcourue par le véhicule.

Le compteur kilométrique journalier indique la distance parcourue depuis la dernière remise à zéro. Il vous permet de mesurer les petits trajets. Le dernier chiffre indique les hectomètres ou 1/10 de mile.

Le compteur kilométrique journalier peut se remettre à zéro en appuyant sur la touche **[0.0/SET]** »» fig. 122.

Message d'erreur

S'il y a un défaut sur le combiné d'instruments, les lettres **DEF** s'afficheront dans la zone d'affichage du compteur kilométrique journalier. Dans la mesure du possible, faites réparer le défaut immédiatement.

Indicateur de température du liquide de refroidissement

Pour les véhicules sans indicateur de température du liquide de refroidissement, un témoin de contrôle **[⬇]** apparaît lorsque la température est élevée »» page 280. Tenez compte des indications »» ①.

L'indicateur de température du liquide de refroidissement **[②]** »» fig. 121 ne fonctionne que lorsque le contact d'allumage est mis. Pour éviter d'endommager le moteur, veuillez tenir compte des remarques suivantes, relatives aux plages de température.

Zone froide

Si les segments lumineux s'allument exclusivement en bas de la graduation, le moteur n'a pas encore atteint sa température de fonctionnement. Évitez les régimes élevés, les accélérations à plein gaz et les fortes sollicitations sur moteur froid.

Zone normale

En conduite normale, le moteur atteint sa température de fonctionnement lorsque les

diodes lumineuses s'allument jusqu'à la zone centrale. Il est possible que les diodes lumineuses continuent à s'allumer et atteignent la zone supérieure lorsque les températures extérieures sont élevées et que le moteur est très sollicité. Cela est sans importance tant que le témoin  ne s'allume pas sur l'écran du combiné d'instruments.

Gamme de chauffage

Lorsque toutes les diodes lumineuses s'allument dans la zone supérieure d'affichage et que le témoin  s'affiche sur l'écran du combiné d'instruments, la température du liquide de refroidissement est excessive » page 280.

ⓘ ATTENTION

• Pour garantir une longue durée de vie du moteur, il est recommandé d'éviter les régimes élevés, les accélérations à plein gaz et les fortes sollicitations sur moteur froid pendant les 15 premières minutes environ, tant que le moteur est froid. La phase de chauffage du moteur dépend également de la température extérieure. Dans ce cas, laissez-vous guider par la température de l'huile moteur* »  page 41.



• Le montage de projecteurs additionnels et autres pièces rapportées devant la prise d'air frais affaiblit l'effet refroidissant du liquide de refroidissement. Vous risquez donc de provoquer une surchauffe du moteur si vous le

sollicitez fortement lorsque la température extérieure est élevée.

• Le spoiler avant assure également une bonne répartition de l'air de refroidissement pendant la marche du véhicule. Si le becquet est endommagé, l'effet de refroidissement diminue et il existe alors un risque important de surchauffe du moteur ! Faites appel à un spécialiste en mesure de vous dépanner.

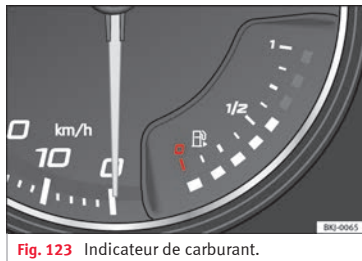
Niveau de carburant



L'indicateur  » fig. 121 fonctionne uniquement lorsque le contact d'allumage est mis. Lorsque l'indicateur atteint le repère de réserve la diode lumineuse inférieure s'allume en rouge et le témoin  apparaît » page 119. Lorsque le niveau de carburant est très faible, la diode lumineuse inférieure clignote en rouge.

L'autonomie du niveau de carburant s'affiche sur l'écran du combiné d'instruments  » fig. 121.

Si vous souhaitez connaître la capacité du réservoir de carburant de votre véhicule, vous pouvez la consulter dans la section »  page 57.

ⓘ ATTENTION

Ne roulez jamais jusqu'à l'épuisement complet du carburant. En effet, une alimentation irrégulière en carburant peut se traduire par des ratés d'allumage. Du carburant non brûlé risque alors de parvenir dans le système d'échappement – risque de surchauffe et d'endommagement du catalyseur !

Témoins d'alerte et de contrôle

Symboles d'alerte

Lisez attentivement les informations complémentaires »  page 46

Il existe des symboles d'alerte rouges (priorité 1) et des symboles d'alerte jaunes (priorité 2).

Messages d'avertissement de priorité 1 (rouges)



En présence de l'un de ces dysfonctionnements, le symbole correspondant clignote ou »

s'allume et **trois signaux sonores d'avertissement successifs** retentissent. Ces symboles signalent un **danger**. Arrêtez-vous et coupez le moteur. Contrôlez la fonction défaillante et faites éliminer le dysfonctionnement. Il peut être éventuellement nécessaire de faire appel à un spécialiste.

En présence de plusieurs dysfonctionnements de priorité 1, les symboles correspondants sont affichés successivement pendant environ 2 secondes chacun et clignotent jusqu'à ce que le défaut soit éliminé.

Tant qu'est affiché un message d'avertissement de priorité 1, aucun menu n'apparaît sur l'afficheur.

Exemples de messages d'avertissement de priorité 1 (rouges)

- Symbole du système de freinage  accompagné du message d'avertissement **STOP LIQUIDE DE FREINS NOTICE D'UTILISATION** ou **STOP DÉFAUT DES FREINS NOTICE D'UTILISATION**.
- Symbole du liquide de refroidissement  accompagné du message d'avertissement **STOP VÉRIFIER LIQUIDE DE REFROIDISSEMENT NOTICE D'UTILISATION**.
- Symbole de pression d'huile moteur  accompagné du message d'avertissement **STOP PRESSION D'HUILE ARRÊTEZ MOTEUR MANUEL D'UTILISATION**.

Messages d'avertissement de priorité 2 (jaunes)

En présence de l'un de ces dysfonctionnements, le symbole correspondant clignote ou s'allume et **un signal sonore d'avertissement** retentit. Vérifiez la fonction correspondante dès que possible, même si le véhicule peut fonctionner sans risque.

En présence de plusieurs messages d'avertissement de priorité 2, les symboles correspondants sont affichés successivement pendant environ 2 secondes chacun. Après un temps d'attente, le message d'information disparaît et le symbole est affiché pour mémoire en bordure de l'afficheur.

Les messages d'avertissement de **priorité 2** ne sont affichés qu'en cas d'absence de message d'avertissement de **priorité 1**.

Exemples de messages d'avertissement de priorité 2 (jaunes) :*

- Témoin du carburant accompagné du message d'information **FAITES LE PLEIN SVP**.

AVERTISSEMENT

Si vous ne prenez pas en compte les témoins d'avertissement ni les messages, le véhicule pourrait s'arrêter au milieu de la circulation ou des accidents et des blessures graves pourraient se produire.

- **Il ne faut jamais ignorer les témoins d'avertissement ni les messages de texte.**
- **Arrêtez le véhicule de manière sûre dès que possible.**
- **Garez le véhicule à l'écart de la circulation et en évitant qu'il ne se trouve au-dessus de matériaux facilement inflammables qui pourraient entrer en contact avec le système d'échappement (par exemple : herbe sèche, carburant).**
- **Un véhicule défectueux représente un risque élevé d'accident pour soi-même et pour les autres utilisateurs de la route. Si nécessaire, allumez les feux de détresse et placez le triangle de signalisation pour attirer l'attention des autres conducteurs.**
- **Avant d'ouvrir le capot, éteignez le moteur et laissez-le refroidir suffisamment.**
- **Sur tous les véhicules, le compartiment moteur est une zone dangereuse qui peut provoquer des lésions graves »» page 274.**

ATTENTION





Si vous ignorez les témoins d'alerte allumés et les messages de texte, votre véhicule peut tomber en panne.

Introduction au système Easy Connect*

Réglages du système (CAR)*

Menu CAR

Lisez attentivement les informations complémentaires »»  page 34

En fonction de la version, pour sélectionner les menus de réglages, appuyez sur le bouton Easy Connect  et le bouton de fonction , **OU** appuyez sur le bouton  puis sur .

Le nombre réel de menus disponibles et l'appellation des différentes options de ces menus dépendent de l'électronique et de l'équipement du véhicule.

Si vous appuyez sur la touche de menu, vous activez toujours le dernier menu activé.

Lorsque la case du bouton de fonction est cochée , la fonction est activée.

Si vous appuyez sur la touche de menu , vous activez toujours le dernier menu activé.

Les modifications effectuées dans les menus de réglages s'enregistrent automatiquement une fois ces menus fermés.

Boutons de fonction dans le menu Réglages du véhicule	Page
Système ESC	»» page 190
Pneus	»» page 291
Aide à la conduite	»» tabl. à la page 35
Stationnement et manœuvres	»» page 240
Éclairage	»» tabl. à la page 35
Rétroviseurs et essuie-glace	»» tabl. à la page 35
Ouverture et fermeture	»» tabl. à la page 35
Écran multifonction	»» tabl. à la page 35
Heure et date	»» tabl. à la page 35
Unités	»» tabl. à la page 35
Service	»» page 120
Réglages usine	»» tabl. à la page 35

AVERTISSEMENT

Toute distraction peut donner lieu à un accident, avec le risque de blessures que cela suppose. L'utilisation du système Easy Connect peut détourner votre attention de la circulation.

Communication et multimédia

Commandes au volant*

Généralités

Le volant comprend des modules multifonction depuis lesquels il est possible de contrôler des fonctions d'audio, de téléphonie, de radionavigation du véhicule sans qu'il ne soit nécessaire de dévier l'attention de la conduite.

Il existe deux versions de modules multifonction :

- **Version audio + téléphone sans commande vocale (MID)** : pour la commande depuis le volant des fonctions d'audio disponibles (autoradio, CD audio, CD MP3, iPod^{®1)}, USB¹⁾, SD¹⁾) et du système Bluetooth.
- **Version audio + téléphone avec commande vocale (HIGH)** : pour la commande depuis le volant des fonctions d'audio disponibles (autoradio, CD audio, CD MP3, iPod^{®1)}, USB¹⁾, SD¹⁾) et du système Bluetooth.

¹⁾ En fonction de l'équipement du véhicule.

Utilisation du système audio + téléphone sans commande vocale (MID)

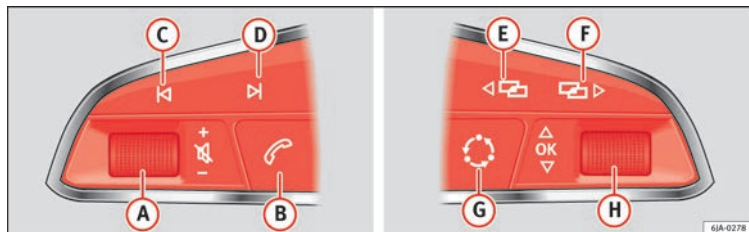

Fig. 124 Commandes au volant.

Touche	Radio	Médias (sauf AUX)	AUX	Téléphone	Navigation*
A	<i>Tourner</i> : Augmenter ou diminuer le volume <i>Appuyer sur</i> : Silence	<i>Tourner</i> : Augmenter ou diminuer le volume <i>Appuyer sur</i> : Silence	<i>Tourner</i> : Augmenter ou diminuer le volume <i>Appuyer sur</i> : Silence	<i>Tourner</i> : Augmenter ou diminuer le volume <i>Appuyer sur</i> : Silence	<i>Tourner</i> : Augmenter ou diminuer le volume <i>Appuyer sur</i> : Silence
B	<i>Pression brève</i> : accès au menu téléphone sur le combiné d'instruments ^{a)} .	<i>Pression brève</i> : accès au menu téléphone sur le combiné d'instruments ^{a)} .	<i>Pression brève</i> : accès au menu téléphone sur le combiné d'instruments ^{a)} .	<i>Pression brève</i> : répondre à un appel entrant/terminer l'appel en cours/acès à la liste d'appels. <i>Pression longue</i> : refuser un appel entrant/rappel. ^{a)} .	<i>Pression brève</i> : accès au menu téléphone sur le combiné d'instruments ^{a)} .
C	Recherche de la station précédente	<i>Pression brève</i> : passer à la plage précédente <i>Pression longue</i> : retour rapide	Sans fonction	Sans fonction	Sans fonction
D	Recherche de la station suivante	<i>Pression brève</i> : passer à la plage suivante <i>Pression longue</i> : avance rapide	Sans fonction	Sans fonction	Sans fonction
E, F	Changement de menu sur le combiné d'instruments ^{a)}	Changement de menu sur le combiné d'instruments ^{a)}	Changement de menu sur le combiné d'instruments ^{a)}	Changement de menu sur le combiné d'instruments ^{a)}	Changement de menu sur le combiné d'instruments ^{a)}



Commande

Touche	Radio	Médias (sauf AUX)	AUX	Téléphone	Navigation*
G	MID : changement de source	MID : changement de source	MID : changement de source	MID : changement de source	MID : changement de source
H	<i>Tourner</i> : Présélection suivante/précédente ^{b)} <i>Appuyer sur</i> : Modifie le MFA	<i>Tourner</i> : Titre suivant/précédent ^{b)} <i>Appuyer sur</i> : Modifie le MFA	<i>Tourner</i> : Sans fonction <i>Appuyer sur</i> : Modifie le MFA	<i>Tourner</i> : Accès à la liste d'appels/sélection de l'action sur l'appel entrant ou en cours (décrocher/raccrocher/ignorer/mettre en attente/mettre en silence/passer en mode privé). <i>Appuyer</i> : Confirmer l'action sélectionnée en tournant.	<i>Tourner</i> : Changement de menu ou de mémoire du combiné d'instruments <i>Appuyer sur</i> : Intervient sur le tableau de bord

a) En fonction de l'équipement du véhicule.

b) Uniquement si le combiné d'instruments est en mode Audio.

Utilisation du système audio + téléphone avec commande vocale (HIGH)

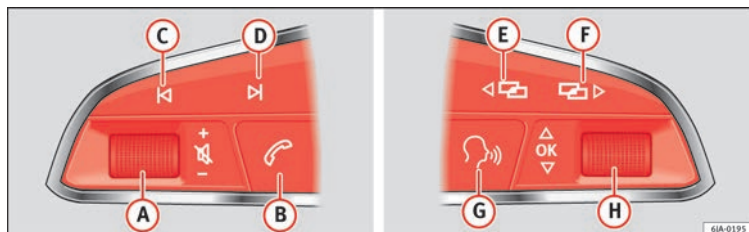

Fig. 125 Commandes au volant.

Touche	Radio	Médias (sauf AUX)	AUX	Téléphone ^{a)}	Navigation ^{a)}
A	<i>Tourner</i> : Augmenter ou diminuer le volume <i>Appuyer sur</i> : Silence	<i>Tourner</i> : Augmenter ou diminuer le volume <i>Appuyer sur</i> : Silence	<i>Tourner</i> : Augmenter ou diminuer le volume <i>Appuyer sur</i> : Silence	<i>Tourner</i> : Augmenter ou diminuer le volume <i>Appuyer sur</i> : Silence	<i>Tourner</i> : Augmenter ou diminuer le volume <i>Appuyer sur</i> : Silence

Communication et multimédia

Touche	Radio	Médias (sauf AUX)	AUX	Téléphone ^{a)}	Navigation ^{a)}
B	<i>Pression brève</i> : accès au menu téléphone sur le combiné d'instruments ^{a)} . <i>Pression longue</i> : rappel ^{a)}	<i>Pression brève</i> : accès au menu téléphone sur le combiné d'instruments ^{a)} . <i>Pression longue</i> : rappel ^{a)}	<i>Pression brève</i> : accès au menu téléphone sur le combiné d'instruments ^{a)} . <i>Pression longue</i> : rappel ^{a)}	<i>Pression brève</i> : Répondre à un appel entrant/terminer l'appel en cours/accès à la liste d'appels. <i>Pression longue</i> : Refuser l'appel entrant/rappel	<i>Pression brève</i> : accès au menu téléphone sur le combiné d'instruments ^{a)} . <i>Pression longue</i> : rappel ^{a)}
C	Recherche de la station précédente	<i>Pression brève</i> : passer à la plage précédente <i>Pression longue</i> : retour rapide	Sans fonction	Sans fonction ^{b)}	Fonction autoradio/média (sauf AUX)
D	Recherche de la station suivante	<i>Pression brève</i> : passer à la plage suivante <i>Pression longue</i> : avance rapide	Sans fonction	Sans fonction ^{b)}	Fonction autoradio/média (sauf AUX)
E, F	Changement de menu sur le tableau de bord	Changement de menu sur le tableau de bord	Changement de menu sur le tableau de bord	Changement de menu sur le tableau de bord	Changement de menu sur le tableau de bord
G	Activer/désactiver le contrôle à commande vocale ^{a)}	Activer/désactiver le contrôle à commande vocale ^{a)}	Activer/désactiver le contrôle à commande vocale ^{a)}	Sans fonction ^{b)}	Activer/désactiver le contrôle à commande vocale
H	<i>Tourner</i> : Présélection suivante/précédente ^{c)} <i>Appuyer sur</i> : Modifie le MFA ou confirme l'option menu du combiné d'instruments en fonction de l'option menu	<i>Tourner</i> : Titre suivant/précédent ^{c)} <i>Appuyer sur</i> : Modifie le MFA ou confirme l'option menu du combiné d'instruments en fonction de l'option menu	<i>Tourner</i> : Modifie le menu en cours d'affichage du combiné d'instruments <i>Appuyer sur</i> : Modifie le MFA ou confirme l'option menu du combiné d'instruments en fonction de l'option menu	<i>Tourner</i> : Accès à la liste d'appels/sélection de l'action sur l'appel entrant ou en cours (déchrocher/raccrocher/ignorer/mettre en attente/mettre en silence/passer en mode privé). <i>Appuyer</i> : Confirmer l'action sélectionnée en tournant	<i>Tourner</i> : Modifie le menu en cours d'affichage du combiné d'instruments <i>Appuyer sur</i> : Modifie le MFA ou confirme l'option menu du combiné d'instruments en fonction de l'option menu

^{a)} En fonction de l'équipement du véhicule.

^{b)} Si un appel est en cours, sinon fonction radio/média (sauf AUX).

^{c)} Uniquement si le combiné d'instruments est en mode Audio.

Multimédia

Entrée USB/AUX-IN



Fig. 126 Console centrale : entrée USB/AUX-IN.

En fonction de l'équipement et du pays, le véhicule dispose parfois de différents types de connexion USB/AUX-IN.

L'entrée USB/AUX-IN se trouve à proximité de la boîte à gants de la console centrale avant »» **fig. 126**.

La description de la gestion se trouve dans les notices d'utilisation respectives du système audio ou du système de navigation.

Connectivity Box*/Wireless Charger*



Fig. 127 Vidéo associée



Fig. 128 Console centrale : Connectivity Box

En fonction de l'équipement et du pays, le véhicule dispose parfois d'une ou des deux options suivantes : *Connectivity Box* ou *Wireless Charger*.

La Connectivity Box permet de charger sans fil un dispositif mobile équipé de la technologie Qi¹⁾, de réduire les radiations du véhicule et de disposer d'une meilleure réception.

Le Wireless Charger assure uniquement le chargement sans fil des appareils mobiles disposant de la technologie Qi.

La Connectivity Box et/ou le Wireless Charger se trouvent à proximité de la boîte à gants de la console centrale avant »» **fig. 128**.

La description de la gestion se trouve dans les notices d'utilisation respectives du système audio ou du système de navigation.

i Nota

Pour fonctionner correctement, votre dispositif mobile doit être compatible avec la norme d'interface de chargement sans fil par induction Qi.

¹⁾ La technologie Qi vous permet de charger votre téléphone mobile sans fil.

Ouverture et fermeture

Clés

Jeu de clés



Fig. 129 Jeu de clés.

En fonction de la version de votre véhicule, le jeu de clés peut comprendre :

- une clé à radiocommande » fig. 129 **A**
- une clé sans commande **B**,
- un porte-clés en plastique* **C**.

ou

- deux clés à radiocommande **B**
- un porte-clés en plastique* **C**.

Doubles de clés

Si vous avez besoin d'un double de clé, adressez-vous à un partenaire SEAT en vous

munissant du numéro de châssis du véhicule.

⚠ AVERTISSEMENT

- Tout usage non conforme des clés du véhicule peut entraîner des blessures graves.
- Ne laissez jamais d'enfants ou de personnes dépendant de l'aide d'autrui dans le véhicule car ils ne pourraient pas en sortir ni se débrouiller tous seuls en cas d'urgence.
- Toute utilisation indue de la clé du véhicule par un tiers peut entraîner le lancement du moteur ou déclencher des équipements électriques (lève-glaces électriques, par exemple) – risque d'accident ! Les portes du véhicule peuvent avoir été verrouillées avec la clé à radiocommande, ce qui complique l'accès des secours en cas d'urgence.
- Ne laissez jamais une clé du véhicule à bord. Votre véhicule risquerait d'être endommagé par des tiers, voire même volé. C'est pourquoi vous devez toujours vous munir de la clé lorsque vous quittez le véhicule.
- Ne retirez jamais la clé du contact-démarrateur tant que le véhicule n'est pas arrêté. Le dispositif de blocage de la direction pourrait s'enclencher subitement et vous faire perdre le contrôle du véhicule.

⚠ ATTENTION

Des composants électroniques se trouvent dans la clé avec radiocommande. Évitez qu'ils n'entrent en contact avec de l'eau ou qu'ils ne reçoivent des coups.

Radiocommande*

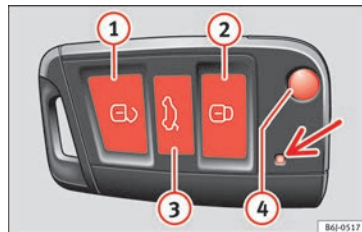

Fig. 130 Affectation des touches de la clé à radiocommande



Fig. 131 Clé du véhicule avec bouton d'alarme.

Avec la radiocommande, vous pouvez verrouiller et déverrouiller votre véhicule à distance. »

La touche ④ » fig. 130 de la radiocommande permet de débloquent le panneton de la clé.

Déverrouillage du véhicule ① » fig. 130 ①.

Verrouillage du véhicule ② » fig. 130 ②.

Déverrouillage du hayon arrière. Appuyez sur la touche ③ » fig. 130 ③ jusqu'à ce que tous les clignotants du véhicule s'allument brièvement. Après avoir appuyé sur le bouton de déverrouillage ③, vous disposez de 2 minutes pour ouvrir le hayon. Une fois ce temps écoulé, il se verrouillera de nouveau.

D'autre part, le témoin de la pile de la clé » fig. 130 (flèche) clignotera.

L'émetteur alimenté par piles est logé dans la clé à radiocommande. Le récepteur se trouve dans l'habitacle. Le périmètre d'action maximal dépend de différents facteurs. La portée de la radiocommande diminue au fur et à mesure que la puissance des piles s'affaiblit.

Bouton d'alarme*

Appuyez sur le bouton d'alarme uniquement en cas d'urgence » fig. 131 ⑤ ! Après avoir appuyé sur le bouton d'alarme, l'avertisseur sonore retentira dans le véhicule et les clignotants s'allumeront brièvement. L'alarme se désactivera en rappuyant sur le bouton d'alarme.

⚠ AVERTISSEMENT

Lisez et tenez compte des avertissements correspondants » ⚠ au chapitre Jeu de clés à la page 131.

📄 Nota

- La radiocommande fonctionne uniquement lorsque vous vous trouvez dans le périmètre d'action.
- Si vous ne parvenez pas à ouvrir ou à fermer le véhicule à l'aide de la radiocommande, vous devez procéder à une nouvelle synchronisation de la clé à radiocommande. Pour cela, adressez-vous à un Service Technique.

Remplacer la pile

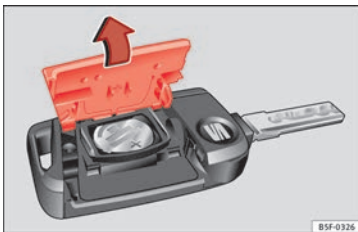

Fig. 132 Clé du véhicule : ouvrez le cache du logement des piles.

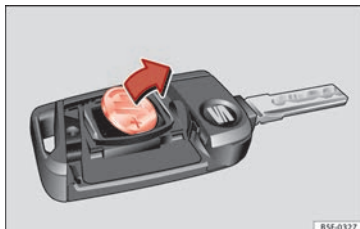

Fig. 133 Clé du véhicule : retirez la pile.

SEAT vous recommande de faire remplacer la pile par un atelier spécialisé.

La pile se trouve à l'arrière de la clé du véhicule, sous un couvercle.

Remplacement de la pile

- Dégagez le panneton de la clé du véhicule » page 131.
- Retirez le couvercle de la partie arrière de la clé du véhicule » fig. 132 dans le sens de la flèche » ⚠.
- Retirez la pile du compartiment à l'aide d'un objet fin approprié » fig. 133.
- Placez la pile neuve comme indiqué » fig. 133 et appuyez-la contre le logement des piles dans le sens contraire de la flèche » ⚠.
- Placez le couvercle comme indiqué » fig. 132, et appuyez-le sur le boîtier de la

clé du véhicule dans le sens contraire de la flèche jusqu'à ce qu'il s'encastre.

① ATTENTION

- Si vous ne changez pas la pile correctement, vous pouvez endommager la clé du véhicule.
- L'utilisation de piles inadéquates peut endommager la clé du véhicule. Pour cela, remplacez toujours la pile usée par une autre de taille, tension et spécifications identiques.
- Lors de la pose de la pile, vérifiez que la polarité est correcte.

🌿 Conseil antipollution

Débarrassez-vous des piles dans le respect de l'environnement.

Synchronisation de la clé à radiocommande

Si il n'est pas possible de déverrouiller ou de verrouiller le véhicule avec la clé à radiocommande, il faudra la resynchroniser.

Avec le véhicule ouvert :

- Appuyez sur la touche  ② » » fig. 130 de la radiocommande.
- Fermez ensuite le véhicule avec le panneau de la clé, **vous disposez d'une minute.**

Avec le véhicule fermé :

- Appuyez sur la touche  ① » » fig. 130 de la radiocommande.
- Fermez ensuite le véhicule avec le panneau de la clé, **vous disposez d'une minute.**

Si vous actionnez de manière répétée la touche  en dehors du périmètre d'action de la radiocommande, il peut arriver qu'il ne soit plus possible d'ouvrir ou de fermer le véhicule à l'aide de la radiocommande. Il faut alors procéder à une nouvelle synchronisation de la clé à radiocommande.

Vous pouvez vous procurer des clés à radiocommande supplémentaires auprès d'un Service Technique et elles doivent être synchronisées dans le même établissement.

Cinq clés à radiocommande peuvent être utilisées au maximum.

Verrouillage centralisé

Description

Lisez attentivement les informations complémentaires » »  page 15.

Le verrouillage centralisé permet de verrouiller et de déverrouiller de manière centralisée toutes les portes et le hayon.

Vous pouvez commander le verrouillage centralisé à l'aide des systèmes de fermeture suivants :

- **la clé**, en l'introduisant dans la serrure de la porte du conducteur et en la tournant dans le sens de l'ouverture. En fonction de la version du véhicule, toutes les portes seront déverrouillées ou seule la porte du conducteur sera. Lorsque le véhicule est fermé avec la clé, toutes les portes sont verrouillées.
- **la touche de verrouillage centralisé intérieure** » » page 136.
- **la radiocommande**, par l'intermédiaire des touches intégrées sur la clé, » » page 131.

Vous disposez de plusieurs fonctions qui permettent d'améliorer les conditions de sécurité du véhicule :

- Système de sécurité « Safe* »
- Système de déverrouillage sélectif*
- Système de verrouillage automatique en cas d'ouverture involontaire
- Système de verrouillage automatique, en fonction de la vitesse, et de déverrouillage automatique*
- Système de déverrouillage de sécurité

Déverrouillage du véhicule*

- Appuyez sur la touche  » » fig. 130 de la radiocommande pour déverrouiller toutes les portes ainsi que le hayon. » »

Verrouillage du véhicule*

- Appuyez sur la touche  » » fig. 130 de la radiocommande pour verrouiller toutes les portes et le hayon ou tournez la clé dans le sens de verrouillage.

AVERTISSEMENT

- Lors de la fermeture de l'extérieur, le manque de visibilité et l'inattention peuvent provoquer des contusions, en particulier chez les enfants.
- Ne laissez jamais d'enfants sans surveillance à l'intérieur du véhicule quand celui-ci est verrouillé car en cas de problème, il serait beaucoup plus difficile d'apporter de l'aide extérieure.
- Le verrouillage des portes empêche une intrusion indésirable de l'extérieur, par exemple à l'arrêt aux feux de circulation.

Nota

Afin de protéger le véhicule contre le vol, seule la porte du côté du conducteur dispose d'une serrure.

Dispositif de sécurité « Safe »*

Il s'agit d'un dispositif de sécurité antivol qui consiste en un double verrouillage des fermetures de portes et la désactivation du coffre à bagages pour rendre plus difficile le fait de les forcer.

Activation

Le système « Safe » s'active lorsque le véhicule est fermé avec la clé ou la radiocommande.

Pour l'activer avec la clé, tournez une fois la clé dans la serrure de porte dans le sens de fermeture.

Pour l'activer avec la radiocommande, appuyez une fois sur la touche de verrouillage  de la radiocommande.

Avec ce système activé, il n'est pas possible d'ouvrir les portes normalement de l'intérieur ou de l'extérieur. Le hayon ne peut pas s'ouvrir. La touche de verrouillage centralisé ne fonctionne pas.

Lorsque vous coupez le contact, l'activation du système de sécurité « Safe » est indiquée sur l'écran du tableau de bord.

Désactivation

Avec la clé, tournez deux fois de suite la clé dans la serrure de porte dans le sens de fermeture.

Avec la radiocommande, appuyez deux fois de suite, dans un intervalle de 5 secondes, sur la touche de verrouillage  de la radiocommande.

Lors de la désactivation du système « Safe », le capteur volumétrique de l'alarme est également désactivé.

Lorsque le système « Safe » est désactivé, il sera possible d'ouvrir les portes de l'intérieur, mais pas de l'extérieur.

Voir « Système de déverrouillage sélectif* »

État du système « Safe »

Il existe sur la porte du conducteur un témoin lumineux visible de l'extérieur du véhicule à travers la glace et qui indique l'état dans lequel se trouve le système « Safe ».

Lorsque le système « Safe » est activé, le témoin lumineux clignote. Ce témoin clignote dans tous les véhicules, qu'il y ait ou non une alarme, jusqu'à ce que le véhicule soit déverrouillé.

Rappel :

Système Safe activé avec ou sans alarme : clignotement continu du témoin lumineux.

Système Safe désactivé sans alarme : le témoin reste éteint.

Système Safe désactivé avec alarme : le témoin reste éteint.

AVERTISSEMENT

Si le système de sécurité « Safe » est activé, personne ne devra rester dans le véhicule car les portes ne pourront pas être ouvertes de l'intérieur, et l'aide de l'extérieur est rendue plus difficile. Il y a danger de mort. En situation d'urgence, les personnes enfermées ne pourraient plus sortir du véhicule.

Système de déverrouillage sélectif*

Ce système permet de déverrouiller seulement la porte du conducteur ou l'ensemble du véhicule.

Déverrouillage de la porte du conducteur

Il est effectué par un déverrouillage simple (une seule fois). Il peut être réalisé avec la clé ou la radiocommande.

Avec la clé, tournez-la une fois dans la serrure de la porte dans le sens de déverrouillage. Le système « Safe » de la porte du conducteur sera désactivé et celle-ci sera déverrouillée. Pour les véhicules équipés d'une alarme, voir le paragraphe Alarme Antivol » page 140.

Avec la radiocommande, appuyez une fois sur la touche de déverrouillage  de la radiocommande. Le système « Safe » est désactivé sur l'ensemble du véhicule, seule la porte du conducteur est déverrouillée pour en permettre l'ouverture, l'alarme est déconnectée et le témoin lumineux s'éteint.

Déverrouillage de toutes les portes et du coffre à bagages

Pour que toutes les portes et le coffre à bagages puissent s'ouvrir, il faut appuyer deux fois de suite sur la touche de déverrouillage  de la radiocommande.

La double pression doit être effectuée en moins de 5 secondes, ce qui désactive le système « Safe » sur l'ensemble du véhicule, déverrouille toutes les portes et débloque le coffre à bagages. Le témoin lumineux s'éteint et l'alarme se déconnecte sur tous les véhicules qui en sont équipés.

Déverrouillage du coffre à bagages

Reportez-vous au chapitre »  page 16.

Système de verrouillage automatique en cas d'ouverture involontaire

Il s'agit d'un système de sécurité antivol qui permet d'éviter que le véhicule ne reste ouvert par inadvertance.

Si le véhicule est déverrouillé et que ni les portes, ni le hayon arrière n'ont été ouverts après 30 secondes, il sera automatiquement reverrouillé.

Système de verrouillage automatique, en fonction de la vitesse, et de déverrouillage automatique*

Il s'agit d'un système de sécurité qui empêche l'accès de l'extérieur lorsque le véhicule est en circulation (lors de l'arrêt à un feu, par ex.).

Verrouillage

Les portières se bloquent automatiquement quand la vitesse de 15 km/h (9 mph) est dépassée. Le hayon se bloque automatiquement quand la vitesse de 6 km/h (4 mph) est dépassée.

Si le véhicule s'arrête et que l'une des portes ou le hayon est ouvert, en redémarrant et en dépassant la vitesse indiquée, la porte ou le hayon se verrouilleront à nouveau.

Déverrouillage

En retirant la clé de contact, le véhicule reviendra à l'état dans lequel il était avant le verrouillage automatique.

Chaque porte peut être verrouillée et déverrouillée de l'intérieur (pour que l'un des passagers descende par ex.). Pour cela, il suffit d'actionner la commande d'ouverture intérieure de la porte.

AVERTISSEMENT

Les poignées intérieures ne doivent pas être actionnées lorsque le véhicule est en marche : cela entraînerait l'ouverture de la porte.

Nota

En cas de déclenchement des airbags au cours d'un accident, l'ensemble des portes du véhicule, excepté le coffre à bagages, se déverrouillent. Il est possible de verrouiller le »

véhicule de l'intérieur avec le verrouillage centralisé après avoir coupé, puis remis le contact d'allumage.

Touche de verrouillage centralisé*



Fig. 134 Touche de verrouillage centralisé.

Lisez attentivement les informations complémentaires » page 15

La touche de verrouillage centralisé permet de verrouiller et de déverrouiller le véhicule de l'intérieur.

La touche de verrouillage centralisé fonctionne également avec le contact d'allumage coupé, sauf lorsque le système de sécurité « Safe » est activé.

Lorsque votre véhicule est verrouillé à l'aide de la touche de verrouillage centralisé, il faut tenir compte des points suivants :

- Il n'est pas possible d'ouvrir les portes et le hayon de l'extérieur (par mesure de sécurité, par exemple à l'arrêt aux feux de circulation).
- Si la porte du conducteur est ouverte, elle ne sera pas verrouillée. Cela empêche le verrouillage accidentel de l'extérieur.
- Vous pouvez déverrouiller et ouvrir les portes individuellement de l'intérieur. Pour ce faire, tirez *une fois* sur la poignée intérieure de la porte.

⚠ AVERTISSEMENT

- Un véhicule verrouillé peut devenir un piège pour les enfants et les personnes dépendant de l'aide d'autrui.
- L'actionnement répété du verrouillage centralisé annule le fonctionnement de la touche de verrouillage centralisé pendant quelques secondes, et celui-ci ne pourra être déverrouillé que s'il a été verrouillé auparavant. Après quelques secondes, le verrouillage centralisé est de nouveau opérationnel.
- La touche de verrouillage centralisé n'est pas opérationnel lorsque le véhicule est fermé de l'extérieur (avec la radiocommande ou la clé).

📘 Nota

- Véhicule fermé, touche
- Véhicule ouvert, touche

Vidéos associées Keyless Access



BKI-0097

Fig. 135 Confort



BKI-0098

Fig. 136 Technologie

Verrouillage et déverrouillage du véhicule avec Keyless Access*

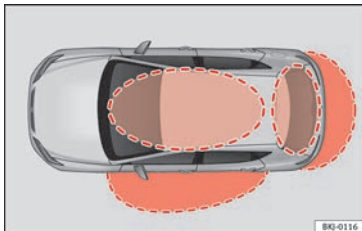

Fig. 137 Système de fermeture et de démarrage sans clé Keyless Access : Zones de proximité.

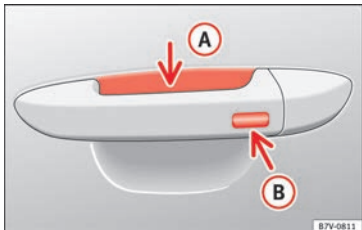

Fig. 138 Système de fermeture et de démarrage sans clé Keyless Access : surface sensible (A) de déverrouillage vers l'intérieur de la poignée de porte, et surface sensible (B) de verrouillage vers l'extérieur de la poignée de porte.

En fonction de l'équipement, le véhicule peut disposer du système Keyless Access.

Keyless Access est un système de fermeture et de démarrage sans clé qui permet de déverrouiller ou de verrouiller le véhicule sans utiliser activement sa clé. Pour ce faire, il suffit d'approcher l'une des clés du véhicule d'une zone de détection correspondant à la tentative d'accès au véhicule » fig. 137 puis de toucher l'une des surfaces sensibles des poignées de porte » fig. 138 » ❶.

Le déverrouillage et le verrouillage du véhicule peuvent uniquement être effectués via la porte du conducteur. Lors de cette opération, la clé de la radiocommande ne doit pas se trouver à une distance supérieure à environ 1,5 m de la poignée de porte.

C'est sans importance que la clé avec radiocommande se trouve dans la poche de votre veste ou dans votre attaché-case.

Vous ne pouvez plus, pendant un instant, ouvrir à nouveau la porte, immédiatement après le processus de fermeture. Vous pouvez ainsi vous assurer que les portes sont correctement verrouillées.

Si vous le souhaitez, vous pouvez déverrouiller *uniquement* la porte du conducteur, celles du côté où se produit le déverrouillage ou bien tout le véhicule. Les réglages nécessaires peuvent être effectués sur les véhicules équipés du système d'information du conducteur » fig. 34.

Informations générales

Si une clé valide se trouve dans une zone de proximité » fig. 137, le système de fermeture et de démarrage sans clé Keyless Access accordera à cette clé les droits d'accès dès que vous toucherez l'une des surfaces sensibles de la poignée de porte du conducteur. Voici les différentes fonctions disponibles sans avoir à utiliser activement la clé du véhicule :

- **Keyless-Entry** : déverrouillage du véhicule via la poignée de la porte du conducteur, le *softtouch* ou la poignée située dans le coffre à bagages
- **Keyless-Exit** : verrouillage du véhicule au moyen du capteur de la poignée de la porte du conducteur.
- **Press & Drive** : mise en marche du moteur sans clé à l'aide du bouton de démarrage » page 184.

Le verrouillage centralisé et le système de fermeture fonctionnent comme le système de verrouillage et déverrouillage *courant*. Seules les commandes changent.

Le déverrouillage et le verrouillage du véhicule sont confirmés respectivement par le clignotement *double* et *simple* des clignotants.

Si le véhicule est verrouillé puis que toutes ses portes ainsi que le hayon du coffre à bagages sont refermés, la dernière clé utilisée étant restée à l'intérieur du véhicule et aucun n'étant à l'extérieur, le véhicule ne se »

verrouillera **pas immédiatement**. Tous les cli-
gnotants du véhicule clignoteront *quatre*
fois. Si vous n'ouvrez ni porte ni hayon du
coffre à bagages, le véhicule se reverrouillera
automatiquement au bout de quelques se-
condes.

Lorsque vous déverrouillez le véhicule et que
vous n'ouvrez ni porte ni hayon du coffre à
bagages, le véhicule se reverrouille automati-
quement au bout de quelques secondes.

Déverrouiller et ouvrir les portes (Keyless-Entry)

- Saisissez la poignée de porte conducteur. Lorsque vous touchez la surface sensible **» fig. 138** **A** (flèche) de la poignée de porte, le véhicule se déverrouille.
- Ouvrez la porte.

Sur les véhicules équipés d'une ouverture sé-
lective ou via la configuration du système
d'infodivertissement, vous pouvez déver-
rouiller toutes les portes en saisissant deux
fois la poignée de porte.

Sur les véhicules non équipés du système de sécurité « Safe » : fermer et verrouiller les portes (Keyless-Exit)

- Coupez le contact d'allumage.
- Fermez la porte du conducteur.
- Appuyez *une fois* sur la surface sensible de verrouillage **B** (flèche) de la poignée de por-

te du conducteur. La porte correspondante
devra être fermée.

Sur les véhicules équipés du Système de sécurité « Safe » : fermer et verrouiller les portes (Keyless-Exit)

- Coupez le contact d'allumage.
- Fermez la porte du conducteur.
- Appuyez *une fois* sur la surface sensible **B** (flèche) de la poignée de la porte du conducteur. Le véhicule se verrouille avec le dispositif de sécurité Safe « Safe » **» page 134**. La porte correspondante devra être fermée.
- Appuyez *deux fois* sur la surface sensible **B** (flèche) de la poignée de la porte du conducteur pour verrouiller le véhicule non équipé du Système de sécurité « Safe » **» page 134**.

Déverrouillage et verrouillage du hayon du coffre à bagages

Lorsque le véhicule est verrouillé, le hayon
du coffre à bagages se déverrouille automati-
quement lorsqu'il est ouvert si une clé valide
du véhicule se trouve dans la zone de proxi-
mité **» fig. 137**.

Ouvrez ou fermez le hayon du coffre à бага-
ges *normalement*.

Une fois fermé, le hayon du coffre à bagages
se verrouillera automatiquement. Si le véhi-
cule n'est pas entièrement déverrouillé, le

hayon du coffre à bagages ne sera **pas** ver-
rouillé automatiquement une fois refermé.

Qu'advient-il lors du verrouillage du véhicule à l'aide d'une seconde clé

Si une clé du véhicule se trouve à l'intérieur
de ce dernier et qu'il est verrouillé depuis
l'extérieur à l'aide d'une seconde clé, la clé
qui se trouve à l'intérieur du véhicule ne pour-
ra plus démarrer le moteur **» page 180**. Pour
activer le démarrage du moteur, vous devez
appuyer sur la touche **Ⓜ** de la clé qui se trou-
ve à l'intérieur du véhicule.

Désactivation automatique des capteurs

Si le véhicule n'est ni verrouillé ni déverrouil-
lé pendant une longue période, les capteurs
de proximité des portes seront automatique-
ment désactivés.

Si lorsque le véhicule est verrouillé, l'une des
surfaces sensibles des poignées de porte est
activée à de nombreuses reprises au cours
d'une courte période (par exemple par les
branches d'un arbuste), tous les capteurs de
proximité sont désactivés pendant un mo-
ment.

Les capteurs seront réactivés :

- Au bout d'un certain temps.
- **OU** : si vous déverrouillez le véhicule avec la touche **Ⓜ** de la clé.

- **OU** : si le hayon du coffre à bagages est ouvert.
- **OU** : si vous déverrouillez le véhicule manuellement avec la clé.

Fonction de désactivation temporaire de Keyless Access

Si vous désirez désactiver temporairement Keyless Access, vous devez réaliser une série d'actions. Il est d'abord nécessaire de verrouiller le véhicule avec sa clé. Vous disposez ensuite de 5 secondes pour procéder à une deuxième action de verrouillage via le capteur de la poignée de la porte.

Une fois le véhicule verrouillé à l'aide de la radiocommande, si vous mettez plus de 5 secondes à réaliser la deuxième action, il ne sera **pas** possible de désactiver Keyless Access.

Après avoir désactivé temporairement Keyless Access, le véhicule pourra être déverrouillé uniquement à l'aide de la clé. Suite au déverrouillage, la fonction Keyless Access sera réactivée.

Fonctions de confort

Pour **fermer à l'aide de la fonction confort** toutes les vitres électriques et le toit ouvrant, maintenez appuyé quelques secondes un doigt sur la surface sensible de verrouillage » **fig. 138** **(B)** (flèche) de la poignée de porte jusqu'à ce que les vitres et le toit se ferment.

L'**ouverture des portes** en touchant la surface sensible de la poignée de porte aura lieu en fonction des réglages activés dans le système Easy Connect à l'aide de la touche **(CAR)** et des boutons de fonction **(RÉGLAGES)** et **(Ouverture et fermeture)**.

ⓘ ATTENTION

Les surfaces sensibles des poignées de porte risquent d'être activées si elles reçoivent un jet d'eau ou de vapeur à haute pression si l'une de clés valides du véhicule se trouve dans la zone de proximité. Si au moins une glace à commande électrique est ouverte et que la surface sensible **(B)** (flèche) de la poignée est activée de manière permanente, toutes les glaces seront fermées.

ⓘ Nota

- Si la batterie du véhicule est en partie ou complètement déchargée, ou que la pile de la clé du véhicule est vide ou presque vide, il est possible que le véhicule ne puisse pas être verrouillé ou déverrouillé avec le système Keyless Access. Il est possible de déverrouiller ou de verrouiller manuellement le véhicule.
- Pour contrôler le verrouillage du véhicule, la fonction de déverrouillage reste désactivée pendant environ 2 secondes.
- Si l'afficheur du combiné d'instruments affiche le message Système Keyless défectueux, il est possible que le fonctionnement du système Keyless Access rencontre

des dysfonctionnements. Adressez-vous à un atelier spécialisé. SEAT recommande de vous rendre chez un partenaire SEAT.

- Selon la fonction configurée dans le système d'infodivertissement pour les rétroviseurs, les rétroviseurs extérieurs se déplieront et les feux d'orientation s'allumeront automatiquement lors du déverrouillage du véhicule via la surface sensible située sur la poignée de la porte du conducteur.
- Si aucune clé valide n'est présente dans le véhicule ou si le système ne la détecte pas, un avertissement s'affiche sur l'écran du combiné d'instruments. Cette situation peut avoir lieu si un autre signal radio interfère avec le signal de la clé (tel qu'un accessoire pour dispositif mobile) ou si la clé est couverte par un autre objet (par exemple une mallette en aluminium).
- Le fonctionnement des capteurs des poignées de porte peut être affecté si les capteurs sont très sales, par exemple s'ils présentent une couche de sel. Dans ce cas, lavez le véhicule.
- Si le véhicule est équipé d'une boîte automatique, il ne pourra être verrouillé que si le levier sélecteur est en position P.

Sécurité enfants

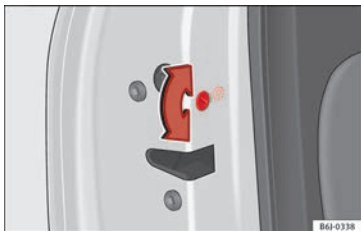

Fig. 139 Sécurité enfants de la porte gauche.

La sécurité enfants empêche l'ouverture des portes arrière de l'intérieur. Vous devez éviter que les mineurs n'ouvrent une porte par inadvertance lorsque le véhicule est en circulation.

Cette fonction est indépendante des systèmes électroniques d'ouverture et de verrouillage du véhicule. Elle affecte exclusivement les portes arrière. Elle ne peut être activée et désactivée que de manière mécanique, comme décrit ci-après :

Activation de la sécurité enfants

- Déverrouillez le véhicule et ouvrez la porte sur laquelle vous désirez activer la sécurité.
- Lorsque la porte est ouverte, tournez la rainure avec la clé du véhicule dans le sens anti-horaire pour les portes de gauche

» fig. 139 et dans le sens horaire pour les portes de droite.

Désactivation de la sécurité enfants

- Déverrouillez le véhicule et ouvrez la porte sur laquelle vous désirez désactiver la sécurité.
- Lorsque la porte est ouverte, tournez la rainure avec la clé du véhicule dans le sens anti-horaire pour les portes de droite et dans le sens horaire pour les portes de gauche » fig. 139.

Lorsque la sécurité enfants est activée, la porte ne peut être ouverte que de l'extérieur. La sécurité enfants s'active et se désactive en introduisant la clé dans la rainure, lorsque la porte est ouverte, comme décrit précédemment.

Alarme antivol*

Description de l'alarme antivol*

L'alarme antivol a pour fonction de rendre plus difficiles les tentatives d'effraction et le vol du véhicule. C'est pourquoi l'alarme déclenche des signaux sonores et optiques en cas d'intrusion dans le véhicule.

L'alarme antivol est automatiquement activée lors du verrouillage du véhicule. Le systè-

me s'active alors immédiatement et le témoin situé sur la porte du conducteur et les clignotants se mettent à clignoter pour indiquer la mise en service de l'alarme et du système de sécurité de verrouillage (double verrouillage)

Si l'une des portes ou le capot sont ouverts au moment de la connexion de l'alarme, ceux-ci ne sont pas incorporés aux zones de protection du véhicule. Si par la suite, la porte ou le capot sont fermés, ils sont automatiquement incorporés aux zones de protection du véhicule, ce qui est confirmé par un avertissement optique des clignotants.

- Les clignotants s'allumeront deux fois lors de l'ouverture et la désactivation de l'alarme.
- Les clignotants s'allumeront une fois lors de la fermeture et l'activation de l'alarme.

Quand l'alarme se déclenche-t-elle ?

Lorsque le véhicule verrouillé subit l'une de ces actions non autorisées :

- Ouverture mécanique du véhicule avec clé sans mettre le contact dans les 15 secondes suivantes (sur certains marchés, comme par exemple aux Pays-Bas, l'alarme se déclenche immédiatement).
- Ouverture d'une porte.
- Ouverture du capot-moteur.
- Ouverture du hayon arrière.

- Mise en marche avec une clé non valide.
- Mouvements dans l'habitacle (véhicules équipés d'un capteur volumétrique).
- Remorquage du véhicule¹⁾.
- Inclinaison du véhicule¹⁾.
- Mauvaise manipulation de l'alarme.
- Manipulation de la batterie.

L'alarme consiste en l'émission de signaux par l'avertisseur sonore et les clignotants durant 30 secondes environ. Ce cycle pourra se répéter jusqu'à 10 fois en fonction du pays.

Ouverture de toutes les portes en mode manuel

Sur les véhicules sans alarme, lors de l'ouverture manuelle de la porte du conducteur, toutes les portes s'ouvrent.

Comment désactiver l'alarme ?

Pour désactiver l'alarme antivol, tournez la clé dans le sens d'ouverture, ouvrez la porte et connectez l'allumage ou appuyez sur la touche d'ouverture  de la radiocommande.

Sur les véhicules incorporant le système d'alarme antivol, en entrant dans le véhicule avec la clé depuis la porte du conducteur, vous disposez de 15 secondes après l'ouver-

ture de la porte pour introduire la clé dans le barillet de démarrage et mettre le contact d'allumage.

Autrement, l'alarme se déclenche pendant 30 secondes et le démarrage n'est pas possible.

Nota

- **Après 28 jours, le témoin s'éteint pour ne pas épuiser la batterie si le véhicule reste garé pendant une longue période. Le système d'alarme reste activé.**
- **Si l'on essaye de pénétrer la zone de sécurité une fois l'alarme arrêtée, celle-ci se déclenche à nouveau.**
- **Le système d'alarme peut être activé et désactivé avec la radiocommande »» page 131.**
- **L'alarme antivol ne s'active pas si l'on verrouille le véhicule de l'intérieur à l'aide de la touche de verrouillage centralisé .**
- **Si la batterie du véhicule est à moitié ou complètement déchargée, l'alarme antivol ne fonctionnera pas correctement.**
- **Lorsque l'alarme est activée, la protection antivol du véhicule reste garantie, même si la batterie est débranchée ou défectueuse.**
- **Lorsqu'elle est activée, l'alarme retentira si l'une des bornes de la batterie est débranchée.**

Protection volumétrique et protection anti-soulèvement*

Fonction de surveillance ou de contrôle incorporée au système d'alarme antivol* qui détecte par des ultrasons l'accès non autorisé à l'intérieur du véhicule.

Activation

– Elle s'effectue automatiquement une fois l'alarme antivol déclenchée.

Désactivation

– Ouvrez le véhicule avec la clé, de façon mécanique ou en appuyant sur la touche  de la radiocommande. Si le véhicule est ouvert de façon mécanique, le temps écoulé entre l'ouverture de la porte et l'introduction de la clé dans le contact ne doit pas dépasser les 15 secondes ; dans le cas contraire, l'alarme se déclenche.

– Appuyer deux fois sur la touche  de la radiocommande. Le détecteur volumétrique et le capteur d'inclinaison se désactiveront. Le système d'alarme reste activé.

Le dispositif de protection volumétrique et la protection anti-soulèvement seront de nouveau activés au prochain verrouillage du véhicule.

¹⁾ Sur les véhicules équipés d'une protection anti-soulèvement

La protection volumétrique et la protection anti-soulèvement (capteur d'inclinaison) sont automatiquement activées en même temps que l'alarme antivol. Celle-ci ne s'activera que si toutes les portes et le hayon sont fermés.

Si vous souhaitez déconnecter la protection volumétrique et la protection anti-soulèvement, il faudra répéter l'opération chaque fois que le véhicule sera verrouillé, sinon elles se connecteront automatiquement.

Il est préférable que la protection volumétrique et la protection anti-soulèvement soient déconnectées si des animaux sont laissés à l'intérieur du véhicule verrouillé (sinon l'alarme se déclenchera à cause de leurs mouvements) ou lorsque, par exemple, le véhicule doit être transporté ou remorqué avec un bras suspendu.

Fausse alarmes

La surveillance de l'habitacle ne fonctionnera correctement que si le véhicule est entièrement fermé. Veuillez respecter les dispositions légales en la matière.

Une fausse alarme peut se produire dans les cas suivants :

- Fenêtres ouvertes (en partie ou complètement),
- Toit coulissant ouvert (en partie ou entièrement),

- Déplacement d'objets à l'intérieur du véhicule, tels que des bouts de papier, des désodorisants suspendus au rétroviseur, etc.

Nota

- **S'il y a un deuxième verrouillage alors que l'alarme était activée sans la fonction capteur volumétrique, ce deuxième verrouillage entraînera la connexion de l'alarme avec toutes ses fonctions, sauf celle du capteur volumétrique. Cette fonction sera activée à nouveau lors de la prochaine connexion de l'alarme, si elle n'est pas désactivée volontairement.**
- **Si l'alarme s'est déclenchée à cause du capteur volumétrique, le clignotement du témoin de la porte du conducteur vous l'indiquera en ouvrant celle-ci. Ce clignotement sera différent de celui correspondant à l'alarme activée.**
- **La vibration d'un téléphone mobile laissé à l'intérieur du véhicule, peut déclencher l'alarme de protection volumétrique, puisque les détecteurs réagissent aux mouvements et aux secousses qui se produisent à l'intérieur du véhicule.**
- **Si une porte quelconque ou le hayon sont ouverts, seule l'alarme se déclenchera. La protection volumétrique et la protection anti-soulèvement ne s'activeront qu'une fois toutes les portes fermées (y compris le hayon).**

Désactiver les systèmes de protection volumétrique et de protection anti-soulèvement*

Lorsque le véhicule est verrouillé, des mouvements dans l'habitacle (des animaux, par exemple) ou une modification de l'inclinaison du véhicule (due au transport, par exemple) déclenchent l'alarme. Pour éviter que l'alarme ne se déclenche, désactivez le dispositif de surveillance de l'habitacle et le dispositif anti-remorquage.

- Pour désactiver la protection volumétrique et la protection anti-soulèvement, coupez le contact d'allumage et dans le système d'infodivertissement, sélectionnez : bouton **CAR** > bouton de fonction **RÉGLAGES** > Ouverture et fermeture > Verrouillage centralisé > Désactivation de l'alarme.
- Lorsque le véhicule est verrouillé, la protection volumétrique et la protection anti-soulèvement sont désactivées jusqu'à la prochaine ouverture des portes.

Si vous désactivez le système de sécurité antivol (Safelock)* »» page 134, la protection volumétrique et la protection anti-soulèvement se désactivent automatiquement.

AVERTISSEMENT

Lisez et tenez compte des avertissements de sécurité »»  au chapitre Description à la page 134.

Hayon arrière

Ouverture et fermeture

Lisez attentivement les informations complémentaires » page 16

⚠ AVERTISSEMENT

- Un hayon mal fermé peut être dangereux.
- Il ne faut pas ouvrir le hayon arrière lorsque les phares antibrouillard ou les feux de recul sont allumés. Les feux peuvent être endommagés.
- Ne fermez pas le hayon en appuyant sur la lunette arrière avec la main. La glace pourrait voler en éclats et causer des blessures !
- Après avoir fermé le hayon, assurez-vous qu'il est bien verrouillé car sinon il pourrait s'ouvrir de manière inattendue lorsque le véhicule est en marche.
- Ne laissez pas des enfants jouer dans le véhicule ou à proximité du véhicule. Un véhicule fermé à clé peut, selon la saison, chauffer ou refroidir extrêmement et entraîner des blessures ou des maladies graves, voire la mort. Fermez et verrouillez toutes les portes ainsi que le hayon lorsque vous n'utilisez pas le véhicule.
- Ne fermez jamais le hayon sans faire attention ou de manière incontrôlée, car vous pourriez vous blesser grièvement vous-même ou blesser un tiers. Assurez-vous toujours

que personne ne se trouve dans la course du hayon.

- Ne roulez jamais avec le hayon arrière entrouvert ou grand ouvert car les gaz d'échappement pourraient pénétrer dans l'habitacle. Risque d'intoxication !
- Si vous n'ouvrez que le coffre à bagages, n'oubliez pas la clé à l'intérieur de celui-ci. Le véhicule ne pourra pas être ouvert si la clé reste à l'intérieur.

Lève-glaces électriques

Ouverture et fermeture électriques des glaces*

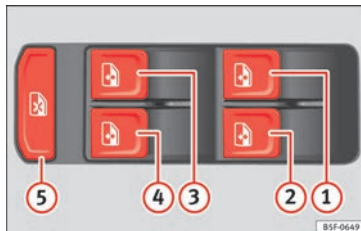

Fig. 140 Détail de la porte du conducteur : commandes pour les glaces avant et arrière (véhicules 5 portes avec lèves-glaces électriques avant et arrière).

Lisez attentivement les informations complémentaires » page 18

Les éléments de commande intégrés à la porte du conducteur permettent de commander les glaces avant et arrière. Les autres portes comportent des touches séparées pour la glace respective.

Lorsque vous gardez le véhicule ou que vous le laissez sans surveillance, fermez toujours complètement les glaces » ⚠.

Une fois le contact d'allumage coupé, vous pouvez encore utiliser les lève-glaces durant environ 10 minutes, tant que la clé de contact n'est pas retirée et que la porte du conducteur ou du passager n'est pas ouverte.

Commande de sécurité

La commande de sécurité (5) située sur la porte du conducteur vous permet de désactiver les touches de lève-glace sur les portes arrière.

Commande de sécurité non actionnée : les touches des portes arrière sont activées.

Commande de sécurité actionnée : les touches des portes arrière sont désactivées. Le symbole de la commande de sécurité s'allumera en jaune si les touches des portes arrière sont désactivées.

⚠ AVERTISSEMENT

Lisez et tenez compte des avertissements de sécurité » ⚠ au chapitre Jeu de clés à la page 131.

- Toute utilisation incorrecte des lève-glaces électriques peut entraîner des blessures.
- Ne fermez jamais les glaces sans faire attention ou de manière incontrôlée, car vous pourriez vous blesser gravement vous-même ou blesser un tiers. Vous devez donc vous assurer que personne ne se trouve dans la zone de fonctionnement des glaces.
- Si le contact d'allumage est mis, les équipements électriques peuvent être mis en marche et entraîner des blessures, comme par exemple, avec les lève-glaces électriques.
- Les portes du véhicule peuvent avoir été verrouillées avec la clé à radiocommande, ce qui complique l'accès des secours en cas d'urgence.
- C'est pourquoi vous devez toujours vous munir de la clé lorsque vous quittez le véhicule.
- Les lève-glaces sont désactivés lorsque le contact d'allumage est coupé et que l'une des portes avant est ouverte.
- Si nécessaire, désactivez les lève-glaces arrière avec la commande de sécurité. Assurez-vous ensuite qu'ils sont bien désactivés.

i Nota

Si la remontée d'une glace est difficile ou entravée par un obstacle, la glace se rabaisse immédiatement » page 144. Dans ce cas, vérifiez pourquoi la glace n'a pas pu remonter avant de tenter de la refermer.

Dispositif anti-pincement des glaces

Le dispositif anti-pincement réduit le risque de blessures lors de la fermeture des glaces électriques.

- Lors de la fermeture automatique d'une glace, si celle-ci remonte difficilement ou bute contre un obstacle, elle s'arrête à cet endroit et se rouvre immédiatement » ⚠.
- Recherchez alors pourquoi la fenêtre ne ferme pas avant de réessayer.
- Si vous réessayez dans les 10 secondes qui suivent et la glace remonte difficilement ou bute contre un obstacle, la fonction de remontée automatique ne fonctionnera plus pendant 10 secondes.
- Si la glace ne peut toujours pas se fermer en raison d'un coulisement difficile ou d'un obstacle, elle s'arrête à cet endroit.
- Si vous ne trouvez pas la cause empêchant la glace de se fermer, essayez de la remonter à nouveau en actionnant la touche dans les 10 secondes qui suivent. La glace se ferme

avec la force maximale. **Le dispositif anti-pincement est maintenant désactivé.**

Si vous attendez plus de 10 secondes, la glace s'abaisse de nouveau complètement lors de l'actionnement de la commande et la remontée automatique est de nouveau active.



⚠ AVERTISSEMENT

- Lorsque vous quittez votre véhicule, ne serait-ce que pour un instant, retirez toujours la clé de contact. Ne laissez jamais les enfants seuls dans le véhicule.
- Les lève-glace sont désactivés lorsque le contact d'allumage est coupé et que l'une des portes avant est ouverte.
- Ne fermez jamais les glaces sans faire attention ou de manière incontrôlée, car vous pourriez vous blesser gravement vous-même ou des tiers. Vous devez donc vous assurer que personne ne se trouve dans la zone de fonctionnement des glaces.
- Ne laissez jamais personne à bord lorsque vous verrouillez votre véhicule de l'extérieur, puisqu'en cas d'urgence, il n'est plus possible d'ouvrir les glaces.
- Le dispositif anti-pincement n'empêche pas la compression des doigts ou d'autres parties du corps contre le cadre de la fenêtre – risque de blessures !



Ouverture/Fermeture de confort

Avec la fonction d'ouverture/fermeture de confort, vous pouvez ouvrir/fermer facilement de l'extérieur toutes les glaces ainsi que le toit ouvrant coulissant/défecteur*.

Ouverture de confort

- Maintenez enfoncée la touche  de la clé à radiocommande jusqu'à ce que toutes les glaces et le toit ouvrant coulissant/défecteur* aient atteint la position souhaitée, ou alors
- Déverrouillez d'abord le véhicule avec la touche  de la clé à radiocommande et maintenez ensuite la clé dans la serrure de la porte du conducteur jusqu'à ce que toutes les glaces et le toit ouvrant coulissant/défecteur* aient atteint la position souhaitée.

Fermeture de confort

- Maintenez enfoncée la touche  de la clé à radiocommande jusqu'à ce que toutes les glaces et le toit ouvrant coulissant/défecteur* soient fermés » » , ou alors
- Maintenez la clé dans la serrure de la porte du conducteur en position fermée jusqu'à ce que toutes les glaces et le toit ouvrant coulissant/défecteur* soient fermés.

Réglage de l'ouverture de confort sur l'Easy Connect*

- Sélectionnez : bouton  > bouton de fonction RÉGLAGES > **Ouverture et fermeture** > Lève-glaces > **Ouverture confort** pour choisir parmi toutes les glaces (**Toutes**), uniquement celle du conducteur (**Conducteur**) ou aucune (**Désactivée**).

AVERTISSEMENT

- **Ne fermez jamais les glaces ni le toit ouvrant coulissant/défecteur* sans faire attention ou sans contrôle. Risque de blessures !**
- **Pour des raisons de sécurité, ne fermez et n'ouvrez les glaces de votre véhicule à l'aide de la clé à radiocommande que lorsque vous vous trouvez à environ 2 mètres du véhicule. Pendant que vous appuyez sur la touche de fermeture, observez toujours les glaces et le toit ouvrant coulissant/défecteur* pour éviter que quelqu'un ne se blesse. Le processus de fermeture s'interrompt immédiatement lorsque vous relâchez la touche.**

Remontée et abaissement automatiques*

Les fonctions de remontée et d'abaissement automatiques vous évitent de maintenir la touche enfoncée.

Les touches » » **fig. 140** , ,  et  disposent de deux positions pour l'ouverture

des glaces et de deux autres pour leur fermeture. Il est ainsi plus simple de contrôler les processus d'ouverture et de fermeture.

Remontée automatique

- Relevez brièvement la touche de lève-glace jusqu'au deuxième niveau. La glace se ferme entièrement.

Abaissement automatique

- Appuyez brièvement sur la touche de lève-glace jusqu'au deuxième niveau. La glace s'ouvre entièrement.

Rétablissement de la fonction remontée/abaissement automatiques

- Si la batterie a été déconnectée et reconnectée, la fonction abaissement/remontée automatique des glaces devient inopérante. La fonction peut être rétablie de la manière suivante :
- Remontez la glace jusqu'en butée en maintenant la commande de lève-glace relevée.
- Relâchez la commande puis relevez-la de nouveau pendant 1 seconde. Le système d'ouverture/de fermeture automatique est maintenant réactivé.

Lorsque vous enfoncez ou soulevez une touche jusqu'au premier niveau, la glace s'ouvre ou se ferme tant que vous actionnez la touche. Lorsque vous enfoncez brièvement la » »

touche jusqu'au deuxième niveau, la glace s'ouvre automatiquement (abaissement automatique) ou se ferme automatiquement (remontée automatique). Si vous actionnez la touche pendant que la glace s'abaisse ou remonte, la glace s'immobilise.

Toit ouvrant*

Breve introduction

⚠ AVERTISSEMENT

L'utilisation du toit ouvrant de façon négligente ou peu soignée peut entraîner des blessures graves.

- Ouvrez ou fermez le toit ouvrant et le store pare-soleil uniquement lorsque personne ne se trouve dans leur zone de fonctionnement.
- Ne laissez jamais les clés à l'intérieur du véhicule lorsque vous le quittez.
- Ne laissez jamais un enfant ou une personne pouvant avoir besoin d'aide seuls à l'intérieur du véhicule, en particulier s'ils ont accès à la clé du véhicule. S'ils utilisaient la clé sans surveillance, ils pourraient verrouiller le véhicule, démarrer le moteur, mettre le contact d'allumage et actionner le toit ouvrant.
- Une fois le contact d'allumage coupé, le toit ouvrant pourra être momentanément ouvert ou fermé à condition que ni la porte du conducteur, ni celle du passager ne soient ouvertes.

⚠ ATTENTION

- Afin d'éviter des dommages, lorsque les températures sont hivernales, éliminez la glace ou la neige qu'il peut y avoir sur le toit du véhicule avant d'ouvrir le toit ouvrant ou de régler sa position déflectrice.
- Avant de quitter le véhicule ou en cas de précipitations, fermez toujours le toit ouvrant. Si le toit ouvrant est ouvert ou en position déflectrice, l'eau entre dans l'habitacle et peut endommager sérieusement le système électrique. Cela peut provoquer d'autres dommages sur le véhicule.

i Nota

- Retirez périodiquement, manuellement ou avec un aspirateur, les feuilles mortes ou tout autre objet qui se déposent dans les rails du toit ouvrant.
- Si le toit ouvrant ne fonctionne pas correctement, le dispositif anti-pincement ne fonctionnera pas non plus. Adressez-vous à un atelier spécialisé.
- Certains réglages peuvent être conservés dans les comptes d'utilisateur de la fonction de personnalisation »  page 34.

Ouvrir et fermer le toit ouvrant

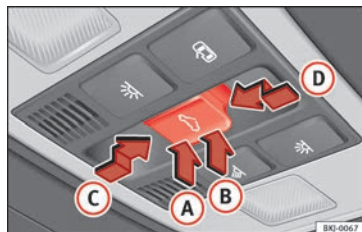



Fig. 141 Dans le ciel de pavillon : touche du toit ouvrant.

Le toit ouvrant fonctionne lorsque le contact d'allumage est mis. Une fois le contact d'allumage coupé, le toit ouvrant pourra être ouvert ou fermé pendant quelques minutes à condition que ni la porte du conducteur, ni celle du passager ne soient ouvertes.

La touche  » fig. 141 présente deux niveaux. Le premier niveau permet de situer le toit en position déflectrice, d'ouvrir ou fermer entièrement ou partiellement le toit ouvrant.

Au second niveau, le toit se déplace automatiquement jusqu'à la position finale correspondante après avoir appuyé brièvement sur la touche. En actionnant à nouveau la touche, la fonction automatique est interrompue.

Régler la position déflectrice du toit ouvrant

- Appuyez sur la partie arrière **(B)** de la touche jusqu'au premier niveau.
- Fonction automatique : appuyez brièvement sur la partie arrière de la touche **(B)** jusqu'au second niveau.

Fermer le toit ouvrant situé en position déflectrice

- Appuyez sur la partie avant **(A)** de la touche jusqu'au premier niveau.
- Fonction automatique : appuyez brièvement sur la partie avant **(A)** de la touche jusqu'au second niveau.

Interrompre la fonction automatique en réglant la position déflectrice du toit ou en fermant celui-ci

- Appuyez de nouveau sur la touche **(A)** ou **(B)**.

Ouvrir le toit ouvrant

- Enfoncez la touche vers l'arrière **(C)** jusqu'au premier niveau.
- Fonction automatique jusqu'à la position confort : enfoncez brièvement la touche vers l'arrière **(C)** jusqu'au second niveau.

Fermer le toit ouvrant

- Enfoncez la touche vers l'avant **(D)** jusqu'au premier niveau.

- Fonction automatique : enfoncez brièvement la touche **(D)** vers l'avant jusqu'au second niveau.

Interrompre la fonction automatique lors de l'ouverture ou de la fermeture

- Appuyez de nouveau sur la touche **(C)** ou **(D)**.

Pare-soleil

Le pare-soleil s'ouvre et se ferme manuellement (indépendamment du toit coulissant).

Fonction confort permettant d'ouvrir ou fermer le toit ouvrant*

Comme les glaces, le toit ouvrant peut être ouvert et fermé avec la fonction confort :

*Avec la serrure de la porte**

- Maintenez la clé en position d'ouverture ou de fermeture dans la serrure de la porte du conducteur pour ouvrir le toit en position relevée ou le fermer.
- Relâchez la clé pour interrompre cette opération.

Avec la radiocommande

- Maintenez la touche de verrouillage/déverrouillage enfoncée afin que le toit s'ouvre/se referme ; si la pression sur la touche est relâchée, la fonction d'ouverture/fermeture est interrompue.

Une fois que toutes les glaces et le toit ouvrant sont refermés, tous les clignotants sont actionnés. Avec la fermeture confort, les glaces et le toit ouvrant se ferment en même temps.



Dispositif anti-pincement du toit coulissant panoramique

Le dispositif anti-pincement permet de réduire le risque de contusions lors de la fermeture du toit ouvrant » » Δ. Si le toit ouvrant rencontre une résistance ou un obstacle en se fermant, il se rouvre immédiatement.

- Vérifiez pourquoi le toit ne s'est pas refermé.
- Essayez de le fermer à nouveau.
- Si le toit ne peut pas se fermer en raison d'un obstacle ou d'une résistance, il s'arrêtera dans la position correspondante puis s'ouvrira. Si la fonction automatique est active, il est possible qu'une nouvelle tentative de fermeture soit entreprise.
- Si le toit ne parvient toujours pas à se fermer, fermez-le sans activer le dispositif anti-pincement.

»

Fermeture du toit ouvrant sans intervention du dispositif anti-pincement

• Avant que ne s'écoulent environ 5 secondes à partir de l'activation du dispositif anti-pincement, appuyez sur la touche  » fig. 141 jusqu'au second niveau dans le sens de la flèche » fig. 141  jusqu'à ce que le toit se ferme complètement.

• Le toit se ferme sans intervention du dispositif anti-pincement !

• Si le toit ne parvient toujours pas à se refermer, adressez-vous à un atelier spécialisé.

AVERTISSEMENT

Fermer le toit ouvrant sans intervention du dispositif anti-pincement peut provoquer des blessures graves.

- Fermez toujours le toit avec précaution.
- Personne ne doit se trouver sur la course du toit, en particulier lorsqu'il se ferme sans intervention du dispositif anti-pincement.
- Le dispositif anti-pincement n'empêche pas le pincement des doigts ou d'autres parties du corps contre le cadre du toit et les blessures.

Éclairage et visibilité

Feux

Témoins de contrôle

	Témoin allumé
Feu antibrouillard arrière allumé » page 150.	

	Témoin allumé
Clignotant gauche ou droit. Le témoin de contrôle clignote deux fois plus vite lorsqu'un clignotant du véhicule est défectueux.	

	Témoin allumé
Feux de route allumés ou appels de phares actionnés » page 150.	

En mettant le contact, certains témoins d'avertissement et de contrôle s'allument pendant quelques secondes, lorsqu'un contrôle de la fonction est effectué. Ils s'éteignent après quelques secondes.

AVERTISSEMENT

Lisez et tenez compte des avertissements de sécurité »  au chapitre Symboles d'alerte à la page 124.

Allumer et éteindre les feux

Lisez attentivement les informations complémentaires »  page 31

La responsabilité du réglage des projecteurs et du bon éclairage du véhicule en déplacement incombe toujours au conducteur.

Nota

- Il faut respecter les dispositions légales propres à chaque pays concernant l'utilisation de l'éclairage du véhicule.
- Les feux de croisement ne s'allument que si le contact d'allumage est mis. Lorsque le contact d'allumage est déconnecté, les feux de position se connectent automatiquement.
- Si vous retirez la clé de contact sans avoir auparavant éteint l'éclairage du véhicule, un signal d'avertissement retentit pendant quelques secondes tant que la porte du conducteur est ouverte. Ceci vous rappelle que vous devez éteindre les feux.
- Le feu arrière de brouillard peut éblouir les véhicules qui vous suivent. Utilisez le feu arrière antibrouillard uniquement en cas de visibilité très limitée. Pour ce faire, l'alerte suivante s'affiche au tableau de bord lorsque la vitesse du véhicule dépasse environ 60 km/h (38 mph) : Éteignez les feux antibrouillard !.
- Pour l'utilisation des dispositifs d'éclairage décrits, respectez les prescriptions du Code de la route.

Allumage automatique des feux*

Activation

- Tournez la commande en position **AUTO**, cette indication s'allumera.

Désactivation

- Amenez la commande d'éclairage en position **0**.

Allumage automatique des feux

Lorsque l'allumage automatique des feux de croisement est activé, ces derniers sont déclenchés automatiquement grâce à un capteur optique, par exemple, si vous entrez de jour dans un tunnel.

AVERTISSEMENT

- **Bien que l'allumage automatique des feux soit activé, les feux de croisement ne s'allument pas par temps de brouillard. Il faudra alors allumer les feux de croisement manuellement.**

Nota



- **Sur des véhicules avec allumage automatique des feux, lorsque vous retirez la clé du contact d'allumage, le signal sonore ne retentit que si les feux se trouvent en position** .

- **Pour l'utilisation des dispositifs d'éclairage décrits, respectez les prescriptions du Code de la route.**

- **Ne mettez pas d'autocollants sur le pare-brise devant le capteur. Cela pourrait causer des perturbations ou des défauts de l'allumage automatique des feux.**

- **Le détecteur de pluie entraîne l'allumage des feux de croisement lorsque l'essuie-glace fonctionne de manière continue pendant quelques secondes, et leur extinction lorsque le balayage continu ou intermittent de l'essuie-glace est désactivé pendant quelques minutes.**

Feux de jour

Les projecteurs avant disposent de feux indépendants prévus à cet effet et intégrés dans les projecteurs principaux. Ces feux s'allument lorsque les feux de jour sont activés¹⁾  .

Les feux de jour s'allument à chaque fois que le contact d'allumage est mis, si la commande se trouve sur les positions **0** ou **AUTO** en fonction du niveau d'éclairage extérieur.

Lorsque la commande d'éclairage se trouve sur la position **AUTO**, un capteur de luminosité active et désactive automatiquement les feux

de croisement (y compris l'éclairage des commandes et instruments) ou les feux de jour en fonction du niveau d'éclairage extérieur.

AVERTISSEMENT

- **Il ne faut jamais circuler avec les feux de jour lorsque la voie n'est pas bien éclairée à cause des conditions climatiques ou d'éclairage. Les feux de jour ne sont pas assez puissants pour éclairer correctement la voie ou être vu par les autres usagers de la route.**
- **Sur les véhicules équipés de feux arrière à ampoule, lorsque les feux de jour sont activés, les feux arrière sont désactivés. Un véhicule sans feux arrière allumés peut passer inaperçu pour les autres conducteurs dans l'obscurité, en cas de pluie ou de mauvaises conditions de visibilité.**

¹⁾ Sur les véhicules équipés de feux arrière à LED, le feu de position arrière s'allume également.

Feux antibrouillard



Fig. 142 Planche de bord : commande des feux.

Allumer les projecteurs antibrouillard avant*

- Tournez la commande des feux depuis sa position **AUTO**, ☞ ou ☞ jusqu'au premier cran et tirez dessus. Le symbole ☞ de la commande des feux s'allume.

Allumage du feu arrière antibrouillard (véhicules avec phares antibrouillard)

- Tournez la commande des feux depuis sa position **AUTO**, ☞ ou ☞ jusqu'au deuxième cran et tirez dessus. Un témoin situé sur le tableau des témoins d'alerte et de contrôle s'allume.

Allumage du feu arrière antibrouillard (véhicules sans projecteur antibrouillard)

- Tournez la commande des feux jusqu'en butée depuis la position **AUTO**, ☞ ou ☞ et ti-

rez dessus. Un témoin situé sur le tableau des témoins d'alerte et de contrôle s'allume.

Levier des clignotants et des feux de route

Lisez attentivement les informations complémentaires »» 📖 page 32

Feux de stationnement

- Coupez le contact d'allumage et retirez la clé du contact-démarreur.
- Soulevez ou abaissez le levier des clignotants pour allumer les feux de stationnement droits ou gauches.

Clignotants confort

Pour les clignotants confort, déplacez le levier jusqu'à la butée vers le haut ou vers le bas et relâchez-le. Les clignotants clignotent alors trois fois.

Les clignotants confort s'activent et se désactivent sur le système Easy Connect avec la touche **(CAR)** et le bouton de fonction **(RÉGLAGES)** »» page 125.

Sur des véhicules ne disposant pas du menu correspondant, la fonction peut être désactivée dans un atelier spécialisé.

⚠️ AVERTISSEMENT

Les feux de route peuvent éblouir les autres conducteurs – risque d'accident ! Utilisez les feux de route ou les appels de phare uniquement lorsque personne ne risque d'être ébloui.

📖 Nota

- Si les clignotants confort sont allumés (trois clignotements) et que le clignotant confort du côté opposé s'allume, le côté actif cesse de clignoter et le côté nouvellement sélectionné ne clignote qu'une fois.
- Les *clignotants* ne fonctionnent que lorsque le contact d'allumage est mis. Le témoin ☞ correspond clignote sur le tableau de bord. Si une remorque a été attelée correctement au véhicule, le témoin ☞ clignote lorsque vous activez les clignotants. Lorsqu'une ampoule de clignotant est défectueuse, le témoin clignote deux fois plus vite. Si l'une des ampoules sur la remorque est défectueuse, le témoin ☞ ne s'allume pas. Faites remplacer l'ampoule.
- Les *feux de route* ne peuvent être allumés que si les feux de croisement sont allumés. Le témoin ☞ s'allume alors dans le tableau de bord.
- L'*avertisseur optique* reste allumé aussi longtemps que vous maintenez le levier tiré – même si l'éclairage n'est pas allumé. Le témoin ☞ s'allume alors dans le tableau de bord.

- Lorsque les **feux de stationnement** sont allumés, le projecteur avec son feu de position et le feu arrière sont allumés sur le côté supérieur du véhicule. Les feux de stationnement ne s'allument que si le contact d'allumage est coupé. Lorsque l'éclairage en question est allumé, un signal sonore retentit tant que la porte du conducteur est ouverte.
- Un signal d'avertissement retentit si vous retirez la clé de contact après avoir manœuvré le levier des clignotants et tant que la porte du conducteur reste ouverte. Ce signal vous rappelle que vous devez désactiver les clignotants, à moins que vous ne vouliez laisser allumés les feux de stationnement.

Fonction Coming Home/Leaving Home*



Fig. 143 Vidéo associée

La fonction Leaving Home est commandée grâce à un détecteur photosensible.

Si la fonction Coming Home ou Leaving Home est connectée, les feux de position et de croisement avant, les feux arrière et l'éclairage

de la plaque d'immatriculation s'allumeront en tant qu'éclairage d'orientation.

Fonction Coming Home

La fonction Coming Home s'active en coupant le contact. Après avoir ouvert la porte du conducteur, l'éclairage Coming Home s'allumera.

L'éclairage Coming Home s'éteint dans les cas suivants :

- Si une porte ou le hayon est encore ouvert 30 secondes après avoir connecté la fonction.
- Si la commande des feux est placée sur la position 0.
- Lorsque l'on met le contact.

Fonction Leaving Home automatique

La fonction Leaving Home s'active lors du déverrouillage du véhicule si :

- la commande des feux se trouve sur la position AUTO et
- si le détecteur photosensible détecte de « l'obscurité ».

L'éclairage Leaving Home s'éteint dans les cas suivants :

- À la fin du temps imparti pour le post-éclairage
- Si le véhicule est de nouveau verrouillé.

- Si la commande des feux est placée sur la position 0.
- Lorsque l'on met le contact.

Nota

- Pour activer la fonction Coming/Leaving Home, la commande rotative des feux doit être en position AUTO et le capteur des feux doit détecter de l'obscurité.

Phares antibrouillard avec fonction feu d'angle*

Il s'agit d'une source d'éclairage alliée aux feux de croisement permettant d'éclairer la chaussée dans un virage.

Le feu d'angle fonctionne avec les feux connectés et s'active en circulant à moins de 40 km/h (25 mph). Le contact se produit en tournant le volant ou en activant le clignotant.

Marche avant

- En tournant le volant vers la droite ou en activant le clignotant droit, le phare antibrouillard droit s'allume.
- En tournant le volant vers la gauche ou en activant le clignotant gauche, le phare antibrouillard gauche s'allume.



En marche arrière les deux phares antibrouillard s'allument.

Nota

La fonction feu d'angle s'active lors de la connexion de la fonction antibrouillard et les deux projecteurs s'allument de façon permanente.

Feux d'autoroute*

Les feux d'autoroute ne sont pas disponibles sur les véhicules équipés de projecteurs full LED.

La connexion/déconnexion de la fonction s'effectue via le menu correspondant du système Easy Connect.

- **Activation** : lorsque vous dépassez 110 km/h (68 mph) pendant plus de 10 secondes, le faisceau lumineux des feux de croisement s'élève légèrement pour augmenter la distance de visibilité du conducteur.
- **Désactivation** : lorsque vous réduisez la vitesse du véhicule en dessous de 100 km/h (62 mph), le faisceau lumineux des feux de croisement retourne à sa position normale immédiatement.

Réglage de la portée des phares



Fig. 144 Planche de bord : dispositif de réglage de la portée des phares.

Le réglage de la portée des feux s'adapte en fonction de la valeur du faisceau lumineux du phare à l'état de charge du véhicule. Le conducteur peut ainsi avoir la meilleure visibilité possible et n'éblouit pas ceux qui circulent en sens contraire »» ⚠.

Les projecteurs ne peuvent être réglés que si les feux de croisement sont allumés.

Pour régler, tournez la commande »» fig. 144 :

Valeur	État de charge ^{a)} du véhicule
-	Sièges avant occupés et coffre à bagages vide
1	Toutes les places occupées et le coffre vide

Valeur	État de charge ^{a)} du véhicule
2	Toutes les places occupées et le coffre plein. Avec une remorque avec poids sur flèche minimum
3	Siège conducteur occupé uniquement et coffre plein. Conduite avec une remorque avec poids sur flèche maximum.

^{a)} Si l'état de charge du véhicule ne correspond à aucun de ceux du tableau, vous pouvez également sélectionner des positions intermédiaires.

Réglage dynamique du site des projecteurs

Le dispositif de réglage disparaît sur les véhicules avec réglage dynamique du site des projecteurs. La portée des phares s'adapte automatiquement à l'état de charge du véhicule lorsque ceux-ci s'allument.

⚠ AVERTISSEMENT

Les objets lourds dans le véhicule peuvent entraîner l'éblouissement et la distraction des autres conducteurs. Cela pourrait entraîner un accident grave.

- Adaptez le faisceau lumineux à l'état de charge du véhicule de manière à ne pas éblouir le reste des conducteurs.

Feux de détresse ⚠

Lisez attentivement les informations complémentaires »» 📖 page 32

Les feux de détresse servent à attirer l'attention des autres usagers de la route sur votre véhicule en cas de danger.

Si votre véhicule doit être arrêté :

1. Garez votre véhicule à une distance de sécurité suffisante de la circulation.
2. Appuyez sur la touche d'activation des feux de détresse »» ⚠.
3. Coupez le moteur.
4. Serrez le frein à main.
5. Enclenchez la 1^{re} vitesse dans le cas d'une boîte mécanique ou placez le levier sélecteur en position **P** dans le cas d'une boîte automatique.
6. Utilisez le triangle de signalisation pour que les autres usagers de la route remarquent votre véhicule.
7. Lorsque vous quittez le véhicule, n'oubliez jamais la clé.

Lorsque les feux de détresse sont activés, tous les clignotants du véhicule clignotent en même temps. C'est à dire qu'aussi bien les témoins de clignotants ⇄ que le témoin intégré à la commande ⚠ clignotent simultanément. Les feux de détresse fonctionnent aussi lorsque le contact d'allumage est coupé.

⚠ AVERTISSEMENT

- Un véhicule en panne représente un grand risque d'accident. Utilisez toujours les feux de détresse et un triangle de signalisation pour que les autres usagers de la route remarquent votre véhicule à l'arrêt.
- En raison des températures élevées du catalyseur, il ne faut jamais garer le véhicule à proximité de matières facilement inflammables, comme des herbes sèches ou des traces d'essence : risque d'incendie !

ℹ Nota

- La batterie du véhicule se décharge si les feux de détresse restent activés durant une période prolongée (même lorsque le contact d'allumage est coupé).
- Lors de l'utilisation des feux de détresse, respectez les prescriptions du Code de la route.

Éclairage intérieur

Vidéo associée



Fig. 145 Confort

Rhéostat d'éclairage des instruments et des commandes

Le niveau d'éclairage des instruments, commandes et écrans est réglable par le bouton du menu du système Easy Connect, du bouton **(CAR)** et du bouton de fonction **(RÉGLAGES)** »» 📖 page 34.

Un phototransistor intégré dans le tableau de bord règle l'éclairage des instruments (certaines aiguilles et graduations), de la console centrale et des écrans.

Lorsque les **projecteurs sont éteints** et que le contact d'allumage est mis, les instruments (graduations) sont éclairés. L'éclairage des instruments s'affaiblit automatiquement au fur et à mesure que la luminosité ambiante diminue. Lorsque la luminosité ambiante est faible, les instruments ne sont pas éclairés. Cette fonction a pour but de rappeler au conducteur d'allumer les feux de croisement lorsque la luminosité ambiante diminue.

Éclairage intérieur et lampe de lecture

Lisez attentivement les informations complémentaires »» 📖 page 33 »»

Éclaireur du coffre à bagages

L'éclairage s'allume quand le hayon est ouvert, même avec les feux et l'allumage déconnectés. Il faut donc s'assurer que le hayon soit toujours bien fermé.

Éclairage d'ambiance*

L'éclairage d'ambiance éclaire la zone de la console centrale, la zone du plancher et, en fonction de la version, également le panneau des portes avant.

Il s'allume à son intensité maximale lors de l'ouverture des portes puis se tamise durant la conduite lorsque la commande rotative des feux est en position \Rightarrow , \Leftarrow ou **AUTO**.

L'intensité de l'éclairage d'ambiance* est réglable via le menu Easy Connect. Il est également possible de modifier la couleur de l'éclairage sur les modèles équipés de l'éclairage du panneau des portes avant (voir **Réglages d'éclairage** > **Éclairage de l'habitacle** »  page 34).

Nota

Lorsque les portes du véhicule ne sont pas toutes fermées, l'éclairage intérieur s'éteint environ 10 minutes après le retrait de la clé et l'activation du contacteur de porte. Cela empêche la batterie du véhicule de se décharger.

Visibilité

Dégivrage de lunette arrière

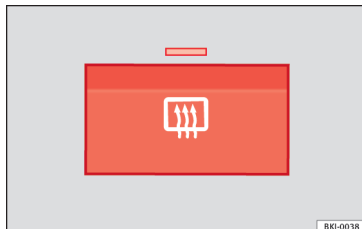

Fig. 146 À côté des commandes de climatisation : contacteur de dégivrage de lunette arrière.

Le dégivrage de lunette arrière ne fonctionne que lorsque le moteur tourne. Lorsqu'il est activé, le témoin de la commande s'allume.

Après environ 8 minutes, le dispositif de dégivrage de la lunette arrière se désactive automatiquement.

Conseil antipollution

Le dégivrage de lunette arrière doit être désactivé dès que la glace ne présente plus de trace de buée. Une plus faible consommation de courant se répercute positivement sur la consommation de carburant.

Nota

Afin d'éviter d'endommager la batterie, une désactivation temporaire automatique de cette fonction est possible, celle-ci pouvant être rétablie avec les conditions normales de fonctionnement.

Pare-soleil

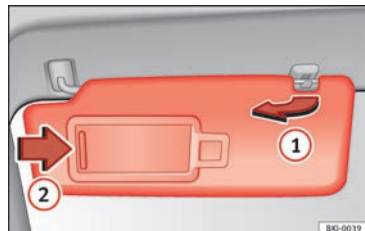



Fig. 147 Pare-soleil du côté du conducteur.

Possibilités de réglage des pare-soleils pour le conducteur et le passager :

- Baisser le pare-soleil vers le pare-brise.
- Le pare-soleil peut être retiré du support et rabattu contre la porte » **fig. 147**  **1**.
- Basculez le pare-soleil vers la porte, en longueur vers l'arrière.

Miroir de courtoisie

Un miroir de courtoisie, couvert par un cache , se trouve dans le pare-soleil rabattu.

AVERTISSEMENT

Les pare-soleil ouverts peuvent réduire la visibilité.

- Remplacez toujours les pare-soleils dans leurs fixations si vous n'en avez plus besoin.

Systèmes d'essuie-glace avant et arrière

Essuie-glace avant et arrière

Lisez attentivement les informations complémentaires  page 33

AVERTISSEMENT

- S'ils sont usés ou sales, les balais d'essuie-glace réduisent la visibilité et la sécurité.
- Par températures hivernales, n'utilisez pas le système d'essuie-glace sans avoir auparavant réchauffé le pare-brise à l'aide du système de chauffage et de ventilation. Le nettoyage pour glaces pourrait sinon geler sur le pare-brise et limiter la visibilité vers l'avant.
- Tenez toujours compte des avertissements correspondants  page 73.

AVERTISSEMENT

Il est possible que le capteur de pluie* ne capte pas suffisamment cette dernière et qu'il n'active pas l'essuie-glace.

- Si nécessaire, activez l'essuie-glace manuellement lorsque l'eau réduit la visibilité sur le pare-brise.

ATTENTION

En cas de gel, vérifiez avant la première mise en marche des essuie-glaces avant et arrière, si les balais ne sont pas collés ! Si vous activez le système d'essuie-glace alors que les balais sont bloqués par le gel, vous risquez d'endommager aussi bien les balais que le moteur d'essuie-glace !

Nota

- Les essuie-glaces avant et arrière fonctionnent uniquement lorsque le contact est mis.
- La puissance calorifique des gicleurs chauffants* est réglée automatiquement en fonction de la température extérieure lorsque l'allumage est connecté.
- Sur les véhicules équipés d'une alarme et sur certaines versions, l'essuie-glace en position intermittente/capteur de pluie ne fonctionne que lorsque le contact d'allumage est mis et que le capot est fermé.
- Lorsque la fonction balayage intermittent a été activée, la fréquence du balayage s'adap-

te à la vitesse. C'est-à-dire, que plus la vitesse est élevée, plus l'intermittence est brève.

- Si le véhicule s'arrête lorsque la vitesse 1 ou 2 a été sélectionnée, la vitesse immédiatement inférieure est automatiquement sélectionnée. Si le véhicule repart, le cran sélectionné précédemment est à nouveau sélectionné.

- Après l'actionnement du « balayage automatique de l'essuie-glace », un second balayage est effectué après environ 5 secondes si le véhicule est en circulation (fonction d'intermittence). Si au cours d'une période de temps inférieure à 3 secondes, la fonction essuie-glace est actionnée à nouveau après la fonction d'intermittence, un nouveau cycle de lavage débutera sans réaliser le dernier balayage. Pour disposer à nouveau de la fonction « d'intermittence », il faudra désactiver et activer l'allumage.

- Ne mettez pas d'autocollants sur le pare-brise devant le capteur de pluie*. Cela pourrait provoquer des perturbations ou des défauts de celui-ci.
- En fonction de la version du modèle, lors de la connexion de la marche arrière et lorsque l'essuie-glace arrière est actionné, ce dernier effectue un balayage.

Rétroiseurs

Rétroviseur intérieur

Pour rouler en toute sécurité, il est important d'avoir une bonne visibilité au niveau de la lunette arrière.

Rétroviseur intérieur avec fonction anti-éblouissement automatique*

La fonction anti-éblouissement est activée chaque fois que le contact d'allumage est mis.

Lorsque la fonction anti-éblouissement du rétroviseur est activée, le rétroviseur s'assombrit **automatiquement** en fonction de la luminosité venant frapper le miroir. La fonction anti-éblouissement est annulée si la marche arrière est enclenchée.

Nota

- La fonction anti-éblouissement du rétroviseur ne fonctionne parfaitement que si le pare-soleil* arrière repose à plat sur le couvercle et que la lumière qui vient frapper le rétroviseur intérieur n'est pas interceptée par des objets.
- Si vous devez installer un type quelconque d'adhésif sur le pare-brise, ne le faites pas devant les capteurs. Sinon, cela pourrait empêcher la fonction anti-éblouissement automatique du rétroviseur intérieur de fonction-

ner correctement ou l'empêcher de fonctionner complètement.

Rabattre manuellement les rétroviseurs extérieurs

Les rétroviseurs extérieurs du véhicule sont rabattables. À cet effet, appuyez sur la carcasse du rétroviseur vers le véhicule.

Nota

Avant de faire passer le véhicule à travers une installation de lavage automatique, il est conseillé de rabattre les rétroviseurs extérieurs pour éviter des dommages.

Rétroviseurs électriques extérieurs*

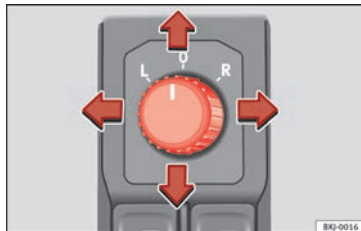

Fig. 148 Commande des rétroviseurs extérieurs.

Lisez attentivement les informations complémentaires » page 20

Les rétroviseurs extérieurs se règlent à l'aide du bouton rotatif situé sur la porte du conducteur.

Réglage initial des rétroviseurs extérieurs

1. Tournez le bouton rotatif » **fig. 148** en position **L (rétroviseur extérieur gauche)**.
2. Réglez le rétroviseur en faisant pivoter le bouton rotatif de manière à avoir une bonne visibilité vers l'arrière.
3. Tournez le bouton en position **R (rétroviseur droit)**.
4. Réglez le rétroviseur en faisant pivoter le bouton rotatif de manière à avoir une bonne visibilité vers l'arrière » **Δ**.

Dégivrage des rétroviseurs extérieurs*

- Appuyez sur le bouton de désembuage » **fig. 146**
- Le processus de désembuage des rétroviseurs dure quelques minutes pour éviter l'usure inutile de la batterie.
- Si nécessaire, appuyez de nouveau pour réactiver la fonction.
- Le dégivrage des rétroviseurs extérieurs ne s'active pas à des températures supérieures à +20°C (+68°F).



Rabattre électriquement les rétroviseurs extérieurs*

– Tournez le bouton rotatif » fig. 148 en position  pour rabattre les rétroviseurs extérieurs. Pour éviter tout dégât, il est conseillé de toujours rabattre les rétroviseurs extérieurs lorsque vous passez dans une installation de lavage automatique.

Remise en place des rétroviseurs extérieurs à leur position initiale*

– Tournez le bouton rotatif sur la position L ou R pour remettre en place les rétroviseurs extérieurs » .

Rabattement des rétroviseurs extérieurs une fois garé (fonction confort).*

Le système Easy Connect, la touche  et les boutons de fonction  et  vous permettent de sélectionner le rabattement des rétroviseurs extérieurs lors du stationnement du véhicule » page 125.

Lorsque vous fermez le véhicule avec la radiocommande, en appuyant plus d'1 seconde environ, les rétroviseurs extérieurs se rabattent automatiquement. Lorsque vous ouvrez le véhicule avec la radiocommande, les rétroviseurs se déplient automatiquement.

AVERTISSEMENT

- Les rétroviseurs à miroir bombé (convexes ou asphériques) agrandissent le champ de vision. Ils font cependant apparaître les objets plus petits et plus éloignés. Si vous utilisez ce type de rétroviseurs, n'oubliez pas que, lors d'un changement de voie, vous pouvez mal évaluer la distance qui vous sépare des véhicules de derrière – risque d'accident !
- Utilisez, si possible, le rétroviseur intérieur pour déterminer la distance vous séparant des véhicules qui vous suivent.
- Lors de la remise en place des rétroviseurs extérieurs, veillez à ne pas vous coincer les doigts entre le rétroviseur et son support – risque de blessures !

Conseil antipollution

Il est conseillé de ne laisser le dégivrage des rétroviseurs extérieurs activé que le temps nécessaire. Sinon, vous consommez inutilement du carburant.

Nota

- Si le réglage électrique des deux rétroviseurs extérieurs tombe en panne, vous pouvez les régler manuellement en appuyant sur le bord des miroirs.
- Sur les véhicules dotés de rétroviseurs extérieurs rabattables électriquement, tenez compte de ce qui suit : lorsque le boîtier de rétroviseur a été déplacé par une action extérieure (choc lors d'une manœuvre, par exem-

ple), les rétroviseurs doivent être rabattus électriquement jusqu'en butée. Le boîtier de rétroviseur ne doit en aucun cas être remis en place manuellement, ceci risquant sinon d'avoir une incidence sur le fonctionnement du rétroviseur.

- La fonction de rabattement des rétroviseurs extérieurs ne fonctionne pas à une vitesse supérieure à 40 km/h (25 mph).

Sièges et appuie-tête

Réglage des sièges et des appuie-tête

Réglage des sièges avant

Lisez attentivement les informations complémentaires » page 19

⚠ AVERTISSEMENT

La section Rouler en toute sécurité contient des informations importantes, des recommandations et des avertissements que vous devez lire et respecter pour votre sécurité et celle des passagers » page 75.

⚠ AVERTISSEMENT

- Ne réglez jamais le siège du conducteur ou du passager en cours de route. Vous adoptez en effet une position assise incorrecte lors du réglage du siège – risque d'accident ! Ne réglez le siège du conducteur ou du passager que lorsque le véhicule est à l'arrêt.

- Afin de réduire les risques de blessures en cas de freinage brusque ou d'accident, les dossiers des sièges ne doivent en aucun cas être trop inclinés vers l'arrière en cours de route. Les ceintures de sécurité ne peuvent offrir une protection optimale que si le dossier est en position verticale et que les occupants du véhicule ont correctement attaché

leur ceinture de sécurité. Plus le dossier est incliné en arrière, plus les risques de blessures dues à un mauvais port de la ceinture sont élevés !

- Prudence lors du réglage de la position des sièges en longueur et en hauteur ! Un relèvement brutal ou accidentel du dossier peut entraîner des contusions.

- Pour déplacer le siège vers l'avant ou l'arrière, veillez à tirer sur le levier verticalement. Une force latérale exercée sur le levier risquerait de l'endommager.

Réglage des appuie-tête avant

Lisez attentivement les informations complémentaires » page 19

Ajustez les appuie-tête » page 19 de sorte que le bord supérieur soit autant que possible à la hauteur de la partie supérieure de la tête. Si ce n'est pas possible, essayez de vous approcher de cette position le plus possible.

⚠ AVERTISSEMENT

- Ne roulez jamais sans appuie-tête – risque de blessures !

- Après leur montage, ajustez toujours les appuie-têtes à la taille des occupants afin de garantir une protection optimale.

- Tenez compte des avertissements » au chapitre Réglage correct des appuie-tête avant à la page 80.

Nota

- En remontant l'appuie-tête, introduisez les tiges de fixation au maximum dans leurs guides sans appuyer sur la touche.

Réglage des appuie-tête arrière

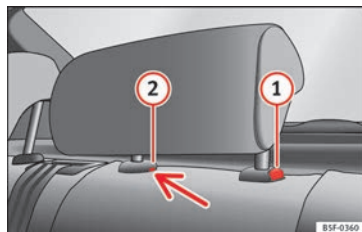

Fig. 149 Appui-tête central arrière : point de déverrouillage.

Lorsque vous transportez des gens sur la banquette arrière, placez les appuie-tête au moins sur le cran immédiatement supérieur ».

Réglage des appuie-tête

– Pour relever l'appuie-tête, saisissez l'appuie-tête de chaque côté avec les mains et

relevez-le jusqu'en butée jusqu'à ce qu'il s'encastre de façon perceptible.

- Pour régler l'appuie-tête à une hauteur inférieure, appuyez sur la touche ①
» fig. 149 et déplacez-le vers le bas.

Dépose des appuie-tête

Pour démonter l'appui-tête, rabattre partiellement le dossier correspondant vers l'avant.

- Déverrouillez le dossier » page 160.
- Déplacez l'appui-tête vers le haut, jusqu'en butée.
- Appuyez sur la touche ①, en appuyant en même temps sur l'orifice de sécurité ② avec un tournevis plat de 5 mm de largeur maximum et retirez l'appuie-tête.
- Relever le dossier jusqu'à ce qu'il s'encastre correctement » Δ.

Repose des appuie-tête

Pour installer les appuie-tête extérieurs, rabattre partiellement le dossier correspondant vers l'avant.

- Déverrouillez le dossier » page 160.
- Introduisez les barres de l'appuie-tête dans leurs guides jusqu'à ce qu'elles s'encastrent correctement. L'appuie-tête ne doit pas pouvoir être retiré du dossier.
- Relever le dossier jusqu'à ce qu'il s'encastre correctement » Δ.

⚠ AVERTISSEMENT

- **Veillez tenir compte des généralités » page 80.**
- **Ne désinstallez les appuie-tête arrière que si vous souhaitez fixer un siège pour enfant » page 93. Si vous retirez le siège pour enfant, remplacez immédiatement les appuie-tête. La conduite avec des appuie-tête déposés ou mal réglés augmente le risque de blessures graves.**

Fonctions des sièges

Introduction

⚠ AVERTISSEMENT

Une utilisation incorrecte des fonctions des sièges peut entraîner de graves blessures.

- **Avant de prendre la route, adoptez une position assise correcte et conservez-la pendant le voyage. Cela s'applique également au reste des passagers.**
- **Maintenez toujours les mains, doigts, pieds et autres parties du corps éloignés du rayon de fonctionnement et de réglage des sièges.**

Sièges chauffants*



Fig. 150 Dans la console centrale : commandes du chauffage des sièges avant. **A** : version avec Climatronic. **B** : version avec climatiseur manuel.



Les banquettes peuvent chauffer électriquement si le contact est mis. Sur certaines versions, le dossier chauffe également.

Dans les cas suivants, le chauffage des sièges ne doit pas être activé :

- Le siège est libre.
- Le siège possède une housse.
- Un siège pour enfant est installé sur le siège.
- La banquette est humide ou mouillée. »

- La température intérieure ou extérieure est supérieure à 25°C (77°F).



Activation

Appuyez sur la touche  ou . Le chauffage du siège est connecté à son intensité maximale.

Réglage de la puissance de chauffage

Appuyez sur la touche  ou  plusieurs fois jusqu'à l'intensité souhaitée.

Désactivation

Appuyez sur la touche  ou  jusqu'à ce que tous les témoins qui s'y trouvent s'éteignent.

AVERTISSEMENT

Les personnes qui, à cause de médicaments, d'une paralysie ou de maladies chroniques (telles que le diabète), ne perçoivent pas la douleur ou la température, ou manifestent une perception limitée et les enfants peuvent souffrir de brûlures dans le dos, sur les fesses ou les jambes en utilisant le chauffage des sièges. Ces brûlures peuvent entraîner une longue période de convalescence ou ne jamais guérir totalement. Consultez un médecin en cas de doutes sur votre propre état de santé.

- Les personnes dont la perception de la douleur et de la température est altérée ne doivent jamais utiliser le chauffage du siège.

- Si une anomalie liée au contrôle de température du dispositif est détectée, veuillez le faire réviser par un atelier spécialisé.

AVERTISSEMENT

Si le tissu du coussin est mouillé, ceci peut affecter négativement le fonctionnement du siège chauffant et augmenter le risque de brûlures.

- Vérifier que la banquette est sèche avant d'utiliser le siège chauffant.
- Ne vous asseyez pas avec des vêtements humides ou mouillés sur le siège.
- Ne laissez pas d'objets ni de vêtements humides ou mouillés sur le siège.
- Ne versez pas de liquides sur le siège.

ATTENTION

- Afin de ne pas endommager les éléments chauffants du siège, ne vous agenouillez pas sur les sièges et n'appliquez aucune pression excessive concentrée en un point sur la banquette ou le dossier.
- Les liquides, objets pointus et matériaux isolants (une housse ou un siège pour enfant, par exemple) peuvent endommager le siège chauffant.
- En cas d'odeur, désactivez immédiatement le siège chauffant et faites-le contrôler dans un atelier spécialisé.

Conseil antipollution

Laissez le chauffage des sièges allumé pendant le temps nécessaire. Sinon, vous consommez inutilement du carburant.

Rabattre la banquette arrière



Fig. 151 Relever la banquette arrière.

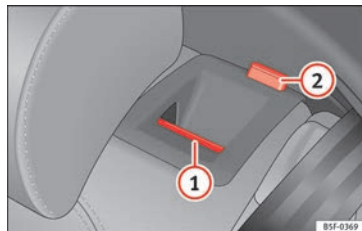

Fig. 152 Dans le dossier de la banquette arrière : touche de déverrouillage (1) ; repère rouge (2)

Rabattement du siège

- Déposez les appuie-tête » page 158
- Tirez la partie avant de l'assise » fig. 151 ① vers l'avant dans le sens de la flèche.
- Soulevez l'assise ② vers l'avant dans le sens de la flèche.
- Appuyez sur la touche de déverrouillage » fig. 152 ① vers l'avant en abaissant simultanément le dossier. Le dossier arrière est débloqué quand le repère rouge est visible sur la touche ②.
- Introduisez les appuie-tête dans les logements situés sur la face arrière de l'assise du siège, visibles lorsque celui-ci est rabattu.

Escamotage du siège

- Retirez les appuie-tête des logements de l'assise du siège.
- Relevez le dossier et avant de le fixer, remontez les appuie-tête arrière, enfin encastrez correctement le dossier dans les verrouillages. Le dossier est enclenché correctement lorsque le repère rouge de la touche ② n'est plus visible.
- Baissez l'assise et la poussez vers l'arrière sous les boîtiers de verrouillage des ceintures.

– Appuyez sur la partie avant de l'assise vers le bas.

Pour les sièges arrière divisés*, le dossier et le coussin peuvent être rabattus et relevés respectivement en deux parties.

⚠ AVERTISSEMENT

- Prudence lorsque vous relevez le dossier ! Un relèvement brutal ou accidentel du dossier peut entraîner des contusions.
- Évitez de coincer ou endommager les ceintures de sécurité en soulevant le dossier.
- Après avoir levé le dossier, vérifiez qu'il est correctement verrouillé. Pour cela, tirez sur la ceinture centrale ou directement sur le dossier et vérifiez que le levier d'actionnement est en position de repos.
- La ceinture de sécurité automatique à trois points d'ancrage ne peut fonctionner correctement que lorsque le dossier du siège central arrière est emboîté correctement.

Transport et équipements pratiques**Équipements pratiques****Boîtes à gants**

Fig. 153 Côté du passager : boîte à gants.

Vous pouvez ouvrir le compartiment en tirant sur la poignée » fig. 153.

Ce compartiment peut contenir des documents au format A4, une bouteille d'eau d'1,5 l, etc.

Selon l'équipement, le lecteur CD peut se trouver dans la boîte à gants. Son utilisation fait l'objet d'une description dans la notice d'utilisation correspondante.

⚠ AVERTISSEMENT

Veillez à ce que la boîte à gants soit toujours fermée en cours de route pour réduire les risques de blessures en cas de freinage brusque ou d'accident.

Tiroir de rangement sous les sièges avant*



Fig. 154 Rangement sous le siège avant droit.

Ouverture

- Le tiroir s'ouvre en tirant sur la poignée et en accompagnant avec la main.

Fermeture

- Poussez la trappe vers l'intérieur jusqu'à entendre un « clac ».

i Nota

La charge maximale que peut supporter le tiroir de rangement est de 1,5 kg.

Pochette pour objets dans le siège*

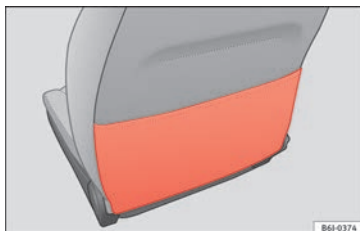

Fig. 155 Pochette pour objets.

Une pochette de rangement est située au dos du dossier des sièges avant.

Rangement dans le panneau de la porte avant*

Ce rangement peut contenir une bouteille d'eau d'1,5 l, etc.

Porte-boissons avant*

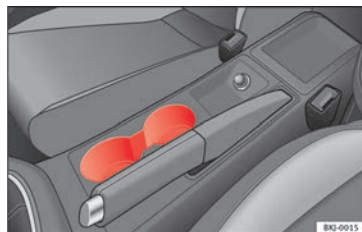

Fig. 156 Porte-gobelets avant sur la console centrale.

Dans la console centrale, à côté du frein à main, sont situés deux porte-gobelets » **fig. 156.**

⚠ AVERTISSEMENT

- **Ne placez pas de récipients contenant des boissons chaudes dans les porte-boissons. En cas de manœuvre de conduite normale ou brusque et en cas de freinage brusque ou d'accident, les boissons chaudes peuvent se renverser : risque de brûlures !**
- **N'utilisez pas de récipients en matériau dur (verre, porcelaine par ex.), car ils pourraient occasionner des blessures en cas d'accident.**
- **Pendant la conduite, le porte-gobelets devra toujours rester fermé afin d'éviter des risques en cas de freinage soudain ou d'accident.**

Prise de courant

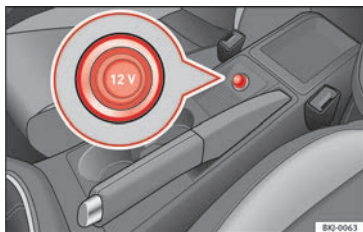

Fig. 157 Prise de courant avant.

La prise de courant de 12 V du cendrier peut aussi être utilisée pour des accessoires électriques d'une puissance allant jusqu'à 120 watts. Pourtant, avec le moteur arrêté, la batterie du véhicule se décharge progressivement. Autres remarques » page 260.

⚠ AVERTISSEMENT

Les prises de courant et les accessoires qui y sont branchés ne fonctionnent que lorsque l'allumage est connecté ou que le moteur est en marche. Une utilisation incorrecte des prises de courant ou des accessoires électriques peut provoquer des blessures graves ou être à l'origine d'un incendie. C'est pourquoi il ne faut jamais laisser d'enfants seuls à l'intérieur du véhicule : risque de blessures !

⚠ ATTENTION

Pour éviter tout endommagement au niveau des prises de courant, n'utilisez que des connecteurs adéquats.

i Nota

- La batterie du véhicule se décharge lorsque le moteur est à l'arrêt et que des accessoires sont en circuit.
- Avant d'acheter un quelconque accessoire, consultez les indications de la section » page 260.

Allume-cigare*

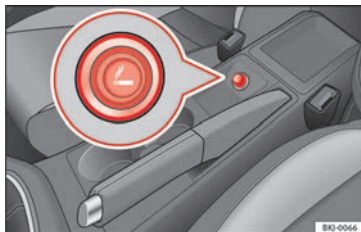

Fig. 158 Allume-cigare.

- Enfoncez le bouton de l'allume-cigare » fig. 158 pour l'activer » ⚠.
- Attendez que le bouton de l'allume-cigare sorte légèrement.

- Retirez l'allume-cigare et allumez votre cigarette à la spirale incandescente.

⚠ AVERTISSEMENT

- Une utilisation non conforme de l'allume-cigare peut provoquer des blessures ou être à l'origine d'un incendie.
- Soyez prudent lorsque vous utilisez l'allume-cigare ! Une utilisation distraite ou induue de l'allume-cigare peut provoquer des brûlures – risque de blessures !
- L'allume-cigare ne fonctionne que lorsque l'allumage est connecté ou lorsque le moteur est en marche. C'est pourquoi il ne faut jamais laisser les enfants seuls à l'intérieur du véhicule : risque d'incendie !

Coffre à bagages

Charger le coffre à bagages

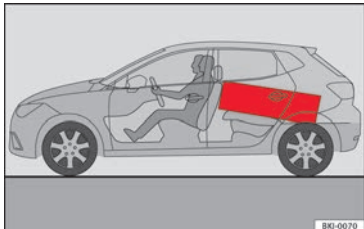

Fig. 159 Placez les objets lourds le plus à l'avant possible.

Tous les bagages ou objets non attachés doivent être fixés de façon sûre dans le coffre à bagages. Les objets qui ne sont pas attachés dans le coffre à bagages peuvent diminuer la sécurité de conduite ou les qualités routières du véhicule en raison du déplacement du centre de gravité.

- Répartissez la charge uniformément dans le coffre à bagages.
- Rangez autant que possible les objets lourds au fond du coffre à bagages
» fig. 159.
- Placez d'abord les objets lourds en dessous.

- Fixez les objets lourds à l'aide des œillets*
» page 166.
- Fixez les bagages avec le filet à bagages* ou des sangles de fixation non élastiques aux œillets* d'arrimage.

⚠ AVERTISSEMENT

- Tout bagage ou objet non attaché dans le coffre à bagages peut provoquer des blessures graves.
- Rangez toujours les objets dans le coffre à bagages et attachez-les à l'aide des œillets* d'arrimage.
- En cas de manœuvres brusques ou d'accident, les objets non attachés peuvent être projetés vers l'avant et blesser les occupants du véhicule ou d'autres usagers de la route. Les risques de blessures sont d'autant plus élevés si les objets ballottés sont percutés par un airbag qui se déclenche à ce moment-là. Dans de telles circonstances, ces objets peuvent se transformer en véritables projectiles : danger de mort !
- Transportez toujours les objets dans le coffre à bagages en utilisant des sangles adéquates pour les amarrer, notamment s'il s'agit d'objets lourds.
- N'excédez jamais les charges autorisées sur les essieux et le poids total autorisé en charge (PTAC). Lorsque les charges autorisées sur les essieux ou le PTAC ne sont pas respectés, les qualités routières du véhicule peuvent être modifiées et entraîner des acci-

dents, des blessures ou des dommages au véhicule.

- N'oubliez pas que les caractéristiques routières du véhicule sont modifiées par le déplacement du centre de gravité en cas de transport d'objets lourds, ce qui peut provoquer un accident. Le style de conduite et la vitesse doivent donc être adaptés en conséquence.
- Ne laissez jamais votre véhicule sans surveillance, en particulier lorsque le hayon est ouvert. Les enfants pourraient accéder au coffre à bagages et fermer le hayon de l'intérieur ; ils y resteraient enfermés, ne pourraient pas en sortir sans aide et risqueraient la mort.
- Ne laissez pas des enfants jouer dans le véhicule ou à proximité du véhicule. Fermez et verrouillez le hayon ainsi que toutes les portes lorsque vous quittez le véhicule. Avant de verrouiller le véhicule, assurez-vous que personne ne se trouve à l'intérieur, y compris des enfants.
- Respectez les consignes qui vous sont fournies à la » page 75.

ⓘ ATTENTION

Des objets posés sur la plage arrière peuvent frotter contre la lunette arrière et endommager les fils de dégivrage.

i Nota

- Adaptez la pression de gonflage des pneus à la charge du véhicule. Si nécessaire, consultez les pressions de gonflage indiquées sur l'autocollant collé sur la face arrière du cadre de la porte avant gauche » page 287.
- Un échange d'air dans le véhicule permet de réduire la formation de buée sur les glaces. L'air vicié s'échappe par des ouïes de sortie d'air situées dans le revêtement latéral du coffre à bagages. Assurez-vous que les ouïes d'évacuation d'air ne sont pas masquées.
- Les sangles adaptées aux œillets* d'arrimage et permettant de fixer le chargement sont disponibles dans les boutiques d'accès-soires.

Plage arrière

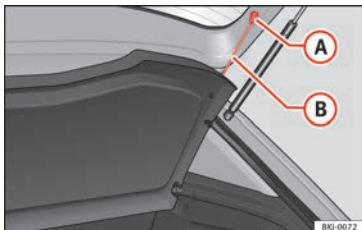

Fig. 160 Dans le coffre à bagages : dépose et repose de la plage arrière.

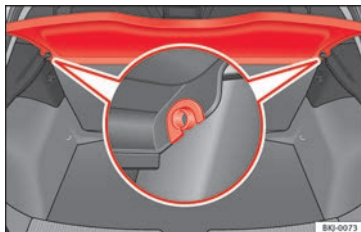

Fig. 161 Dans le coffre à bagages : dépose et repose de la plage arrière.

Démonter

- Décrochez les tirants de fixation » **fig. 160 B** de leurs logements **A**.
- Dégagez la plage arrière des supports latéraux » **fig. 161** en la tirant vers le haut puis en la détachant.

Si besoin, la plage arrière peut être rangée sous le double plancher du coffre à bagages » page 166.

Repose

- Introduisez la plage arrière horizontalement en faisant coïncider la « forme en U » sur l'axe des supports » **fig. 161**, et appuyez vers le bas jusqu'à ce qu'elle s'encastre.
- Accrochez les tirants de fixation » **fig. 160 B** sur le capot de coffre.

⚠ AVERTISSEMENT

Ne déposez pas d'objets lourds et durs sur la plage arrière, car ils pourraient blesser les occupants du véhicule en cas de freinage brusque.

ⓘ ATTENTION

- Avant de procéder à la fermeture du hayon, assurez-vous de la correcte mise en place de la plage arrière.
- La présence d'un volume excessif de bagages dans le coffre peut provoquer un mauvais positionnement de la plage arrière et entraîner une éventuelle déformation ou rupture de cette dernière.
- En cas de présence d'un volume excessif de bagages dans le coffre, il est recommandé de retirer la plage arrière.

i Nota

- Si vous déposez des vêtements sur la plage arrière, veillez à ne pas gêner la visibilité à travers la lunette arrière pour le conducteur.

Œillets d'amarrage*

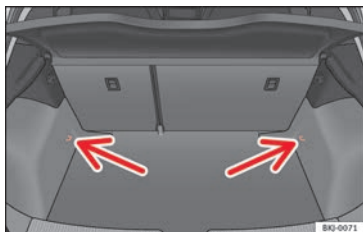

Fig. 162 Emplacements des œillets d'arrimage dans le coffre à bagages.

Des œillets d'arrimage peuvent être placés dans le coffre à bagages pour attacher les bagages et les objets transportés » fig. 162 (flèches).

– Utilisez toujours des cordes appropriées pour fixer les bagages et objets à l'aide des œillets d'arrimage » **⚠** au chapitre **Charger le coffre à bagages** à la page 164.

Exemple : un objet de 4,5 kg se trouve dans le véhicule sans être attaché. En cas de collision frontale à une vitesse de 50 km/h (31 mph), cet objet génère une énergie cinétique équivalant à 20 fois son poids. Ce qui signifie que le poids de l'objet augmente jusqu'à environ 90 kg. Vous pouvez imaginer les blessures que peut provoquer un tel « projectile » après sa course à travers l'habitacle lorsqu'il vient frapper un occupant du véhicu-

le. Les risques de blessures sont d'autant plus élevés si les objets ballottés sont percutés par un airbag qui se déclenche à ce moment-là.

⚠ AVERTISSEMENT

- Les bagages ou les objets attachés à l'aide des œillets d'arrimage avec des cordes inappropriées ou endommagées peuvent entraîner des blessures en cas d'accident ou de freinages brusques.
- Ne fixez jamais un siège pour enfant à l'aide des œillets d'arrimage.

Plancher de coffre à bagages modulable

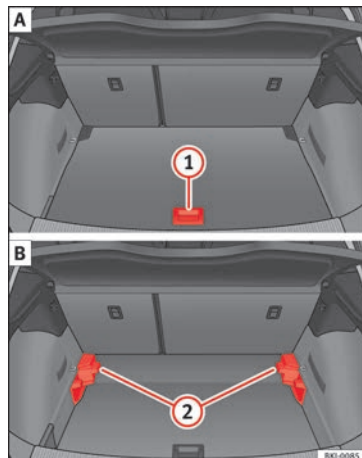

Fig. 163 Plancher de coffre à bagages modulable : **A** position haute ; **B** position basse.

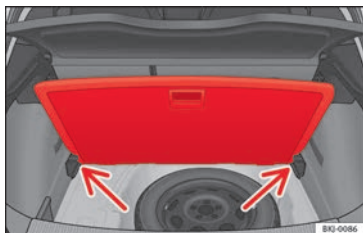

Fig. 164 Plancher de coffre à bagages modulable : position inclinée.

Plancher modulable en position haute

- Relevez le plancher avec la poignée
» **fig. 163** ①, tirez-le vers l'arrière jusqu'à ce que la partie avant du plancher dépasse complètement les supports ②.
- Déplacez le plancher vers l'avant sur ces derniers jusqu'à ce qu'il bute contre le dossier de la banquette arrière et ensuite, abaissez le plancher avec la poignée ①.

Plancher modulable en position basse

- Relevez le plancher avec la poignée ①, tirez-le vers l'arrière jusqu'à ce que la partie avant du plancher dépasse complètement les supports ②.
- Faites coïncider cette partie avant avec les rainures inférieures des supports en question et faites coulisser le plancher vers l'avant jusqu'à ce qu'il bute contre le dossier

de la banquette arrière en abaissant en même temps le plancher avec la poignée ①.

Plancher modulable en position inclinée

Quand le plancher modulable est incliné, il est possible d'accéder à l'espace de la roue de secours/de l'équipement anti-crevaisson.

- Relevez le plancher modulable à l'aide de la poignée ①, tirez-le et poussez-le jusqu'au dossier de la banquette arrière jusqu'à ce que qu'il se plie au niveau de la charnière et que sa partie mobile repose contre le dossier.
- Appuyez le plancher contre les logements prévus à cet effet » **fig. 164** (flèches).

⚠ AVERTISSEMENT

En cas de freinage ou d'accident, des objets pourraient être projetés dans l'habitacle et provoquer des lésions graves voire mortelles.

- Fixez toujours les objets, y compris quand le plancher du coffre à bagages est relevé correctement.
- Transportez uniquement des objets qui ne dépassent pas les deux tiers de la hauteur du plancher entre la banquette arrière et le plancher du coffre à bagages relevé.
- Entre la banquette arrière et le plancher du coffre à bagages relevé, il n'est permis de transporter que des objets dont le poids ne dépasse pas environ 7,5 kg.

ⓘ ATTENTION

- Le poids maximal que le plancher de coffre à bagages modulable peut supporter en position haute est de 150 kg.
- Ne laissez pas tomber le plancher du coffre à bagages en le refermant, gardez toujours sous contrôle son déplacement vers le bas. Sinon, les revêtements et le plancher du coffre à bagage risqueraient d'être endommagés.

ℹ Nota

SEAT recommande de fixer les objets aux œillets d'amarrage avec des rubans.

Galerie porte-bagages*

Brève introduction

Le toit du véhicule a été conçu pour accentuer l'aérodynamique. C'est pourquoi il est impossible de monter des barres transversales ou des systèmes porte-bagages conventionnels sur les gouttières du toit.

Comme les gouttières sont intégrées au toit pour réduire la résistance à l'air, il est uniquement possible d'utiliser des barres transversales et des systèmes porte-bagages homologués par SEAT.

»

Cas dans lesquels il est nécessaire de démonter les barres transversales et le système porte-bagages

- Lorsqu'ils ne sont pas utilisés.
- Quand le véhicule est lavé dans un car-wash.
- Lorsque la hauteur du véhicule dépasse la hauteur de passage nécessaire, par exemple, dans certains garages.

⚠ AVERTISSEMENT

Quand des objets grands ou lourds sont transportés avec le système porte-bagages, les propriétés de la conduite varient du fait du déplacement du centre de gravité et de la plus grande résistance à l'air.

- Fixez toujours correctement la charge à l'aide de courroies ou de rubans adaptés et en bon état.
- Une charge volumineuse, lourde, grande ou plane a un effet négatif sur l'aérodynamique, le centre de gravité et le comportement du véhicule pendant la conduite.
- Évitez les freinages et les manœuvres brusques.
- Adaptez toujours la vitesse et le style de conduite aux conditions de visibilité, à la météo, à la chaussée et à la circulation.

⚠ ATTENTION

- Démontez toujours les barres transversales et le système porte-bagages avant d'entrer dans un car-wash automatique.
- La hauteur du véhicule augmente avec le montage des barres transversales et d'un système porte-bagages, ainsi qu'avec la charge transportée sur ceux-ci. C'est pourquoi vous devez vous assurer que la hauteur du véhicule ne dépasse pas la limite pour traverser, par exemple, des tunnels ou des portes de garage.
- Les barres transversales, le système porte-bagages et la charge fixée sur ceux-ci ne devra pas interférer avec l'antenne de pavillon ni faire obstacle à la zone des rails du toit coulissant panoramique » page 146 et du hayon.
- À l'ouverture du hayon, assurez-vous qu'il ne heurte pas la charge du toit.

🌀 Conseil antipollution

Quand vous montez les barres transversales et un système porte-bagages, la consommation de carburant augmente du fait de la plus grande résistance aérodynamique.

Fixer les barres transversales et le système porte-bagages

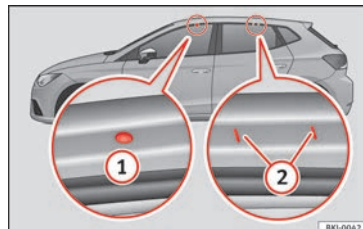

Fig. 165 Points de fixation des barres longitudinales pour la galerie porte-bagages du toit.

Les barres transversales servent de base à une série de systèmes porte-bagages spécifiques. Pour des raisons de sécurité, il est nécessaire d'utiliser des systèmes spécifiques pour transporter les bagages, les bicyclettes, les planches de surf, les skis et les bateaux. Les accessoires adaptés peuvent être obtenus auprès des concessionnaires SEAT.

Fixez toujours les barres transversales et le système porte-bagages correctement. Prenez toujours en compte les instructions de montage fournies avec les barres transversales et le système porte-bagages concernés.

Les points de fixation avant et arrière ① et ② sont visibles uniquement lorsque les portes sont ouvertes » **fig. 165**.

⚠ AVERTISSEMENT

La fixation et une utilisation incorrectes des barres transversales et du système porte-bagages peuvent avoir pour conséquence que le système complet se libère du toit et provoque un accident et des lésions.

- Tenez toujours compte des instructions de montage du fabricant.
- Utilisez uniquement les barres transversales et les systèmes porte-bagages quand ils se trouvent en parfait état et qu'ils sont bien fixés.
- Montez toujours les barres transversales et le système porte-bagages correctement.
- Vérifiez les connexions filetées et les fixations avant de démarrer et, si nécessaire, resserrez-les après un court trajet. Quand vous effectuez de longs voyages, vérifiez les connexions filetées et les fixations à chaque repos que vous prenez.
- Montez toujours correctement les systèmes porte-bagages spéciaux pour roues, skis, planches de surf, etc.
- Ne réalisez jamais aucune modification ou réparation sur les barres transversales ou le système porte-bagages.

i Nota

Lisez attentivement les instructions de montage jointes avec les barres transversales et le système porte-bagages correspondant et emportez-les toujours dans le véhicule.

Charger le système porte-bagages

Il ne sera possible de fixer la charge de manière sûre que si les barres transversales et le système porte-bagages sont correctement montés »» ⚠.

Charge maximale autorisée sur le toit

La charge maximale autorisée qu'il est permis de transporter sur le toit est de **75 kg**. Ce chiffre comprend le poids du système porte-bagages, des barres transversales et de la charge transportée sur le toit »» ⚠.

Informez-vous toujours du poids du système porte-bagages, des barres transversales et de la charge que vous allez transporter ; pesez-les le cas échéant. Ne dépassez jamais la charge maximale autorisée sur le toit.

En cas d'utilisation de barres transversales et de systèmes porte-bagages de capacité de charge moindre, il sera impossible de bénéficier au maximum de la charge autorisée. Dans ce cas, il est permis uniquement de charger le système porte-bagages jusqu'au poids limite indiqué dans les instructions de montage.

Distribution de la charge

Répartissez la charge de manière uniforme et fixez-la correctement »» ⚠.

Contrôler les fixations

Une fois les barres transversales et le système porte-bagages montés, vérifiez les connexions filetées et les fixations après un court trajet et régulièrement ensuite.

⚠ AVERTISSEMENT

Si la charge maximale autorisée sur le toit est dépassée, cela risque d'entraîner un accident et des dommages considérables pour le véhicule.

- Ne dépassez jamais la charge indiquée sur le toit, la charge autorisée sur les essieux et le poids total autorisé du véhicule.
- Ne dépassez pas la capacité de charge des barres transversales et du système porte-bagages, même si vous n'avez pas atteint la charge maximale autorisée sur le toit.
- Fixez toujours les objets lourds à l'avant dans la mesure du possible et répartissez la charge générale de manière uniforme.

⚠ AVERTISSEMENT

Si la charge flotte ou n'est pas fixée correctement, elle pourrait tomber du système porte-bagages et provoquer des accidents et des lésions.

- Utilisez toujours des courroies ou des rubans adaptés et en bon état.
- Fixez la charge correctement.

Climatisation

Chauffage, ventilation et refroidissement

Généralités

Lisez attentivement les informations complémentaires »  page 50

Filtre à polluants

Le filtre à polluants (filtre à particules fonctionnant au charbon actif) contribue à réduire considérablement ou à retenir les impuretés contenues dans l'air extérieur (par exemple, la poussière ou les pollens).

Le filtre à polluants doit être remplacé aux intervalles indiqués dans le Programme d'entretien pour que l'efficacité du climatiseur ne soit pas compromise.

Si l'efficacité du filtre diminue prématurément suite à l'utilisation du véhicule en atmosphère fortement chargée en polluants, le filtre doit être remplacé même entre les visites d'entretien indiquées.

AVERTISSEMENT

L'absence d'une bonne visibilité à travers les glaces augmente le risque d'accident grave.

- Veillez toujours à ce que les glaces soient dépourvues de gel et de neige, et qu'elles ne

soient pas embuées, de manière à avoir une bonne visibilité à l'extérieur du véhicule.

- La puissance calorifique maximale et le dégivrage le plus rapide possible des glaces sont obtenus lorsque le moteur atteint sa température normale de fonctionnement. Ne démarrez que lorsque vous disposez d'une bonne visibilité.

- Assurez-vous de toujours utiliser correctement le système de chauffage et de ventilation, le climatiseur et le dégivrage de lunette arrière afin de bien voir ce qui se passe à l'extérieur.

- Ne laissez jamais le recyclage d'air fonctionner durant une période prolongée. Lorsque le système de refroidissement est désactivé et le mode de recyclage de l'air activé, les glaces peuvent s'embuer très rapidement et limiter considérablement la visibilité.

- Désactivez le mode de recyclage de l'air quand vous n'en avez pas besoin.

AVERTISSEMENT

L'air vicié augmente la fatigue et la perte de concentration du conducteur, ce qui peut entraîner un accident grave.

- Ne laissez jamais le ventilateur déconnecté pendant longtemps, n'utilisez pas non plus le mode de recyclage durant une période prolongée, puisque l'air de l'habitacle ne sera pas renouvelé.

ATTENTION

- Si vous pensez que le climatiseur est endommagé, désactivez-le en appuyant sur le bouton , afin d'éviter d'éventuels dommages, et faites contrôler le système dans un atelier spécialisé.

- Les travaux de réparation sur le climatiseur nécessitent des connaissances techniques particulières et des outils spéciaux. En cas de dysfonctionnement, nous vous conseillons donc de vous rendre dans un atelier spécialisé.

Nota

- Lorsque l'humidité et la température de l'air extérieur sont élevées, il est possible que de l'eau de condensation goutte de l'évaporateur du système de réfrigération et forme une flaque d'eau sous le véhicule. Ce phénomène est normal et n'est pas l'indice d'un défaut d'étanchéité !

- Pour ne pas nuire au bon fonctionnement du chauffage et du refroidissement et éviter l'embuage des glaces, la prise d'air située devant le pare-brise doit être exempte de glace, de neige ou de feuilles.

- L'air qui sort des diffuseurs et circule à travers tout l'habitacle est évacué par les ouïes de sortie d'air disposées dans le coffre à bagages à cet effet. Par conséquent, évitez d'obstruer ces ouïes avec des objets, quel que soit leur type.

- Le climatiseur atteint son efficacité maximale lorsque les glaces et le toit ouvrant coulissant/relevable* sont fermés. Cependant, si l'habitacle est fortement réchauffé par le rayonnement solaire, vous pouvez accélérer le processus de réfrigération en ouvrant les glaces pour un bref instant.
- Il est déconseillé de fumer lorsque le mode recyclage de l'air ambiant est activé car la fumée aspirée se dépose sur l'évaporateur du système de refroidissement et dégage des odeurs désagréables.
- À basses températures extérieures, le compresseur se déconnecte automatiquement, et ne peut plus même être activé avec la touche **AUTO**.
- Il est conseillé de connecter le climatiseur au moins une fois par mois, afin que les

joints du système se lubrifient et pour prévenir l'apparition de fuites. Si vous observez une diminution de la puissance frigorifique, contactez un Service Technique pour faire contrôler le système.

- Pour que le système fonctionne correctement, ne pas obstruer les grilles situées de chaque côté de l'afficheur.
- Quand on exige un effort extrême au moteur, le compresseur se déconnecte temporairement.

Utilisation économique du climatiseur

Avec le climatiseur connecté, le compresseur consomme la puissance du moteur et aug-

mente la consommation de carburant. Il faut tenir compte des aspects suivants afin de faire fonctionner l'équipement le minimum de temps possible.

- Si l'habitacle s'est surchauffé, à cause d'un rayonnement solaire intense, il est conseillé d'ouvrir les glaces ou les portes pour laisser sortir l'air chaud.
- Pendant la marche, le climatiseur ne devrait pas être connecté si les fenêtres ou le toit ouvrant* sont ouverts.

Diffuseurs d'air

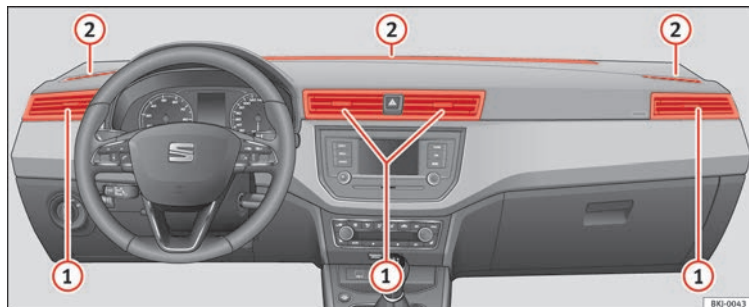

Pour garantir le chauffage, le refroidissement et la ventilation à l'intérieur de l'habitacle, les diffuseurs d'air » fig. 166 ① doivent rester ouverts.

- Les diffuseurs peuvent se fermer ou s'ouvrir individuellement et le flux d'air peut être dirigé comme souhaité grâce aux lamelles.

Il existe d'autres diffuseurs d'air supplémentaires et non réglables sur la planche de bord ②, le plancher et les zones arrière de l'habitacle.

f Nota

Ne placez jamais d'aliments, de médicaments ou d'autres objets sensibles à la chaleur ou au froid devant les diffuseurs d'air car ils

pourraient se détériorer ou devenir inutilisables à cause de l'air qui sort des diffuseurs.

Recyclage de l'air ambiant

Le recyclage de l'air ambiant empêche les mauvaises odeurs de l'extérieur – qui peuvent se dégager lors de la traversée d'un tunnel ou dans un bouchon, par exemple – de pénétrer dans l'habitacle.

Si la répartition de l'air est en position de dégel, la trappe de recyclage sera toujours ouverte (indicateur lumineux éteint).

Si la répartition de l'air passe en position de dégel depuis une autre position, le recyclage se désactive automatiquement.

Fig. 166 Diffuseurs d'air.

Activer le recyclage

Après avoir réglé la répartition de l'air sur une position autre que le dégel :

- Appuyez sur la touche . Le témoin de la touche s'allume pour indiquer que le recyclage de l'air a été activé à l'intérieur de l'habitacle.

Désactiver le recyclage

Après avoir réglé la répartition de l'air sur une position autre que le dégel :

- Appuyez une nouvelle fois sur la touche . Le témoin de la touche s'éteint pour indiquer que l'entrée d'air de l'extérieur a été activée.

En position de dégel , l'entrée d'air dans l'habitacle provient toujours de l'extérieur.

AVERTISSEMENT

En mode de recyclage de l'air ambiant, l'air extérieur ne pénètre pas dans le véhicule. De plus, si le système de refroidissement est désactivé, les glaces peuvent s'embuer rapidement. C'est pourquoi vous ne devez pas laisser le mode recyclage de l'air ambiant ac-

tivé pendant une période prolongée - risque d'accident !

Nota

- Quand on sélectionne la marche arrière automatiquement, le recyclage d'air s'active automatiquement pour qu'en reculant les gaz d'échappement n'entrent pas dans le véhicule. Le témoin intégré dans la touche  ne s'allume pas.
- Si le régulateur de température se trouve sur la position de froid maximum (point bleu)

et la touche A/C est activée, la fonction « Recyclage de l'air ambiant » s'activera automatiquement afin de refroidir plus rapidement l'habitacle en consommant moins d'énergie et le témoin de cette fonction s'allumera.

- Si l'on ne désactive pas la fonction en appuyant sur la touche, celle-ci sera désactivée après environ 20 min.

Chauffage et air frais

Commandes

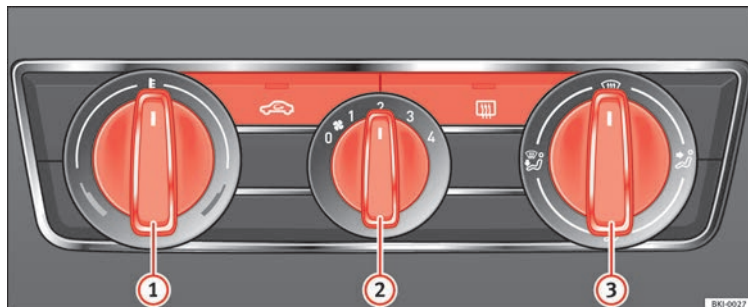





Fig. 167 Sur le tableau de bord : éléments de commande du chauffage

- ① Régulateur de température » page 174.
 - ② Commande du ventilateur. Le ventilateur peut être réglé sur quatre vitesses. Lorsque le véhicule roule lentement, laissez toujours tourner la soufflante à basse vitesse.
 - ③ Régulateur de répartition de l'air.
-  Touche de recyclage de l'air ambiant » page 172. Quand la fonction est active, un témoin sur la touche s'allume.
 -  Dégivrage de la lunette arrière.

Distribution de l'air

Régulateur ③ de réglage du flux d'air dans la direction souhaitée.

 – Répartition de l'air vers le pare-brise, pour le désembuage. Pour des raisons de sécurité, **il est recommandé de ne pas** connecter le recyclage de l'air ambiant dans cette position.

 – Répartition de l'air vers le buste.

 – Répartition de l'air vers le plancher.

 – Répartition de l'air vers le pare-brise et le plancher.

AVERTISSEMENT

- Pour votre sécurité, il est important qu'aucune fenêtre soit embuée ou couverte de glace ou de neige. Seule cette précaution permet d'assurer de bonnes conditions de visibilité.

Familiarisez-vous par conséquent avec l'utilisation correcte du chauffage et de la ventilation, ainsi qu'avec le désembuage/dégivrage des glaces.

Nota

- Veuillez tenir compte des généralités » page 170.

Fonctions

Ventilation de l'habitacle

La température souhaitée dans l'habitacle ne peut pas être inférieure à la température extérieure.

- Tournez le régulateur de température » fig. 167 ① vers la gauche.
- Placez la commande de soufflante ② sur l'une des vitesses 1-4.
- Orientez le flux d'air dans la direction souhaitée à l'aide du régulateur de répartition d'air ③.
- Ouvrez les diffuseurs d'air correspondants.

Chauffage de l'habitacle

La puissance calorifique maximale, ainsi qu'un désembuage rapide des glaces, ne peuvent être obtenus que lorsque le moteur a atteint sa température de fonctionnement.

- Tournez le régulateur de température » fig. 167 ① vers la droite pour sélectionner la puissance calorifique souhaitée.
- Placez la commande de soufflante ② sur l'une des vitesses 1-4.
- Orientez le flux d'air dans la direction souhaitée à l'aide du régulateur de répartition d'air ③.
- Ouvrez les diffuseurs d'air correspondants.

Dégivrage du pare-brise

- Tournez le régulateur de température » fig. 167 ① vers la droite jusqu'à la puissance de chauffage maximum.
- Réglez la commande de soufflante ② sur la vitesse 4.
- Tournez le régulateur de répartition d'air sur .
- Fermez les diffuseurs centraux.
- Ouvrez les diffuseurs latéraux et orientez-les vers les glaces.

Désembuage du pare-brise et des glaces latérales

- Tournez le régulateur de température » fig. 167 ① vers la zone de chauffage.
- Placez la commande de soufflante ② sur l'une des vitesses 2-3.
- Tournez le régulateur de répartition d'air sur .

- Fermez les diffuseurs centraux.
- Ouvrez les diffuseurs latéraux et orientez-les vers les glaces.

Une fois la buée enlevée et à de fins de prévention, vous pouvez placer la commande ③

sur la position  pour assurer un meilleur confort en évitant que les glaces ne s'em-buent à nouveau.

 Nota

Il faut tenir compte du fait que la température du liquide de refroidissement du moteur doit être optimale pour permettre au système de

chauffage de fonctionner correctement (sauf pour les véhicules avec chauffage d'ap-point*).

Climatiseur manuel*

Commandes





- ① Régulateur de température » page 176
- ② Commande du ventilateur. Le ventilateur peut être réglé sur quatre vitesses. À faible vitesse, il est recommandé de mettre

le ventilateur au minimum sur la position 1 pour améliorer l'entrée d'air frais.

- ③ Régulateur de répartition de l'air.

Fig. 168 Sur le tableau de bord : éléments de commande du climatiseur

-  Touche de recyclage de l'air ambiant » page 172. Quand la fonction est active, un témoin sur la touche s'allume.
-  Dégivrage de la lunette arrière.

»

A/C Touche d'allumage du climatiseur» page 176. Le climatiseur ne fonctionne que lorsque le moteur tourne et que la soufflante est activée.

AVERTISSEMENT

Pour votre sécurité, il est important qu'aucune fenêtre soit embuée ou couverte de glace ou de neige. Seule cette précaution permet d'assurer de bonnes conditions de visibilité. Familiarisez-vous par conséquent avec l'utilisation correcte du chauffage et de la ventilation, ainsi qu'avec le désembuage/dégivrage des glaces.

Nota





Veillez tenir compte des généralités.

Fonctions

Chauffage de l'habitacle





La puissance calorifique maximale, ainsi qu'un désembuage rapide des glaces, ne peuvent être obtenus que lorsque le moteur a atteint sa température de fonctionnement.

- Désactivez le système de refroidissement avec la touche **A/C**» fig. 168 (le témoin de la touche s'éteint).
- Tournez le régulateur de température  pour régler la température souhaitée dans l'habitacle.

- Réglez la commande du ventilateur sur l'une des vitesses 1 à 4.
- À l'aide du régulateur de répartition de l'air , orientez le flux d'air dans la direction souhaitée :  (vers le pare-brise),  (vers le buste),  (vers le plancher) et  (vers le pare-brise et le plancher).

Réfrigération de l'habitacle

L'activation du climatiseur permet non seulement de diminuer la température, mais également de réduire l'humidité de l'air dans l'habitacle. Ceci permet, lorsque l'humidité de l'air extérieur est élevée, d'augmenter le bien-être des passagers et d'éviter l'embuage des glaces.

- Activez le système de refroidissement avec la touche **A/C** (l'indicateur lumineux de la touche s'allume).
- Tournez le régulateur de la température jusqu'à atteindre la température intérieure souhaitée.
- Réglez la commande du ventilateur sur l'une des vitesses 1 à 4.
- Avec le régulateur de répartition de l'air, dirigez le flux d'air dans la direction souhaitée :  (vers le pare-brise),  (vers le buste),  (vers le plancher) et  (vers le pare-brise et le plancher).

Désembuage du pare-brise

- Tournez le régulateur de répartition d'air sur la position .
- Placez la commande de soufflante sur l'une des vitesses, en fonction de la rapidité à laquelle vous voulez désembuer.
- Tournez le régulateur de température jusqu'au degré de confort souhaité.
- Fermez les diffuseurs centraux.
- Ouvrez les diffuseurs latéraux et orientez-les vers les glaces.

Si le climatiseur ne peut pas être activé, cela peut être dû aux causes suivantes :

- Le moteur n'a pas été mis en route.
- La soufflante du ventilateur est désactivée.
- La température extérieure est inférieure à +3°C (+37°F).
- Le compresseur du climatiseur a été momentanément désactivé en raison d'une température trop élevée du liquide de refroidissement du moteur.
- Le fusible du climatiseur est défectueux.
- Le véhicule présente un autre défaut. Faites contrôler le climatiseur dans un atelier spécialisé.

Climatronic*

Généralités

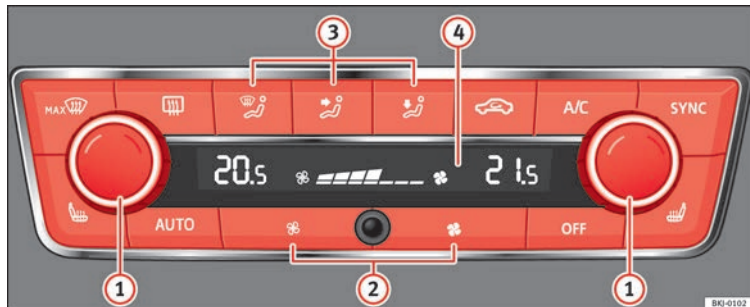

Fig. 169 Climatronic : éléments de commande.

Lisez attentivement les informations complémentaires » page 51

Le Climatronic maintient automatiquement une température confortable. Pour cela, la température de l'air sortant est modifiée automatiquement, de même que les niveaux de ventilation et la répartition de l'air. Le système prend également en compte l'ensoleillement, il n'est donc pas nécessaire de corriger le réglage manuellement.

Le fonctionnement automatique garantit un confort maximum à n'importe quelle époque de l'année » page 178.

Description du Climatronic

Le refroidissement ne fonctionne que si les conditions suivantes sont réunies :

- le moteur tourne ;
- la température extérieure est supérieure à +2°C (+36°F) ;
- A/C allumé.

Mise en marche du Climatronic

Lorsque vous appuyez sur une touche, vous activez la fonction correspondante. S'il est arrêté, le climatiseur est activé, sauf avec la touche de recyclage de l'air ambiant.

Éteindre le Climatronic

- Réglez la puissance du ventilateur à zéro » fig. 169 ② ou appuyez sur la touche **OFF**.

Afin de garantir le refroidissement du moteur soumis à de gros effort, le compresseur du climatiseur se désactive en cas de température élevée du liquide de refroidissement.

Réglage recommandé pour toutes les périodes de l'année

- Réglez la température souhaitée, nous vous recommandons +22°C (+72°F).
- Appuyez sur la touche **AUTO** » fig. 169. »

- Réglez les diffuseurs de manière à orienter le flux d'air légèrement vers le haut.

Passage des degrés centigrades aux degrés Fahrenheit

Maintenez enfoncées simultanément pendant **2 secondes** les touches **AUTO** et **A/C**. Les données apparaissent à l'écran dans les unités souhaitées.

Fonctionnement automatique

Le fonctionnement automatique permet de maintenir une température constante et de désembuer les glaces dans l'habitacle du véhicule.

- Réglez la température entre +16°C (+64°F) et +29°C (+84°F).
- Réglez les diffuseurs de manière à orienter le flux d'air légèrement vers le haut.
- Appuyez sur la touche **AUTO**. **AUTO** s'affiche à l'écran.

Le fonctionnement automatique se désactive en appuyant sur les touches de répartition de l'air, ou en augmentant/ralentissant la vitesse du ventilateur. La température est cependant toujours réglée.

Régler la température

- En mettant le contact d'allumage, il est possible d'utiliser la commande **1**

» **fig. 169** pour régler la température intérieure souhaitée.

Vous pouvez sélectionner la température de l'habitacle entre +16°C (+64°F) et +29°C (+84°F). Les températures situées dans cet intervalle seront réglées automatiquement. Si vous sélectionnez une température inférieure à +16°C (+64°F), « LO » s'affiche à l'écran. Si vous sélectionnez une température supérieure à +29°C (+84°F), « HI » s'affiche à l'écran. Dans ces deux cas extrêmes, le Climatronic fonctionne avec la puissance maximale de refroidissement ou de chauffage respectivement. La température ne se règle pas.

En cas de répartition d'air prolongée et irrégulière (surtout vers le plancher) et de grandes différences de température, en descendant du véhicule par exemple, certaines personnes fragiles peuvent s'enrhumer.

Régulation du ventilateur

Le Climatronic règle automatiquement les niveaux de ventilation en fonction de la température dans l'habitacle. Cependant, il est possible de régler les niveaux de ventilation à votre convenance.

- Appuyez sur les touches **2** pour augmenter ou diminuer la vitesse du ventilateur.

Le Climatronic se désactive en même temps que le ventilateur.

Activation du dégivrage du pare-brise

- Appuyez sur la touche **MAX** » **fig. 169**.

Désactivation du dégivrage du pare-brise

- Appuyez plusieurs fois sur la touche **MAX** ou appuyez sur la touche **AUTO**.

Le réglage de la température est automatique. Une quantité d'air plus importante sort des diffuseurs » **fig. 166 2**.

⚠ AVERTISSEMENT

Lisez et tenez compte des avertissements de la section » ⚠ au chapitre Généralités à la page 170.

i Nota

- Nous recommandons de faire nettoyer le système Climatronic chez un partenaire SEAT une fois par an.
- Le capteur de température intérieure se situe dans la partie inférieure. Ne le recouvrez pas d'adhésif ou autre, cela pourrait nuire au bon fonctionnement du Climatronic.

Conduite

Direction

Brève introduction

La direction assistée n'est pas hydraulique mais électromécanique. L'avantage de cette direction est de permettre de se passer de tuyaux flexibles hydrauliques, d'huile hydraulique, d'une pompe, d'un filtre et d'autres composants. Le système électromécanique est économe en carburant. Tandis que le système hydraulique requiert une pression d'huile constante, la direction électromécanique n'a besoin d'énergie que lorsqu'elle est utilisée.

Avec la direction électromécanique, la direction assistée s'adapte automatiquement à la vitesse de circulation, au couple de braquage de la direction et à l'orientation des roues. La direction électromécanique ne fonctionne que lorsque le moteur tourne.

AVERTISSEMENT

Si la direction assistée ne fonctionne pas, une force bien supérieure est requise pour tourner le volant. Cela affecte considérablement la sécurité du véhicule.

- La direction assistée ne fonctionne que lorsque le moteur tourne.

- Ne laissez jamais avancer le véhicule avec le moteur coupé.
- Ne retirez jamais la clé du contact-démarrateur tant que le véhicule est en mouvement. Le blocage de la direction pourrait s'activer et la direction du véhicule ne fonctionnerait pas.

Nota

En cas de remorquage du véhicule, le contact d'allumage doit être mis sur le véhicule pour que le volant ne soit pas bloqué et que l'on puisse activer les clignotants, l'avertisseur sonore, les essuie-glace et le lave-glace.

Témoin de contrôle

Le témoin s'allume pendant quelques secondes au moment où vous mettez le contact d'allumage. Il doit s'éteindre après le démarrage du moteur.



Il s'allume en rouge

La direction électromécanique est défectueuse.

Confiez immédiatement la révision de la direction à un atelier spécialisé.



Il s'allume en jaune

Le fonctionnement de la direction électromécanique est limité.

Faites immédiatement contrôler la direction chez un atelier spécialisé. Si le témoin d'alerte jaune ne se rallume pas après avoir remis le moteur en marche et effectué un petit parcours, il n'est pas nécessaire de vous rendre chez un atelier spécialisé.

La batterie de 12 volts était débranchée et a été rebranchée.

Effectuez un bref parcours à 15-20 km/h (9-12 mph).



Il clignote en jaune

La colonne de direction se tend.

Tournez le volant légèrement d'un côté et de l'autre.

La colonne de direction ne se débloque pas ou ne se bloque pas.

Retirez la clé du contact-démarrateur et remettez le contact. Le cas échéant, tenez également compte des messages apparaissant sur l'écran du tableau de bord. **Arrêtez-vous**, si la colonne de direction reste bloquée après avoir mis le contact. Faites appel à un spécialiste en mesure de vous dépanner.

AVERTISSEMENT

Si vous ignorez les témoins d'alerte allumés et les messages correspondants, le véhicule peut s'arrêter en pleine circulation, en plus

de provoquer potentiellement des accidents et de graves blessures.

- N'ignorez jamais les témoins d'alerte ni les messages.
- Arrêtez-vous dès que possible dans un endroit sûr.

i Nota

Si vous ignorez les témoins de contrôle allumés et les messages correspondants, vous pouvez endommager votre véhicule.

Informations relatives à la direction du véhicule

Pour rendre difficile le vol du véhicule, il est recommandé de toujours bloquer la direction avant de le quitter.

Blocage mécanique de la direction

La colonne de direction se bloque quand la clé est retirée du contact-démarrreur avec le véhicule à l'arrêt.

Activer le blocage de la direction

- Stationnez votre véhicule » page 187.
- Retirez la clé de contact.
- Tournez légèrement le volant jusqu'à ce que le blocage de la direction s'enclenche distinctement.

Désactiver le blocage de la direction

- Tournez légèrement le volant pour faciliter la libération du blocage.
- Introduisez la clé dans le contact-démarrreur.
- Laissez le volant dans cette position et mettez le contact.

Direction électromécanique

Avec la direction électromécanique, la direction assistée s'adapte automatiquement à la vitesse de circulation, au couple de braquage de la direction et à l'orientation des roues. La direction électromécanique ne fonctionne que lorsque le moteur tourne.

En cas de diminution ou de défaillance de la direction assistée, attendez-vous à devoir exercer un effort de braquage nettement plus important que d'habitude.

Contre-braquage assisté

Le contre-braquage assisté aide le conducteur dans des situations critiques. En cas de contrebraquage, il applique un couple de braquage supplémentaire » .

 **AVERTISSEMENT**

Le contre-braquage assisté aide le conducteur, avec l'ESC, à contrôler la direction du véhicule dans des situations de conduite critiques. Cependant, c'est bien le conducteur

qui doit contrôler la direction du véhicule à tout instant. Le contre-braquage assisté ne le fait pas.

Lancement et coupure du moteur

Positions de la clé de contact

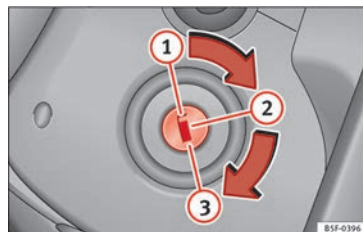

Fig. 170 Positions de la clé de contact.

Lisez attentivement les informations complémentaires »  page 31

Contact d'allumage coupé, dispositif de blocage de la direction

Dans cette position » fig. 170 l'allumage et le moteur sont déconnectés, ce qui peut bloquer la direction.

Pour **bloquer la direction** lorsque la clé n'est pas sur le contact, tournez légèrement le volant jusqu'à entendre clairement son verrouillage. Par principe, vous devriez systématiquement bloquer la direction lorsque vous quittez votre véhicule. Ainsi vous rendez la tâche des voleurs plus difficile » » ⚠.

Activation du contact d'allumage ou du système de préchauffage ②

Tournez la clé de contact dans cette position, puis lâchez-la. Si vous ne parvenez pas ou que vous avez du mal à la tourner de la position ① à la position ②, tournez plusieurs fois le volant d'un côté puis de l'autre pour la débloquer.

Mise en marche ③

Dans cette position, le moteur est lancé. À ce moment précis, les principaux dispositifs électriques sont temporairement désactivés.

Chaque fois que le véhicule redémarre, vous devez tourner la clé de contact en position ①. Le **coupe-circuit répéteur de lancement** de la serrure de contact empêche que le démarreur ne soit endommagé lorsque le moteur est en marche.

⚠ AVERTISSEMENT

• Ne retirez la clé du contact-démarreur que lorsque le véhicule est à l'arrêt ! Sinon, le dis-

positif de blocage de la direction peut s'enclencher d'un seul coup – risque d'accident !

- Lorsque vous quittez votre véhicule, ne serait-ce que pour un instant, retirez dans tous les cas la clé de contact. Ceci est particulièrement important si des enfants ou des personnes invalides restent dans le véhicule, car ils pourraient mettre en marche le moteur ou actionner des équipements électriques tels que les lève-glaces électriques, ce qui peut provoquer un accident.
- Toute utilisation induite des clés du véhicule peut entraîner le démarrage du moteur ou le déclenchement d'équipements électriques (lève-glaces électriques, par exemple) : risque de blessures graves !

ⓘ ATTENTION

Le démarreur ne pourra être activé que si le moteur est arrêté (position de la clé de contact ③).

Antidémarrage électronique « SAFE »

L'antidémarrage empêche le démarrage non autorisé de votre véhicule.

Une puce électronique se trouve dans la clé. Elle permet de désactiver automatiquement l'antidémarrage lorsque vous introduisez la clé dans le contact-démarreur.

L'antidémarrage électronique est activé automatiquement dès que vous retirez la clé du contact-démarreur.

C'est la raison pour laquelle le moteur ne peut être lancé qu'avec une clé d'origine SEAT codée correctement.

L'écran du tableau de bord indique le message* d'information suivant : **SAFE**, il est alors impossible de mettre le véhicule en marche.

Le moteur peut toutefois être mis en route avec une clé d'origine SEAT correctement codée.

ⓘ Nota

Le fonctionnement irréprochable de votre véhicule n'est garanti que par l'utilisation de clés d'origine SEAT.

Démarrer le moteur à essence

Le moteur ne peut être démarré qu'avec une clé d'origine SEAT correspondant à votre véhicule et codée correctement.

– Mettez le levier de vitesses au point mort, appuyez à fond sur la pédale d'embrayage et maintenez-la dans cette position. Le démarreur ne doit alors entraîner que le moteur.

– Mettez la clé de contact en position de démarrage » » page 180. »

– Relâchez la clé de contact dès que le moteur démarre – le démarreur ne doit pas tourner en même temps que le moteur.

Lors du démarrage d'un moteur très chaud, il peut s'avérer nécessaire d'appuyer légèrement sur l'accélérateur.

Après le démarrage du moteur froid, un bruit peut être entendu pendant quelques instants étant donné que la pression d'huile nécessaire doit d'abord se constituer dans le rattrapage hydraulique du jeu des soupapes. Ce phénomène est normal et il n'y a donc pas lieu de s'inquiéter.

Si le moteur ne démarre pas, interrompez la procédure de lancement au bout de 10 secondes et attendez environ 30 secondes avant de recommencer. Si le moteur refuse toujours de démarrer, contrôlez le fusible de la pompe à carburant » page 106, Fusibles.

AVERTISSEMENT

- Ne démarrez et ne faites jamais tourner le moteur dans des locaux non aérés ou fermés. Les gaz d'échappement du moteur contiennent, entre autres, du monoxyde de carbone, un gaz toxique inodore et incolore – danger de mort ! L'inhalation de monoxyde de carbone peut entraîner des pertes de connaissance, voire la mort.
- Ne laissez jamais votre véhicule sans surveillance pendant que le moteur tourne.

- **N'utilisez jamais « d'aérosols pour démarrage à froid », ils pourraient exploser ou entraîner une montée en régime soudaine du moteur et provoquer des blessures !**

ATTENTION



- Évitez les régimes élevés, les accélérations à plein gaz et les fortes sollicitations sur moteur froid – risque de panne du moteur !
- Pour démarrer le moteur, il ne faut pas pousser ou remorquer le véhicule sur une distance supérieure à 50 mètres environ. Sinon du carburant non brûlé risque de parvenir dans le catalyseur et de l'endommager.
- Avant toute tentative de lancement du moteur en poussant ou en remorquant le véhicule, utilisez si possible la batterie d'un autre véhicule pour un démarrage de fortune. Veuillez tenir compte des indications du »  page 71, Aide au démarrage.

Conseil antipollution

Ne faites pas chauffer le moteur en le faisant fonctionner lorsque le véhicule est arrêté. Démarrez immédiatement et adoptez une conduite douce. Le moteur atteint ainsi plus rapidement sa température de fonctionnement et les émissions de polluants sont moindres.

Démarrer le moteur diesel

Le moteur ne peut être démarré qu'avec une clé d'origine SEAT correspondant à votre véhicule et codée correctement.

- Mettez le levier de vitesses au point mort, appuyez à fond sur la pédale d'embrayage et maintenez-la dans cette position. Le démarreur ne doit alors entraîner que le moteur.
- Amenez la clé de contact en position » **fig. 170** . Le témoin  s'allumera en cas de préchauffage du moteur.
- Lorsque le témoin s'éteint, tournez la clé en position  pour lancer le moteur sans appuyer sur l'accélérateur.
- Relâchez la clé de contact dès que le moteur démarre. Le démarreur ne doit pas tourner en même temps.

Après le démarrage du moteur froid, un bruit peut être entendu pendant quelques instants étant donné que la pression d'huile nécessaire doit d'abord se constituer dans le rattrapage hydraulique du jeu des soupapes. Ce phénomène est normal et il n'y a donc pas lieu de s'inquiéter.

Si vous rencontrez des problèmes pour démarrer le véhicule, consultez la section »  page 71.

Système de préchauffage pour moteurs Diesel

Le temps du préchauffage, ne branchez aucun dispositif électrique principal, car cela solliciterait inutilement la batterie.

Lancez le moteur immédiatement après l'extinction du témoin de préchauffage.

Lancement du moteur diesel après épuisement complet du carburant

Si vous avez roulé jusqu'à l'épuisement complet du carburant, le lancement du moteur après avoir remis du gazole peut durer plus longtemps que d'habitude – jusqu'à environ une minute. Cela est dû au fait que le système de carburant doit d'abord éliminer l'air.

⚠ AVERTISSEMENT

Lisez et tenez compte des avertissements de sécurité » ⚠ au chapitre Démarrer le moteur à essence à la page 182.

ⓘ ATTENTION

- Évitez les régimes élevés, les accélérations à plein gaz et les fortes sollicitations sur moteur froid – risque de panne du moteur !
- Pour démarrer le moteur, il ne faut pas pousser ou remorquer le véhicule sur une distance supérieure à 50 mètres environ. Sinon du carburant non brûlé risque de parvenir dans le catalyseur et de l'endommager.

- Avant toute tentative de lancement du moteur en poussant ou en remorquant le véhicule, utilisez si possible la batterie d'un autre véhicule pour un démarrage de fortune. Veuillez tenir compte des indications du » 📖 page 71, Aide au démarrage.

🌿 Conseil antipollution

Ne faites pas chauffer le moteur en le faisant fonctionner lorsque le véhicule est arrêté. Démarrez immédiatement. Le moteur atteint ainsi plus rapidement sa température de fonctionnement et les émissions de polluants sont moindres.

Arrêt du moteur

- Stoppez le véhicule.
- Amenez la clé de contact en position » fig. 170 ①.

Après l'arrêt du moteur et la coupure du contact d'allumage, le ventilateur du radiateur peut continuer de tourner pendant encore 10 minutes. Il peut aussi se remettre en marche au bout d'un certain temps si la température du liquide de refroidissement augmente en raison de la chaleur accumulée dans le compartiment-moteur ou si ce dernier chauffe encore plus parce qu'il est exposé au soleil.

⚠ AVERTISSEMENT

- Ne coupez jamais le moteur avant que le véhicule ne soit à l'arrêt.
- Le servofrein fonctionne uniquement lorsque le moteur tourne. Lorsque le moteur est coupé, il faut déployer plus de force pour freiner. Étant donné que, dans ces conditions, vous ne pouvez pas freiner normalement, il peut en résulter des accidents et des blessures graves.
- Lorsque vous retirez la clé de contact, le dispositif de blocage de direction peut s'enclencher immédiatement. Il est alors impossible de manœuvrer le véhicule – risque d'accident !
- La direction assistée ne fonctionne pas quand le moteur est éteint et une plus grande force est requise pour tourner le volant.
- Si vous retirez la clé du contact-démarré, le blocage de la direction pourrait s'activer et la direction du véhicule ne fonctionnerait pas.

ⓘ ATTENTION

- Lorsque vous coupez le moteur alors qu'il a été fortement sollicité, il se produit une accumulation de chaleur dans le compartiment-moteur qui peut occasionner l'avarie du moteur. Laissez-le donc tourner au ralenti pendant 2 minutes environ avant de le couper.

- Si vous vous arrêtez et que le système Start-Stop* coupe le moteur, le contact d'allumage reste activé. Avant de quitter le véhicule, assurez-vous que le contact d'allumage est désactivé, sinon, la batterie risquerait de se décharger.

Bouton de démarrage*

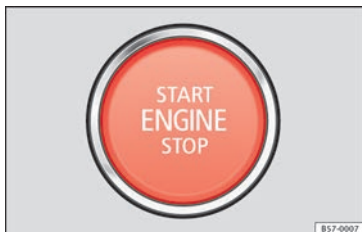

Fig. 171 Sur la partie inférieure de la console centrale : touche de démarrage.

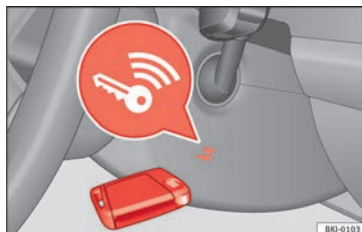



Fig. 172 À droite de la colonne de direction : démarrage d'urgence.

Le moteur du véhicule ne peut démarrer qu'avec un bouton de démarrage (Press & Drive). Pour ce faire, une clé de véhicule valide doit se trouver dans l'habitacle, dans la zone des sièges avant ou arrière.

Le blocage électronique de la colonne de direction s'active **lorsque vous sortez du véhicule** si le contact est coupé en ouvrant la porte du conducteur.

Connecter et déconnecter manuellement l'allumage

Appuyez brièvement une fois sur la touche de démarrage sans actionner la pédale d'embrayage ou de frein » » .

Sur les véhicules équipés d'une boîte mécanique ou automatique, le texte du voyant de démarrage (START ENGINE STOP) clignote en simulant des battements de cœur lorsque le

système est disponible pour activer ou désactiver l'allumage.

Désactivation automatique de l'allumage

Si le conducteur s'éloigne du véhicule en emportant la clé de ce dernier tout en laissant le contact allumé, celui-ci ne se désactive pas automatiquement. Le contact est automatiquement désactivé en appuyant sur la touche de verrouillage de la radiocommande , ou manuellement, en appuyant sur la surface sensible de la poignée de porte » » **fig. 138**

Fonction de démarrage d'urgence

Si aucune clé valide n'a été reconnue à l'intérieur du véhicule, vous devrez réaliser un démarrage d'urgence. Une indication appropriée apparaîtra sur l'écran du combiné d'instruments. Cela pourra avoir lieu par exemple si la pile bouton de la clé du véhicule est très usée ou totalement déchargée :

- Immédiatement après avoir appuyé sur la touche de démarrage, approchez la clé du revêtement droit de la colonne de direction » » **fig. 172**, le plus proche possible du logo Kessy.
- L'allumage se connecte automatiquement et, le cas échéant, le moteur démarre.

Désactivation d'urgence

S'il n'est pas possible de couper le moteur en appuyant brièvement sur la touche de démarrage, il faudra procéder à une désactivation d'urgence :

- Appuyez deux fois sur la touche de démarrage en trois secondes ou appuyez dessus une fois pendant plus d'une seconde »» ⚠.
- Le moteur s'éteint automatiquement.

Fonction de redémarrage du moteur

Si une fois le moteur arrêté, aucune clé valide n'est détectée à l'intérieur du véhicule, vous ne disposerez que de 5 secondes pour le remettre en marche. Une indication appropriée apparaîtra sur l'écran du combiné d'instruments.

Une fois ce délai écoulé, il sera impossible de redémarrer le moteur sans clé valide à l'intérieur du véhicule.

Désactivation automatique de l'allumage des véhicules avec système Start-Stop

L'allumage du véhicule est automatiquement désactivé lorsque le véhicule est arrêté et que l'extinction automatique du moteur est active si :

- la ceinture de sécurité du conducteur n'est pas attachée,
- le conducteur n'appuie sur aucune pédale,

- la porte du conducteur est ouverte.

Suite à la désactivation automatique de l'allumage, si les feux de croisement sont allumés, les feux de position le demeurent également pendant environ 30 minutes (si la batterie est suffisamment chargée). Si le conducteur verrouille le véhicule ou éteint manuellement les feux, les feux de position s'éteignent.

⚠ AVERTISSEMENT

Tout mouvement accidentel du véhicule peut provoquer des blessures graves.

- Lorsque vous mettez le contact, *n'enfoncé pas* la pédale de frein ou d'embrayage ou le moteur risque de se mettre immédiatement en marche.

⚠ AVERTISSEMENT

Une mauvaise utilisation des clés du véhicule ou un manque d'attention peut entraîner des accidents et des blessures graves.

- Ne laissez jamais les clés à l'intérieur du véhicule lorsque vous le quittez. Sinon, un enfant ou une personne non autorisée risquerait de verrouiller le véhicule, de mettre le moteur en marche ou de mettre le contact, ce qui pourrait ainsi actionner un dispositif électrique (par exemple les lève-glaces).

Nota

- Avant de quitter le véhicule, désactivez toujours l'allumage manuellement et le cas échéant, tenez compte des messages à l'écran du combiné d'instruments.
- Si le véhicule demeure longtemps arrêté avec le contact mis, il est possible que la batterie du véhicule se décharge et qu'il soit impossible de mettre le moteur en marche.
- Sur les véhicules diesel, le moteur risque de mettre un peu de temps avant de se mettre en marche s'il doit être préchauffé.
- Si vous appuyez sur le bouton lors de la phase STOP, l'allumage est désactivé et le bouton clignote.
- Si l'indication « Système Start-Stop désactivé s'affiche sur l'écran du combiné d'instruments : Démarrer le moteur manuellement », le bouton se met à clignoter.

Mettre le moteur en marche

✓ Cela vaut pour les véhicules : équipés d'une touche de démarrage

Étape	Mettre le moteur en marche à l'aide du bouton de démarrage »» page 184.
1.	Appuyez sur la pédale de frein et maintenez-la enfoncée tant que vous n'avez pas effectué l'étape 5. »»

Étape	Mettre le moteur en marche à l'aide du bouton de démarrage » page 184.
1a.	Véhicules équipés d'une boîte mécanique : appuyez à fond sur la pédale d'embrayage et maintenez-la enfoncée jusqu'à ce que le moteur se mette en marche.
2.	Placez le levier de vitesses au point mort ou le levier sélecteur sur la position P ou N .
3.	Appuyez brièvement sur la touche de démarrage » fig. 171 sans appuyer sur l'accélérateur. Le moteur ne pourra démarrer qu'en présence d'une clé valide dans le véhicule. Après avoir démarré le moteur, le voyant du bouton (START ENGINE STOP) s'allume fixement pour indiquer que le moteur tourne.
4.	Si le moteur ne démarre pas, interrompez la procédure de lancement et retentez-la au bout d'une minute environ. Si nécessaire, réalisez un démarrage d'urgence » page 184.
5.	Désactivez le frein à main avant de prendre la route » page 187.

⚠ AVERTISSEMENT

Ne sortez jamais du véhicule avec le moteur en marche, en particulier si vous avez engagé une vitesse ou un rapport de vitesses. Le véhicule risque de se déplacer soudainement ou de provoquer une situation inattendue et provoquer des dommages, un incendie ou des blessures graves.

⚠ AVERTISSEMENT

L'utilisation d'un aérosol pour un démarrage à froid risque de provoquer une explosion ou augmenter subitement le régime moteur.

- N'utilisez jamais d'aérosol de démarrage à froid du moteur.

ⓘ ATTENTION

• Le moteur de démarrage ou le moteur risque de subir des dommages si vous tentez d'allumer le moteur lors de la conduite ou que vous le rallumez immédiatement après l'avoir arrêté.

• Si le moteur est froid, évitez les hauts régimes, les fortes accélérations et les sollicitations importantes.

• Ne mettez pas le moteur de votre véhicule en marche en le poussant ou en le remorquant. Sinon du carburant non brûlé risque de parvenir dans le catalyseur et de l'endommager.

ⓘ Nota

• N'attendez pas que le moteur chauffe à l'arrêt. Si les glaces offrent une bonne visibilité, prenez immédiatement la route. Le moteur atteint ainsi plus rapidement sa température de fonctionnement et les émissions de polluants sont moindres.

• Lors du démarrage du moteur, les gros consommateurs électriques sont temporairement désactivés.

• Lors du démarrage du moteur à froid, les bruits peuvent brièvement augmenter. Ce phénomène est normal et il n'y a donc pas lieu de s'inquiéter.

• À des températures inférieures à +5°C (+41°F), un peu de fumée peut s'échapper du dessous des véhicules diesel lorsque le chauffage d'appoint supplémentaire à carburant est activé.

Arrêt du moteur

✓ Cela vaut pour les véhicules : équipés d'une touche de démarrage

Étape	Arrêt du moteur avec le bouton de démarrage » page 184.
1.	Arrêtez entièrement le véhicule » ⚠.
2.	Appuyez sur la pédale de frein et maintenez-la enfoncée tant que vous n'avez pas effectué l'étape 4.
3.	Si le véhicule est équipé d'une boîte automatique, placez le levier sélecteur en position P .
4.	Serrez le frein à main » page 187.
5.	Appuyez brièvement sur la touche de démarrage » fig. 171. Le bouton (START ENGINE STOP) se remet à clignoter. S'il n'est pas possible de couper le moteur, il faudra procéder à une désactivation d'urgence » page 185.

Étape	Arrêt du moteur avec le bouton de démarrage » page 184.
6.	Avec une boîte mécanique, passez la première vitesse ou la marche arrière.

⚠ AVERTISSEMENT

N'arrêtez jamais le moteur tant que le véhicule se déplace. Cette situation peut provoquer un accident, des blessures graves et la perte de contrôle du véhicule.

- Les airbags et les rétracteurs de ceintures sont inactifs lorsque le contact d'allumage est coupé.
- Le servofrein ne fonctionne pas lorsque le moteur est coupé. Vous devez donc exercer une force plus importante pour freiner le véhicule.
- La direction assistée ne fonctionne pas lorsque le moteur est coupé. Lorsque le moteur est coupé, il est nécessaire de déployer plus de force pour braquer.
- Si vous coupez le contact, le verrouillage de la colonne de direction risque d'être activé et il vous serait impossible de contrôler le véhicule.

ⓘ ATTENTION

Si le moteur est très sollicité pendant une courte période, il est possible qu'il surchauffe une fois arrêté. Pour éviter de l'endommager, laissez-le tourner au ralenti pendant environ 2 minutes en position neutre.

ⓘ Nota

Après avoir arrêté le moteur, le ventilateur du radiateur situé dans le compartiment moteur peut continuer à fonctionner même lorsque l'allumage est coupé. Le ventilateur du radiateur s'éteint automatiquement.

Fonction « My Beat »

La fonction « My Beat » est disponible sur les véhicules dotés d'une clé confort. Cette fonction offre une indication supplémentaire du système de démarrage du véhicule.

Lors de l'accès au véhicule, par exemple à l'aide de l'ouverture des portes par radio-commande, le voyant (START ENGINE STOP) clignote afin d'attirer l'attention sur la touche correspondant au système de démarrage.

Lors de l'activation ou de la désactivation de l'allumage, le voyant du bouton (START ENGINE STOP) clignote. Quelques secondes après avoir coupé le moteur, le bouton (START ENGINE STOP) cesse de clignoter et s'éteint.

Une fois le moteur en marche, le voyant du bouton (START ENGINE STOP) reste fixe pour indiquer que le moteur tourne. Le délai qui s'écoule entre le démarrage du moteur à l'aide du bouton (START ENGINE STOP) et le moment où l'éclairage clignotant devient fixe dépend des caractéristiques spécifiques à chaque

motorisation. Le bouton (START ENGINE STOP) se remet à clignoter lors de l'arrêt du moteur à l'aide de celui-ci.

Sur les véhicules avec système Start-Stop, la fonction « My Beat » offre des informations supplémentaires :

- Lorsque le moteur s'arrête lors de la phase Stop, le voyant de la touche (START ENGINE STOP) reste allumé fixement car même si le moteur est arrêté, le système Start-Stop reste actif.
- Si le moteur ne parvient pas à redémarrer via le système Start-Stop, » page 211 et qu'il est nécessaire de le démarrer manuellement, le bouton (START ENGINE STOP) clignote pour indiquer cette situation.

Freiner et stationner

Capacité et distance de freinage

L'efficacité du freinage dépend en grande partie de l'usure des plaquettes de frein. Cette usure dépend principalement des conditions d'utilisation et du style de conduite. Si vous utilisez votre véhicule principalement en ville, que vous effectuez régulièrement de courts trajets ou que votre style de conduite est plutôt sportif, nous vous conseillons de faire vérifier régulièrement l'épaisseur des plaquettes de frein par un Service Technique »

avant la date prévue dans le Programme d'entretien.

La conduite avec des **freins mouillés**, par exemple après des passages à gué, suite à de fortes pluies ou après un lavage du véhicule, en raison de l'humidité ou du givre qui s'est formé sur les disques de frein (en hiver), entraîne une perte d'efficacité du freinage : Les freins doivent d'abord être « séchés par freinage ».

AVERTISSEMENT

L'allongement de la distance de freinage ou les entraves au bon fonctionnement du système de freinage augmentent le risque d'accident.

- Des plaquettes de frein neuves doivent d'abord être rodées et ne permettent pas, pendant les 200 premiers kilomètres, de développer les forces de frottement optimales. Cette capacité de freinage, légèrement réduite, peut être compensée en appuyant plus fort sur la pédale de frein, ce qui est également valable lorsqu'il est nécessaire de changer les plaquettes.
- Lorsque les freins sont mouillés ou givrés et en cas de conduite sur des routes sur lesquelles du sel de déneigement a été répandu, l'efficacité du freinage peut être réduite.
- En côte, les freins sont excessivement sollicités et chauffent très vite. Avant d'aborder une descente longue et à forte déclivité, réduisez votre vitesse, rétrogradez ou sélectionnez un rapport inférieur si votre véhicule

est équipé d'une boîte automatique. Vous bénéficiez ainsi de l'action du frein-moteur et soulagez les freins.

- **Ne faites jamais « patiner » les freins en exerçant une légère pression sur la pédale. Un freinage constant entraîne la surchauffe des freins et allonge par conséquent la distance de freinage. Freinez plutôt par intermittence.**
- **Ne faites jamais rouler le véhicule lorsque le moteur est à l'arrêt. La distance de freinage s'allonge considérablement lorsque le servo-frein ne fonctionne pas.**
- **Si le liquide de frein est usagé et que les freins sont très fortement sollicités, des bulles de vapeur peuvent se former dans le système de freinage. Ceci réduit l'efficacité des freins.**
- **Les spoilers avant de deuxième monte ou endommagés peuvent gêner la ventilation des freins et entraîner ainsi leur surchauffe. Avant d'acheter des accessoires, tenez compte des indications correspondantes » page 260, Modifications techniques.**
- **Lorsque l'un des circuits du système de freinage est défaillant, la distance de freinage s'allonge considérablement ! Rendez-vous immédiatement dans un atelier spécialisé et évitez tout déplacement inutile.**



Témoin de contrôle

Quand le témoin s'allume-t-il ? 

- Lorsque le niveau de liquide de frein est trop bas » page 282.
- En cas de dysfonctionnement du système de freinage.

Ce témoin d'alerte peut aussi s'allumer en même temps que le témoin d'ABS.

AVERTISSEMENT

- **Si le témoin du système de freinage ne s'éteint pas ou s'il s'allume en cours de route, le niveau du liquide de frein est trop bas, ce qui engendre un risque d'accident » page 282, Liquide de frein. Arrêtez-vous. Demandez de l'aide à un technicien.**
- **Si le témoin du système de freinage  s'allume en même temps que le témoin d'ABS , il se peut que le fonctionnement de l'ABS soit défaillant. Les roues arrière risquent par conséquent de se bloquer relativement vite lors du freinage. Cela peut provoquer, dans certaines circonstances, un glissement de l'arrière du véhicule – risque de dérapage ! Arrêtez le véhicule et demandez l'aide d'un technicien.**

Frein à main

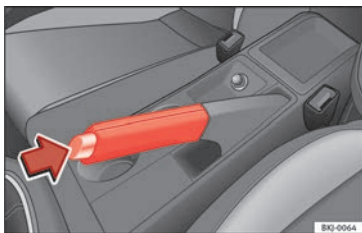

Fig. 173 Frein à main entre les sièges avant.

Le frein à main serré à fond empêche le véhicule de se mettre à rouler inopinément. Tirez toujours à fond le frein à main lorsque vous quittez ou garez le véhicule.

Serrage du frein à main

– Serrez le frein à main à fond en tirant le levier vers le haut » fig. 173.

Desserrage du frein à main

– Soulevez légèrement le levier du frein à main, appuyez sur le bouton de déblocage dans le sens de la flèche » fig. 173 et abaissez le levier au maximum » ⚠.

Abaissez toujours le frein à main à fond afin d'éviter de conduire par inadvertance avec le frein légèrement serré » ⚠.

Le témoin s'allume lorsque le frein à main est serré et que le contact d'allumage est mis. Le témoin s'éteint lorsque le frein à main est desserré.

⚠ AVERTISSEMENT

- N'utilisez jamais le frein à main pour freiner un véhicule qui roule. La distance de freinage est beaucoup plus importante, car seules les roues arrière sont freinées. Risque d'accident !
- Si le frein à main n'est desserré que partiellement, les freins arrière risquent de surchauffer, ce qui peut influencer négativement le fonctionnement du système de freinage – risque d'accident ! De plus, ceci conduit à l'usure prématurée des garnitures de frein arrière.

⌚ ATTENTION

N'oubliez pas de serrer le frein à main lorsque vous quittez le véhicule. Passez également la 1ère vitesse. Sur les véhicules à boîte automatique, placez le levier de vitesses sur la position P.

Stationnement

Le frein à main devrait toujours être serré à fond lorsque le véhicule est en stationnement.

Lorsque vous vous garez, tenez compte de ce qui suit :

- Immobilisez le véhicule en actionnant la pédale de frein.
- Serrez le frein à main.
- Passez la 1ère vitesse.
- Arrêtez le moteur et retirez la clé du contact-démarreur. Tournez légèrement le volant pour que le dispositif de blocage de direction s'enclenche.
- Ne laissez jamais les clés à l'intérieur du véhicule » ⚠.

Remarques supplémentaires concernant le stationnement en pente et en côte :

Tournez le volant de sorte que le véhicule heurte le trottoir s'il se met en mouvement.

- Lorsque le véhicule est garé en **pente**, tournez les roues avant vers la droite de sorte qu'elles soient orientées *vers le trottoir*.
- Lorsque le véhicule est garé en **côte**, tournez les roues avant vers la gauche de sorte qu'elles soient orientées *dans le sens opposé au trottoir*.
- Bloquez le véhicule comme à l'habitude en serrant à fond le frein à main et en engageant la 1ère vitesse. »

⚠ AVERTISSEMENT

- Minimisez les risques de blessures lorsque vous laissez le véhicule sans surveillance.
- Ne garez jamais le véhicule dans des endroits dans lesquels le système d'échappement chaud est en contact avec de l'herbe sèche, des broussailles, du carburant qui a fui ou d'autres matières très inflammables.
- Ne permettez pas aux passagers de rester dans le véhicule une fois que celui-ci a été verrouillé, car ils ne peuvent pas ouvrir les portes et les glaces de l'intérieur et ne pourraient donc pas quitter le véhicule en cas d'urgence. De plus, les portes fermées sont un obstacle pour les secours venant de l'extérieur.
- Ne laissez jamais d'enfants sans surveillance dans le véhicule. Ils pourraient par exemple desserrer le frein à main et/ou déplacer le levier de vitesses/levier sélecteur, mettant ainsi le véhicule en mouvement sans avoir aucun contrôle.
- Selon la saison, des températures mettant en danger la vie peuvent être atteintes à bord d'un véhicule en stationnement.

Systèmes de freinage et de stabilisation**Contrôle électronique de stabilité (ESC)***

Ce contrôle électronique de stabilité réduit le risque de dérapage et améliore la stabilité du véhicule.

Le contrôle électronique de stabilité (ESC) comprend le blocage électronique de différentiel (EDS) et l'antipatinage (ASR). L'ESC fonctionne en liaison avec l'ABS. En cas de panne de l'ESC ou de l'ABS, les deux témoins s'allument.

L'ESC est automatiquement activé lorsque vous lancez le moteur.

L'ESC est activé en permanence, il est impossible de le désactiver. Avec le système Easy Connect, il est uniquement possible de désactiver l'ASR ou de sélectionner le mode Sport.

L'ASR peut être désactivé dans les cas où le patinage des roues est souhaité » page 191.

Par exemple :

- pour conduire avec des chaînes à neige,
- pour conduire dans la neige profonde ou sur sol meuble,

- pour dégager par mouvements de va-et-vient le véhicule enlisé.

Il est recommandé de réactiver l'ASR en appuyant sur la touche après la manœuvre.



Contrôle électronique de stabilité (ESC)*

L'ESC réduit le risque de dérapage en freinant les roues individuellement.

À l'aide de l'angle de braquage du volant et de la vitesse du véhicule, il détermine la direction souhaitée par le conducteur et il la compare constamment avec le comportement réel du véhicule. En cas d'écart, par exemple lorsque le véhicule commence à dérapier, l'ESC freine automatiquement la roue concernée.

Le véhicule récupère sa stabilité grâce aux forces appliquées sur la roue à freiner. S'il tend à survivre (dérapage du train arrière), le système agit sur la roue avant qui décrit la trajectoire extérieure du virage.

Témoin

Deux témoins d'informations sont attribués au contrôle électronique de stabilité. Le témoin  informe de la fonction et le témoin  informe de la déconnexion.

Ces deux témoins s'allument simultanément lors de la mise du contact et ils devront s'éteindre au bout de 2 secondes environ,

temps nécessaire à la vérification de la fonction.

Ce programme inclut les systèmes ABS, EDS et ASR. Il inclut également l'Assistance au Freinage d'Urgence (AFU).

Le témoin  possède les fonctions suivantes :

- Il clignote en cours de route lorsque l'ASR/ESC est en phase de régulation.
- Il s'allume en cas de dysfonctionnement de l'ESC.
- Il s'allume aussi en cas de dysfonctionnement de l'ABS, étant donné que l'ESC fonctionne en liaison avec l'ABS.

Si le témoin  reste allumé après le lancement du moteur, c'est peut-être que la fonction a été désactivée par le système. Dans ce cas, l'ESC peut être à nouveau activé en coupant puis en remettant le contact d'allumage. Lorsque le témoin s'éteint, cela signifie que le système est à nouveau prêt à fonctionner.

Le témoin  informe sur l'état de déconnexion du système :

- Il reste allumé quand vous déconnectez l'ASR ou que vous sélectionnez le mode ESC Sport, uniquement par le biais d'Easy Connect.

AVERTISSEMENT

- **Le contrôle électronique de stabilité (ESC) ne peut dépasser les limites imposées par les lois de la physique. Ceci doit être tout particulièrement pris en considération en cas de chaussée glissante ou humide et en cas de conduite avec une remorque.**
- **Le style de conduite doit être adapté en permanence à l'état de la chaussée et aux conditions de circulation. La sécurité accrue présentée par l'ESC ne doit pas vous inciter à prendre des risques !**

ATTENTION

- **Pour garantir un fonctionnement irréprochable de l'ESC, les quatre roues doivent être équipées de pneus identiques. Si les pneus présentent des périmètres de roulement différents, cela pourrait réduire la puissance du moteur.**
- **D'éventuelles modifications apportées au véhicule (par exemple au moteur, au système de freinage, au châssis ou à la combinaison roue/pneu) peuvent avoir une incidence sur le fonctionnement de l'ABS, de l'EDS, de l'ESC et de l'ASR.**

Régulation antipatinage des roues motrices (ASR)

La régulation antipatinage empêche les roues de patiner lors de l'accélération.

Description et fonctionnement de l'antipatinage (ASR)

L'ASR permet d'éviter le patinage des roues motrices à l'accélération en réduisant la puissance du moteur.

Grâce à l'ASR, démarrage, accélération et parcours en montagne se trouvent amplement facilités ou deviennent possibles, même lorsque l'état de la chaussée est défavorable.



La régulation antipatinage s'enclenche automatiquement lorsqu'on lance le moteur. Le cas échéant, il est possible de l'activer ou de la désactiver par le biais du système Easy Connect.*

Le témoin  s'allume lorsque l'ASR est désactivé. Normalement, cette option devrait toujours être connectée. Ce dispositif peut être désactivé via le menu du système Easy Connect uniquement dans des cas exceptionnels, à savoir lorsque l'on souhaite faire patiner les roues :

- Avec une roue de secours de taille réduite ;
- Lorsque le véhicule est équipé de chaînes à neige ;
- En cas de conduite sur neige profonde ou terrains mous.
- Lorsque le véhicule est embourbé, pour le sortir « en le balançant. »

Il faudra ensuite reconnecter le dispositif. »

Témoin de contrôle

Trois témoins d'information sont attribués à la régulation antipatinage :  (sur les véhicules équipée du M-ABS),  (sur les véhicules équipés de l'ESC) et . Ces témoins s'allument simultanément lors de la mise du contact et doivent s'éteindre au bout d'environ 2 secondes, temps nécessaire à la vérification de la fonction.

Le témoin ou est doté de la fonction suivante :

- Il clignote lorsque l'ASR s'active, avec le véhicule en marche.

Si le système est déconnecté ou s'il est défaillant, le témoin reste allumé. Étant donné que l'ASR fonctionne en combinaison avec le système ABS, le témoin ASR s'allume aussi en cas de défaillance de l'ABS. Pour plus d'informations, consultez » page 191

Le témoin informe sur l'état de déconnexion du système :*

- Il reste allumé quand vous déconnectez l'ASR par le biais de l'Easy Connect.

En appuyant à nouveau sur la touche, la fonction ASR est remise en marche et le témoin s'éteint.

AVERTISSEMENT

- **Il ne faut pas oublier que l'ASR ne permet pas non plus d'annuler les limites imposées par les lois physiques. Ceci doit être tout particulièrement pris en considération en cas de conduite sur chaussée glissante ou humide et en cas de conduite avec une remorque.**
- **Le style de conduite doit être adapté en permanence à l'état de la chaussée et aux conditions de circulation. La sécurité accrue présentée par l'ASR ne doit pas vous inciter à prendre des risques !**

ATTENTION

- **Pour garantir un fonctionnement irréprochable de l'ASR, les quatre roues doivent être équipées de pneus identiques. Si les pneus présentent des périmètres de roulement différents, cela pourrait réduire la puissance du moteur.**
- **D'éventuelles modifications apportées au véhicule (par exemple au moteur, au système de freinage, au châssis ou à la combinaison roue/pneu) peuvent avoir une incidence sur le fonctionnement de l'ABS et de l'ASR.**

Activer/désactiver l'ESC et l'ASR*

L'ESC s'active automatiquement en démarquant le moteur et ne fonctionne qu'avec le moteur en marche et comprend les système ABS, EDS et ASR.

La fonction ASR et l'ESC devront uniquement être désactivés dans des situations dans lesquelles une traction suffisante n'est pas atteinte, entre autres :

- Pour conduire dans la neige profonde ou sur sol peu ferme.
- Pour « débloquer » le véhicule s'il est coincé.

Réactivez ensuite la fonction ASR et l'ESC.

En fonction des finitions et des versions il existe la possibilité, ou bien de désactiver uniquement l'ASR ou d'activer l'ESC mode Sport.

ESC en mode « Sport »

Il est possible d'activer le mode Sport via le menu du système Easy Connect » page 125. Les interventions de l'ESC pour stabiliser le véhicule comme celles de la régulation antipatinage (ASR) sont limitées.

Le témoin  s'allume. Sur les véhicules équipés du système d'information du conducteur*, ce dernier recevra l'indication **Contrôle de stabilité (ESC) : Sport. Attention ! Stabilité limitée.**

Désactivation du mode « Sport » de l'ESC

Via le menu du système Easy Connect » page 125. Le témoin  s'éteint. Sur les véhicules équipés du système d'information du

conducteur*, ce dernier recevra l'indication **Contrôle de stabilité (ESC) : on.**

Désactivation de l'ASR



L'ASR est désactivé via le menu du système Easy Connect » page 125. La régulation antipatinage est alors désactivée.

Le témoin  s'allume. Sur les véhicules équipés du système d'information du conducteur*, ce dernier recevra l'indication **ASR désactivé.**

Activation de l'ASR

L'ASR est activé via le menu du système Easy Connect » page 125. La régulation antipatinage est alors activée.

Le témoin  s'éteint. Sur les véhicules équipés du système d'information du conducteur*, ce dernier recevra l'indication **ASR activé.**

- Activez ou désactivez la fonction ASR ou l'ESC dans le système Easy Connect en appuyant sur la touche  et les boutons de fonction  et .

AVERTISSEMENT

Activez l'ESC Sport uniquement si l'aptitude à conduire et le trafic le permettent : risque de dérapage !

- Avec l'ESC en mode Sport, la fonction stabilisatrice est limitée afin d'offrir une conduite

plus sportive. Les roues motrices peuvent patiner et le véhicule peut dérafer.

Nota

Si l'ASR est déconnecté ou que le mode Sport de l'ESC est sélectionné, le régulateur de vitesse* est déconnecté.

Blocage électronique du différentiel (EDS)*

L'EDS fonctionne conjointement avec l'ABS sur les véhicules équipés du contrôle électronique de stabilité (ESC)*.

Grâce à l'EDS, démarrage, accélération et parcours en montagne sont grandement facilités ou deviennent possibles, même lorsque l'état de la chaussée est défavorable.

Le système contrôle le nombre de tours des roues motrices par l'intermédiaire des capteurs de l'ABS.

Si la vitesse du véhicule ne dépasse pas les 80 km/h (50 mph), les différences de vitesse de rotation d'environ 100 tr/min entre les roues motrices, dues à un sol *partiellement* glissant, sont compensées par le freinage de la roue qui patine, la force motrice étant transmise à l'autre roue par l'intermédiaire du différentiel.

Pour éviter que le frein à disque de la roue qui freine ne chauffe, l'EDS se désactive automatiquement en cas de sollicitation extrême. Le véhicule continuera à fonctionner avec les mêmes propriétés qu'un véhicule non équipé d'EDS. C'est pourquoi il n'existe pas d'avertissement de la déconnexion de l'EDS.

L'EDS se reconnecte automatiquement lorsque le frein a refroidi.

Témoin de contrôle

Le témoin de l'ESC  s'allume pour indiquer une défaillance de l'EDS. Rendez-vous dès que possible dans un atelier spécialisé.

AVERTISSEMENT

- **Accélérez avec prudence sur une chaussée glissante, par exemple sur la neige ou le verglas. Les roues motrices peuvent patiner malgré l'EDS, ce qui diminue la sécurité de conduite.**
- **Le style de conduite doit être constamment adapté à l'état de la chaussée et aux conditions de circulation. La sécurité accrue présentée par l'EDS ne doit pas vous inciter à prendre des risques !**

ATTENTION

D'éventuelles modifications apportées au véhicule (par exemple au moteur, au système de freinage, au châssis ou à la combinaison



roue/pneu) peuvent avoir une incidence sur le fonctionnement de l'EDS » page 260.

Assistance au freinage hydraulique (HBA)*

La fonction (assistance au freinage hydraulique AFU) n'est incorporée que dans les véhicules équipés d'ESC.

En situation d'urgence, la plupart des automobilistes freinent en général à temps mais sans pour autant utiliser la pression de freinage maximale. Ce qui allonge inutilement la distance de freinage !

C'est à ce moment-là qu'intervient l'assistance au freinage d'urgence. En exerçant une pression très rapide sur la pédale de frein, l'assistance au freinage d'urgence interprète cette action comme une situation d'urgence. Elle crée alors, en un minimum de temps, la pression de freinage maximale nécessaire pour activer plus rapidement et plus efficacement l'ABS et raccourcir la distance de freinage.

Ne relâchez pas la pression exercée sur la pédale de frein car, dès que vous la relâchez, l'assistance au freinage d'urgence est automatiquement désactivée.

Allumage automatique des feux de détresse

En cas de freinage brusque ou d'urgence, il sera signalisé immédiatement par le clignotement des feux stop. Si le freinage d'urgence continue jusqu'à l'arrêt complet du véhicule, ce sont alors les feux de détresse ou « warning » qui s'allumeront, et les feux stop resteront allumés sans clignoter. Les feux de détresse s'éteindront automatiquement si le véhicule redémarre ou en appuyant sur la commande « warning ».

AVERTISSEMENT

- **Le risque d'accident augmente lorsque vous roulez trop vite ou trop près du véhicule circulant devant vous, ou lorsque la chaussée est glissante ou mouillée. L'assistant au freinage ne réduit pas les risques que comporte une conduite dangereuse.**
- **L'assistance au freinage d'urgence ne permet pas de dépasser les limites imposées par les lois de la physique. Une chaussée glissante ou mouillée reste dangereuse, même avec l'assistance au freinage d'urgence ! Adaptez toujours votre vitesse à l'état de la chaussée et aux conditions de circulation. La sécurité accrue offerte par ce système ne doit pas vous inciter à prendre des risques – risque d'accident !**

Système antiblocage (ABS)

Le système antiblocage (ABS) empêche que les roues se bloquent en freinant et contribue significativement à augmenter la sécurité active en roulant.

Fonctionnement de l'ABS

Si une roue présente une vitesse de rotation trop faible par rapport à la vitesse réelle du véhicule et tend à se bloquer, le dispositif réduit la pression de freinage exercée sur cette roue. Ce processus de régulation se manifeste par des **mouvements de vibration de la pédale de frein** accompagnés de bruits. Le conducteur est ainsi informé que les roues ont tendance à se bloquer et que l'ABS intervient. Pour permettre à l'ABS de fonctionner de façon optimale dans cette plage de régulation, vous devez laisser la pédale de frein enfoncée ; évitez absolument de « pomper ».

En cas de freinage brusque sur une chaussée glissante, la maniabilité de la direction se maintient à un niveau optimal car les roues ne se bloquent pas.

Il ne faut cependant pas s'attendre à ce que l'ABS réduise la distance de freinage dans toutes les circonstances. En cas de conduite sur des graviers ou de la neige fraîchement tombée sur un sol glissant, la distance de freinage peut même être augmentée.

Témoin de contrôle

Le témoin  s'allume pendant quelques secondes au moment où vous mettez le contact d'allumage. Il s'éteint une fois le processus automatique de vérification terminé.



L'ABS est défectueux si :

- Le témoin  ne s'allume pas lorsque vous mettez le contact d'allumage.
- Le témoin ne s'éteint pas au bout de quelques secondes.
- Le témoin s'allume en cours de route.

Le véhicule peut encore être freiné avec le système de freinage classique, c'est-à-dire sans intervention de l'ABS. Rendez-vous dès que possible dans un atelier spécialisé.

S'il existe un défaut de l'ABS, le témoin de l'ESC* s'active également, ainsi que celui de la pression des pneus.

Dysfonctionnement de l'ensemble du système de freinage

Si le témoin d'ABS  s'allume en même temps que le témoin du système de freinage , il faut en conclure que non seulement l'ABS est défectueux, mais aussi le système de freinage .



 AVERTISSEMENT

- **L'ABS ne permet pas de dépasser les limites imposées par les lois de la physique. Une**

chaussée glissante ou mouillée reste dangereuse même avec l'ABS ! Lorsque l'ABS est activé, il faut immédiatement adapter la vitesse aux conditions de la route et du trafic. La sécurité accrue offerte par ce système ne doit pas vous inciter à prendre des risques – risque d'accident !

- **L'efficacité de l'ABS dépend également des pneus » page 287.**
- **Les modifications apportées aux trains roulants ou au dispositif de freinage peuvent gêner considérablement le fonctionnement de l'ABS.**

 AVERTISSEMENT

- **Avant d'ouvrir le capot-moteur, tenez compte des avertissements de la section » page 274, Interventions dans le compartiment-moteur.**
- **Si le témoin du système de freinage  s'allume en même temps que le témoin d'ABS , arrêtez immédiatement le véhicule et contrôlez le niveau de liquide de frein dans le réservoir » page 282, Liquide de frein. Si le niveau de liquide se situe sous le repère « MIN », ne reprenez pas la route – risque d'accident ! Demandez de l'aide à un technicien.**
- **Si le niveau du liquide de frein est correct, le dysfonctionnement du système de freinage peut être dû à la défaillance de l'ABS. Les roues arrière risquent par conséquent de se bloquer relativement vite lors du freinage. Cela peut provoquer, dans certaines circonstan-**

ces, un glissement de l'arrière du véhicule – risque de dérapage ! Arrêtez le véhicule et demandez l'aide d'un technicien.

Gestion électronique du couple moteur (XDS)*

Au moment de prendre un virage, le mécanisme différentiel de l'essieu moteur permet à la roue extérieure de tourner plus vite que celle intérieure. De cette manière, la roue qui tourne plus vite (extérieure) reçoit un couple moteur inférieur à celle intérieure. Cela peut entraîner, dans certaines situations, un couple excessif fourni à la roue intérieure, provoquant son patinage. En revanche la roue extérieure reçoit un couple moteur inférieur à celui qu'elle pourrait transmettre. Cet effet provoque une perte globale d'adhérence latérale sur l'essieu avant qui se traduit par un sous-virage ou « allongement » de la trajectoire.

Le système XDS est capable, grâce aux capteurs et signaux de l'ESC, de détecter et corriger cet effet.

Le XDS, grâce à l'ESC, fera freiner les roues intérieures, ce qui compensera l'excès de couple moteur sur la roue motrice intérieure. La trajectoire demandée par le conducteur sera donc réalisée avec plus de précision. **»**

Le système XDS fonctionne en combinaison avec l'ESC et reste toujours actif, même si l'antipatinage ASR est déconnecté ou l'ESC est en mode Sport.

Servofrein

Le servofrein amplifie la pression que vous exercez sur la pédale de frein. Il fonctionne uniquement **lorsque le moteur tourne**.

Si le servofrein ne fonctionne pas, parce que le véhicule est remorqué ou parce que le servofrein est défectueux, par exemple, vous devez exercer une pression beaucoup plus forte sur la pédale de frein qu'en temps normal.

⚠ AVERTISSEMENT

La distance de freinage peut s'allonger sous l'influence de certains facteurs extérieurs.

- Ne faites jamais rouler le véhicule lorsque le moteur est à l'arrêt. S'il n'est pas fermé, il existe des risques d'accident ! La distance de freinage s'allonge considérablement lorsque le servofrein ne fonctionne pas.
- Lorsque le servofrein ne fonctionne pas, par exemple en cas de remorquage du véhicule, l'effort à exercer sur la pédale est plus important.

Assistant de démarrage en côte*



BJKJ-0099

Fig. 174 Vidéo associée

Cette fonction n'est incluse que sur les véhicules équipés de l'ESC.

L'assistant de démarrage en côte aide le conducteur à démarrer en côte en montant en maintenant le véhicule à l'arrêt.

Le système maintient la pression de freinage pendant environ 2 secondes après que le conducteur ait relâché la pédale de frein, pour éviter que le véhicule se déplace vers l'arrière pendant la manœuvre de démarrage. Pendant ces 2 secondes, le conducteur a suffisamment de temps pour relâcher la pédale d'embrayage et accélérer sans que le véhicule ne se déplace et sans avoir à utiliser le frein à main, ce qui rend le démarrage plus facile, pratique et sûr.

Les conditions de fonctionnement sont :

- se trouver sur une pente,
- portières fermées,
- véhicule complètement arrêté,
- moteur en marche et pédale de frein appuyée,

- en plus d'avoir mis en marche ou d'être au point mort pour le changement de vitesses manuel et d'avoir mis le levier de vitesse en position **S**, **D** ou **R** dans le cas des boîtes de vitesse automatiques.

Le système est aussi actif lors de montées en marche arrière.

⚠ AVERTISSEMENT

- Si le véhicule n'est pas mis en marche immédiatement après avoir retiré le pied de la pédale de frein, celui-ci pourrait, dans certaines circonstances, commencer à descendre la pente. Appuyez sur la pédale de frein ou serrez immédiatement le frein à main.
- Si le moteur cale, appuyez sur la pédale de frein ou serrez immédiatement le frein à main.
- Si vous ne souhaitez pas que le véhicule recule involontairement au démarrage en cas de circulation « pare-chocs contre pare-chocs », maintenez la pédale de frein enfoncée pendant quelques secondes avant de commencer à rouler.

i Nota

Votre partenaire SEAT ou un atelier spécialisé pourront vous spécifier si votre véhicule est équipé de ce système.

Boîte mécanique

Conduite avec boîte mécanique

Lisez attentivement les informations complémentaires »  page 49

Certaines versions du modèle peuvent incorporer une boîte mécanique à 6 vitesses, dont le schéma est représenté sur la poignée du levier de sélection.

La marche arrière ne doit être enclenchée que lorsque le véhicule est à l'arrêt. Avec le moteur en marche, il faut attendre environ 6 secondes avec l'embrayage appuyé à fond avant de sélectionner la marche arrière, afin de protéger la boîte de vitesses.

Les feux de recul s'allument lorsque la marche arrière est enclenchée et que le contact d'allumage est mis.

AVERTISSEMENT

- Lorsque le moteur tourne, le véhicule se déplace dès qu'une vitesse est engagée et que vous levez le pied de la pédale d'embrayage.
- N'enclenchez jamais la marche arrière lorsque le véhicule roule – risque d'accident !

Nota

- En conduisant, ne posez pas votre main sur le levier de vitesses. La pression de la main se transmet aux fourchettes de commande de

la boîte de vitesses, risquant ainsi de provoquer à long terme leur usure prématurée.

- Débrayez toujours à fond lorsque vous passez les vitesses pour éviter une usure et des endommagements inutiles.
- En côte, n'immobilisez pas le véhicule en faisant « patiner » l'embrayage. Ceci entraîne une usure prématurée et un endommagement de l'embrayage.
- Ne laissez pas le pied appuyé sur la pédale d'embrayage ; bien que la pression semble insignifiante, cela peut provoquer une usure prématurée du disque d'embrayage. Utilisez le repose-pied tant que vous ne devez pas changer de vitesse.

Boîte automatique/boîte automatique DSG*

Introduction

Votre véhicule est équipé d'une boîte mécanique à régulation électronique. La transmission des forces entre le moteur et la boîte de vitesses s'opère via deux embrayages indépendants. Ceux-ci remplacent le convertisseur de couple des boîtes automatiques conventionnelles et vous permettent d'accélérer le véhicule sans interruption sensible de la force de traction.

Grâce au système **Tiptronic**, vous pouvez également, si vous le souhaitez, sélectionner les vitesses *manuellement* » page 200, **Pas-sage des vitesses en mode Tiptronic***.

Positions du levier sélecteur

Lisez attentivement les informations complémentaires »  page 49

La position du levier sélecteur est indiquée sur l'écran du combiné d'instruments par une mise en surbrillance du symbole correspondant. En outre la vitesse enclenchée s'affichera à l'écran, avec le levier sélecteur sur les positions de la boîte mécanique M, D, E et S.

P – Frein de parking

Dans cette position du levier sélecteur, les roues motrices sont bloquées mécaniquement. Le frein de parking (position P) doit être uniquement enclenché lorsque le véhicule est à l'arrêt » .

Pour enclencher le levier sélecteur en position P et pour le dégager de cette position, maintenez appuyée la touche de verrouillage (située sur le pommeau du levier sélecteur) et enfoncez simultanément la pédale de frein.

»

R – Marche arrière

La marche arrière doit être uniquement engagée lorsque le véhicule est à l'arrêt et le moteur tourne au ralenti » » ⚠.

Pour enclencher le levier sélecteur en position R, vous devez maintenir appuyées simultanément la touche de verrouillage et la pédale de frein. Lorsque le levier sélecteur est en position R et que le contact d'allumage est mis, les feux de recul s'allument.

N – Point mort (ralenti)

Lorsque le levier sélecteur est sur cette position, la boîte de vitesses est au point mort.

D/S – Position permanente de marche avant

Le levier sélecteur sur la position D/S permet d'utiliser la boîte de vitesses en mode Normal (D) ou Sport (S). Pour sélectionner le mode Sport S, déplacez le levier sélecteur vers l'arrière. Si vous le déplacez à nouveau, vous sélectionnez à nouveau le mode Normal D. L'écran du combiné d'instruments affichera le mode de conduite sélectionné.

En **mode Normal (D)**, la boîte de vitesses sélectionne automatiquement le rapport de démultiplication optimal. Celui-ci dépend de la charge du moteur, de la vitesse du véhicule et du programme de régulation dynamique.

Le **mode Sport (S)** doit être sélectionné pour une conduite sportive. La réserve de puissance du moteur est alors utilisée au maximum.

À l'accélération, les changements de vitesses sont perceptibles.

Pour passer de la position N à D/S, appuyez sur la pédale de frein lorsque la vitesse du véhicule est inférieure à 3 km/h (2 mph) ou lorsque le véhicule est à l'arrêt » » ⚠.

Dans certaines circonstances (sur des routes de montagne, par exemple), il peut être utile de passer provisoirement en mode Tiptronic » » page 200, pour régler *manuellement* le rapport de démultiplication en fonction des conditions de conduite.

⚠ AVERTISSEMENT

- Lorsque le véhicule est arrêté, veillez à ne pas appuyer sur l'accélérateur involontairement. Le véhicule pourrait alors se mettre immédiatement en mouvement, même lorsque le frein de stationnement est serré – risque d'accident !
- Ne placez jamais le levier sélecteur en position R ou P pendant que vous conduisez. S'il n'est pas fermé, il existe des risques d'accident !
- Lorsque le moteur tourne et que le levier sélecteur est placé sur n'importe quelle position (sauf « P »), le véhicule doit rester à l'arrêt en appuyant sur la pédale de frein, car même si le moteur tourne au ralenti, la transmission des forces n'est pas complètement coupée (le véhicule « avance lentement »). Si une vitesse est enclenchée et que le véhicule est à l'arrêt, n'accélérez pas de manière in-

contrôlée. Le véhicule pourrait alors se mettre immédiatement en mouvement, même lorsque le frein de stationnement est serré – risque d'accident !

- Lorsque vous sélectionnez une vitesse avec le véhicule à l'arrêt et le moteur en marche, il ne faut pas accélérer. S'il n'est pas fermé, il existe des risques d'accident !
- Le conducteur ne doit jamais quitter son véhicule alors que le moteur tourne et qu'une vitesse est enclenchée. Si vous devez quitter votre véhicule alors que le moteur tourne, serrez le frein à main et enclenchez le frein de parking (« P »).
- Avant d'ouvrir ou de faire ouvrir par une autre personne le capot-moteur et de travailler sur le moteur qui tourne, placez le levier sélecteur sur la position P et serrez à fond le frein à main – risque d'accident ! Tenez compte des avertissements » » page 274, Interventions dans le compartiment-moteur.

i Nota

- Si, en cours de route, vous enclenchez par inadvertance le levier en position N, relâchez la pédale d'accélérateur et attendez que le moteur tourne au ralenti avant de repasser en position D ou S.
- Si l'alimentation en cours est coupée sur la position P, le levier sélecteur reste verrouillé. Dans ce cas, vous pouvez faire appel au déverrouillage d'urgence » » page 49.

Verrouillage du levier sélecteur

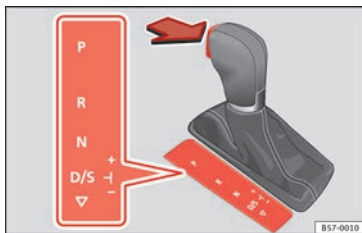

Fig. 175 Verrouillage du levier sélecteur.

Le verrouillage du levier sélecteur évite qu'une vitesse ne soit enclenchée par inadvertance et que le véhicule ne se mette en mouvement de manière incontrôlée.

Pour désactiver le verrouillage du levier sélecteur, procédez comme suit :

- Mettez le contact d'allumage.
- Appuyez sur la pédale de frein et maintenez simultanément la touche de verrouillage enfoncée indiquée par la flèche
» fig. 175.

Verrouillage automatique du levier sélecteur

Lorsque le contact d'allumage est mis, le levier sélecteur est bloqué sur les positions P et N. Si le levier sélecteur se trouve sur P, pour le débloquent, appuyez sur la pédale de frein en même temps que sur la touche de

verrouillage. Lorsque le levier sélecteur est sur les positions P ou N, le message suivant s'affichera à l'écran en guise de rappel au conducteur :

Pour enclencher une vitesse à l'arrêt, actionnez la pédale de frein.

Le verrouillage du levier fonctionne uniquement lorsque le véhicule est éteint et à des vitesses allant jusqu'à 5 km/h (3 mph). À une vitesse supérieure à 5 km/h (3 mph), le verrouillage du levier en position N se déconnecte automatiquement.

Le levier sélecteur n'est pas verrouillé lors d'un bref passage, de R à D, par exemple, en passant par la position N. Ceci permet, par exemple, d'aider le véhicule lorsque celui-ci est embourbé « en le balançant ». Si le levier reste plus de 2 secondes en position N et que vous n'appuyez pas sur la pédale de frein, le verrouillage du levier sélecteur s'enclenche.

Touche de verrouillage

La touche de verrouillage du levier sélecteur évite que le levier sélecteur ne soit enclenché dans certaines positions par inadvertance. Appuyez sur la touche de verrouillage pour désactiver le verrouillage du levier sélecteur.

Verrouillage de la clé de contact

Une fois le contact coupé, vous pouvez retirer la clé si le levier sélecteur est en position P. Tant que la clé est retirée, le levier sélecteur reste bloqué en position P.

Nota

• Si le verrouillage du levier sélecteur ne s'enclenche pas, il y a un dysfonctionnement. La transmission est interrompue pour éviter que le véhicule ne se mette en mouvement par accident. Pour que le verrouillage du levier sélecteur s'enclenche à nouveau, procédez comme suit :

- Avec boîte 6 vitesses : actionnez la pédale de frein et relâchez-la à nouveau.
- Avec boîte 7 vitesses : actionnez la pédale de frein. Placez le levier sélecteur sur la position P ou N et enclenchez ensuite une vitesse.

• Si malgré le fait d'enclencher une vitesse, le véhicule n'avance et ne recule pas, procédez comme suit :

- Lorsque le véhicule ne se déplace pas dans la direction souhaitée, il se peut que le système n'ait pas correctement passé la vitesse. Appuyez sur la pédale de frein et repassez la vitesse.
- Si le véhicule ne se déplace toujours pas dans la direction souhaitée, cela signifie que vous êtes en présence d'un dysfonctionnement du système. Faites appel à un spécialiste et faites contrôler le système.

Passage des vitesses en mode Tiptronic*

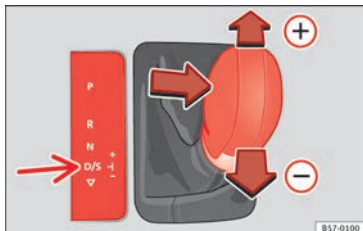

Fig. 176 Console centrale : Changer de vitesses en mode Tiptronic.

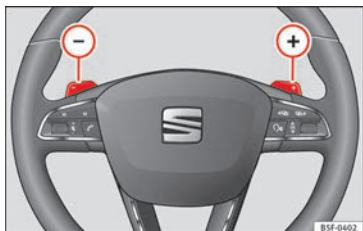

Fig. 177 Volant : palettes pour boîte automatique.

Le Tiptronic permet au conducteur de changer de vitesse manuellement.

Passage de vitesses manuel avec le levier sélecteur

Il est possible de passer en mode Tiptronic lorsque le véhicule est à l'arrêt ou en cours de route.

- Pour passer au mode Tiptronic, appuyez sur le levier sélecteur et retirez-le de la position D/S vers la droite. Une fois le passage effectué, l'écran du combiné d'instruments indiquera que le levier sélecteur se trouve sur **M** (**M4** signifie que la 4^e vitesse est enclenchée, par exemple).
- Poussez le levier sélecteur vers l'avant (+) pour passer une vitesse supérieure »» **fig. 176**.
- Tirez le levier sélecteur vers l'arrière (-) pour passer une vitesse inférieure.

Passage de vitesses manuel avec les palettes de changement de vitesse*

Il est possible d'utiliser les palettes de changement de vitesse avec le levier sélecteur sur les positions D/S ou **M**.

- Appuyez sur la plaquette (+) pour passer une vitesse supérieure »» **fig. 177**.
- Appuyez sur la plaquette (-) pour passer une vitesse inférieure.
- Lorsque le levier sélecteur se trouve sur la position D/S, si vous n'actionnez aucune palette pendant un bref instant, le gestionnaire de la boîte de vitesses repasse en

mode automatique. Pour passer les vitesses manuellement avec les palettes en permanence, déplacez le levier sélecteur de la position D/S vers la droite.

Au moment de l'accélération, la boîte de vitesses passe automatiquement au rapport immédiatement supérieur juste avant que le moteur n'ait atteint le régime maximal autorisé pour le rapport considéré.

Lorsque vous passez à une vitesse inférieure, la boîte automatique ne rétrograde que si le moteur ne peut plus s'emballer.

Lorsque le dispositif kick-down est actionné, la boîte de vitesses rétrograde en fonction de la vitesse et du régime-moteur.

Conseils pour la conduite

Le passage à un rapport supérieur ou inférieur est automatique.

Le moteur ne peut démarrer qu'avec le levier sélecteur sur la position P ou N. À basses températures (moins de -10°C), le moteur ne peut démarrer que si le levier sélecteur est sur la position P.

Démarrage du véhicule

- Appuyez sur la pédale de frein et maintenez-la enfoncée.

- Maintenez la touche de verrouillage (située sur le pommeau du levier sélecteur) enfoncée, placez le levier sélecteur sur la position souhaitée, par exemple **D** » page 197, puis relâchez la touche de verrouillage.
- Attendez quelques instants que la boîte de vitesses ait changé de vitesse (un léger à-coup est perceptible).
- Lâchez la pédale de frein et accélérez » 

Arrêt momentané

- Immobilisez le véhicule avec le frein au pied à un feu de circulation, par exemple. N'accélérez pas.



Arrêt/Stationnement

Si vous ouvrez la porte du conducteur et que le levier sélecteur ne se trouve pas sur la position P, le véhicule pourrait se déplacer. L'indication pour le conducteur sera :  **Boîte de vitesses : levier sélecteur en position de marche** !. En outre, un vibreur retentit.

- Appuyez sur la pédale de frein et maintenez-la enfoncée » 
- Serrez le frein à main.
- Placez le levier sélecteur en position « P ».

Arrêt en côte

- Appuyez *toujours* sur la pédale de frein fermement pour éviter que le véhicule « ne re-

cule ; serrez le frein à main si nécessaire » » . N'augmentez **pas** le régime-moteur (en appuyant sur l'accélérateur) en enclenchant une vitesse pour éviter que le véhicule « ne recule », » 

Démarrage en côte

- Serrez le frein à main.
- Lorsqu'une vitesse est enclenchée, accélérez doucement et desserrez le frein à main.

Conduite sur une route à forte déclivité :

dans certaines circonstances (en montagne ou en tractant une remorque, par exemple), il peut s'avérer utile d'utiliser temporairement le programme de sélection manuelle pour choisir manuellement le rapport de transmission adapté en fonction des conditions de circulation » 

Pour se garer sur terrain plat, il suffit de mettre le levier sélecteur en position P. En côte, il faut d'abord serrer le frein à main puis mettre le levier sélecteur en position P, évitant ainsi une charge excessive sur le mécanisme de blocage et facilitant le changement de position du levier sélecteur.

AVERTISSEMENT

Lisez et tenez compte des avertissements de sécurité »  au chapitre Positions du levier sélecteur à la page 198.

- **Ne faites pas patiner les freins ou n'appuyez pas trop souvent ou trop longtemps sur la pédale de frein. Si vous freinez constamment, les freins surchauffent. Cela provoque une réduction considérable de la puissance de freinage, une augmentation de la distance de freinage, voire un défaut sur l'ensemble du système de freinage.**

- **Si vous devez vous arrêter sur une route en pente, appuyez sur la pédale de frein ou serrez le frein à main pour éviter que le véhicule ne recule.**

ATTENTION

- **Lors d'un arrêt en côte, n'essayez pas d'empêcher le véhicule de passer une vitesse en d'accélérer. Ceci pourrait échauffer et endommager la boîte automatique. Serrez le frein à main ou appuyez sur la pédale de frein pour éviter que le véhicule ne recule.**

- **Si vous faites rouler le véhicule avec le levier sélecteur en position N alors que le moteur ne tourne pas, la boîte automatique sera endommagée puisqu'elle ne sera pas lubrifiée.**

- **Dans certaines situations de conduite ou de circulation nécessitant des démarrages fréquents, dans lesquelles le véhicule « avance lentement » de manière prolongée, ou dans des embouteillages, la boîte de vitesses pourrait surchauffer et être endommagée ! Si le témoin  s'allume, arrêtez le véhicule dès que l'occasion se présente et patientez jusqu'à ce que la boîte refroidisse » page 204.**

Dispositif kick-down

Le kick-down permet d'atteindre une accélération maximale.

Si vous appuyez à fond sur la pédale d'accélérateur, au-delà du point dur, la boîte automatique rétrograde en fonction de la vitesse et du régime-moteur. Le passage à la vitesse immédiatement supérieure n'a lieu que lorsque le régime maximal prédéfini pour chaque vitesse est atteint.

⚠ AVERTISSEMENT

Tenez compte du fait que sur les routes verglacées ou glissantes, les roues motrices peuvent patiner lorsque vous actionnez le dispositif kick-down – risque de dérapage !

Système launch-control

✓ Cela vaut pour les véhicules : avec Launch Control/DSG 6 vitesses équipés de moteurs diesel d'une puissance supérieure à 125 kW et essence de plus de 140 kW.

Le système launch control autorise une accélération maximale.

¹⁾ Véhicules sans système d'information du conducteur : le témoin clignote lentement/Véhicules équipés du système d'information du conducteur : le témoin reste allumé.

Condition : le moteur a atteint sa température de fonctionnement et le volant n'est pas braqué.

Le régime-moteur du système launch-control diffère pour un moteur à essence et un moteur diesel. Pour utiliser le système launch-control, il est nécessaire de déconnecter l'antipatinage (ASR), via le menu du système Easy Connect » page 125. Le témoin  reste allumé ou clignote lentement selon si le véhicule dispose ou non d'un système d'information du conducteur*.

Sur les véhicules équipés du système d'information du conducteur, un témoin ESP est allumé en permanence et le message **Contrôle de stabilité désactivé** (provisoire) s'affiche sur le combiné d'instruments pour signaler la désactivation.

- Lorsque le moteur est en marche, désactivez la régulation antipatinage (ASR)¹⁾.
- Placez le levier sélecteur sur la position « S » ou Tiptronic, ou alors sélectionnez le mode de conduite **Sport** du SEAT Drive Profile* » page 236.
- Avec le pied gauche, actionnez fortement la pédale de frein et maintenez-la bien enfoncée pendant au moins 1 seconde.

– Avec le pied droit, actionnez la pédale d'accélérateur à pleins gaz ou jusqu'au point de kickdown. Le régime-moteur passe à environ **3 200** tr/min (moteur à essence) ou à environ **2 000** tr/min (moteur diesel).

– Enlevez le pied gauche de la pédale de frein.

⚠ AVERTISSEMENT

- Adaptez toujours votre conduite au trafic.
- Utilisez le système « launch-control » uniquement si l'état de la route et les conditions de circulation l'autorisent et si vous ne gênez et ne mettez pas en danger les autres usagers de la route par votre façon de conduire et le pouvoir d'accélération de votre voiture.
- Veillez à ce que le système ESC reste activé. N'oubliez pas que les roues peuvent patiner et que le véhicule peut déraiper lorsque les systèmes ASR et ESC sont désactivés. Risque d'accident !
- Après avoir démarré, désactivez de nouveau le mode « Sport » de l'ESC en pressant brièvement la touche .

i Nota

- Après avoir utilisé le système launch-control, il est possible que la température de la boîte de vitesses ait augmenté considérablement. Dans ce cas, le système peut rester hors service quelques minutes. Après la phase de refroidissement, vous pourrez réutiliser le système.
- En accélérant avec le système launch-control toutes les pièces du véhicule sont soumises à un grand effort. Cela peut entraîner une usure accrue.

Assistant de maintien de la vitesse en descente*

L'assistant de maintien de la vitesse en descente aide le conducteur dans les descentes.

L'assistant de maintien de la vitesse en descente est activé lorsque le levier sélecteur se trouve en position D/S et que vous enfoncez la pédale de frein. La boîte automatique enclenche automatiquement une vitesse inférieure adaptée à la descente. Dans les limites de la physique et de la technique de transmission, l'assistant de maintien de la vitesse en descente tente de maintenir la vitesse à laquelle vous circuliez au moment du freinage. Dans certains cas, il se peut que vous soyez obligé de freiner avec la pédale de frein pour corriger la vitesse. Étant donné que l'assistant de maintien de la vitesse en

descente ne peut rétrograder que jusqu'à la 3e vitesse, il se peut que vous deviez passer au mode Tiptronic dans des descentes très raides. Dans ce cas, rétrogradez manuellement en mode Tiptronic jusqu'à la 2e ou la 1re vitesse pour utiliser le frein-moteur et soulager les freins.

L'assistant de maintien de la vitesse en descente se désactive de nouveau lorsque la déclivité de la descente diminue ou lorsque vous appuyez sur la pédale d'accélérateur.

Sur les véhicules équipés du régulateur de vitesse* » page 214, l'assistant de maintien de la vitesse en descente s'active aussitôt que la vitesse a été programmée.

AVERTISSEMENT

L'assistant de maintien de la vitesse en descente ne peut pas dépasser les limites imposées par les lois de la physique. C'est pourquoi il ne peut pas maintenir une vitesse constante dans toutes les situations. Soyez toujours vigilant et prêt à freiner!

Mode d'inertie

Le mode d'inertie permet d'utiliser l'énergie cinétique du véhicule et de parcourir une certaine distance sans avoir à utiliser l'accélérateur. Cela permet d'économiser du carburant. Utilisez le mode d'inertie lorsque vous prévoyez à l'avance de « laisser avancer » le vé-

hicule, avant d'entrer dans une ville par exemple.

Activation du mode d'inertie

Condition : levier sélecteur en position D, descentes inférieures à 12 %.

- Sélectionnez une fois, dans le SEAT Drive Profile*, le mode **Eco** » page 236.
- Levez le pied de l'accélérateur.

L'indication **Inertie** sera donnée au conducteur. À des vitesses supérieures à 20 km/h (12 mph), la boîte de vitesses débrayera automatiquement et le véhicule roulera librement sans effet du frein-moteur. Le moteur tourne au ralenti pendant que le véhicule roule.

Désactivation du mode d'inertie

- Actionnez la pédale de frein ou l'accélérateur.

Pour utiliser à nouveau la force de freinage et la déconnexion par inertie du moteur, il suffit d'actionner brièvement la pédale de frein.

L'application combinée du **mode d'inertie** (= distance prolongée avec moins d'énergie) et de la **déconnexion par inertie** (= distance plus courte sans besoin de carburant) permet d'améliorer la consommation de carburant et l'équilibre des émissions. »

⚠ AVERTISSEMENT

- Si vous avez activé le mode d'inertie, n'oubliez pas, en vous approchant d'un obstacle et en relâchant l'accélérateur, que le véhicule ne décélérera pas de manière habituelle : risque d'accident !
- Lorsque vous utilisez le mode d'inertie en descente, le véhicule peut prendre de la vitesse : risque d'accident !
- Si d'autres conducteurs conduisent votre véhicule, informez-les du mode d'inertie.

i Nota

- Le mode d'inertie n'est disponible qu'en mode de conduite eco (SEAT Drive Profile*).
- L'indication pour le conducteur Inertie n'apparaît qu'avec la consommation actuelle. En mode d'inertie la vitesse ne sera pas affichée (p. ex. « E » apparaîtra au lieu de « E7 »).
- Dans des descentes supérieures à 15 %, une désactivation automatique provisoire du mode d'inertie interviendra.

Programme d'urgence

En cas de dysfonctionnement du système, la boîte passe au programme d'urgence.

Si l'écran du combiné d'instruments indique toutes les positions du levier sélecteur sur fond clair, cela signifie qu'un défaut est pré-

sent sur le système ; la boîte automatique fonctionnera alors avec le programme d'urgence. Avec le programme d'urgence, il est encore possible de conduire le véhicule, mais à vitesse réduite et pas à tous les rapports. Dans certains cas, il est possible que vous ne puissiez pas conduire en marche arrière.

⚠ ATTENTION

Si la boîte de vitesses fonctionne avec le programme d'urgence, rendez-vous sans plus attendre dans un atelier spécialisé pour réparer le défaut.

Embrayage

- **⚠ Embrayage en surchauffe ! Veuillez vous arrêter !**

L'embrayage a surchauffé et pourrait être endommagé. Arrêtez-vous et attendez que la boîte de vitesses refroidisse avec le moteur en marche (au ralenti) et le levier sélecteur sur la position P. Lorsque le témoin et l'indication pour le conducteur disparaissent, ne tardez pas trop pour vous rendre dans un atelier spécialisé afin de réparer le défaut. Si le témoin et l'indication pour le conducteur ne disparaissent pas, arrêtez-vous. Faites appel à un spécialiste en mesure de vous dépanner.

Anomalies de la boîte de vitesses

- **⚠ Boîte de vitesses : défaut ! Arrêtez-vous et placez le levier sur P**

Un défaut est présent sur la boîte de vitesses. Arrêtez le véhicule dans un lieu sûr. Faites appel à un spécialiste en mesure de vous dépanner.

- **⚠ Boîte de vitesses : défaut du système ! Vous pouvez continuer à rouler**

Ne tardez pas trop pour vous rendre chez un atelier spécialisé afin de réparer le défaut.

- **⚠ Boîte de vitesses : défaut du système ! Vous pouvez continuer mais de manière limitée. Marche arrière désactivée**

Rendez-vous sans plus attendre chez un atelier spécialisé pour faire réparer le défaut.

- **⚠ Boîte de vitesses : défaut du système ! Vous pouvez continuer sur D jusqu'à l'arrêt du moteur.**

Quittez la circulation et arrêtez-vous dans un lieu sûr. Faites appel à un spécialiste en mesure de vous dépanner.

- **⚠ Boîte de vitesses : surchauffe. Adaptez votre conduite en conséquence.**

Continuez avec prudence. Vous pourrez conduire normalement lorsque le témoin se sera éteint.

Boîte de vitesses : actionnez le frein et enclenchez une nouvelle vitesse

Si l'incident s'est produit à cause d'une surchauffe de la boîte de vitesses, cette indication pour le conducteur apparaîtra lorsque la boîte de vitesses se sera refroidie.

Indicateur du rapport le plus économique

Sélectionner le rapport optimal

En fonction de l'équipement du véhicule, le numéro du rapport recommandé pour économiser le carburant s'affiche sur l'écran du tableau de bord lors de la conduite.

Sur les véhicules équipés d'une *boîte automatique*, vous devez placer le levier sélecteur en position Tiptronic » page 200.

Si le rapport engagé assure une conduite optimale, aucune recommandation ne s'affiche. Le rapport actuellement engagé s'affiche.

Indication	Signification
3	Cela sélectionne le rapport optimal.
4 ► 5	Recommandation de passer un rapport supérieur.
2 ► 1	Recommandation de passer un rapport inférieur.

Informations relatives au « nettoyage » du filtre de particules Diesel

La gestion du système d'échappement détecte que le filtre à particules Diesel est proche de la saturation et contribue au nettoyage automatique de celui-ci en recommandant le rapport optimal. Pour ce faire, il est parfois nécessaire de circuler exceptionnellement avec un régime élevé du moteur.

AVERTISSEMENT

L'indicateur de rapport le plus économique n'est qu'une fonction auxiliaire et ne se substituera en aucun cas à la vigilance du conducteur.

- **La responsabilité de choisir le rapport correct en fonction des circonstances, par exemple en cas de dépassement, lorsque le véhicule monte ou descend une pente, ou quand il tire une remorque, revient au conducteur.**

Conseil antipollution

En choisissant le rapport optimal il est possible d'économiser du carburant.

Nota

L'indication de la vitesse recommandée s'éteint lorsque vous appuyez sur la pédale d'embrayage sur les véhicules équipés d'une boîte mécanique ou après avoir retiré le levier sélecteur de la position Tiptronic sur les véhicules équipés d'une boîte automatique.

Rodage et conduite économique

Rodage du moteur

Un moteur neuf doit être rodé pendant les 1 500 premiers kilomètres (900 milles).

Jusqu'à 1 000 kilomètres (600 milles)

- Ne roulez pas à une vitesse supérieure aux 2/3 de la vitesse maximale.
- N'accélérez pas à pleins gaz.
- Évitez les régimes élevés.
- Ne tractez pas de remorque.

De 1 000 kilomètres (600 milles) à 1 500 kilomètres (900 milles)

- Augmentez *progressivement* l'allure jusqu'à la vitesse maximale ou jusqu'au régime maximal autorisé.

»

Pendant les premières heures de fonctionnement, le moteur subit des frottements internes plus élevés qu'ultérieurement, une fois que toutes les pièces mobiles sont rodées.

Conseil antipollution

Si vous soumettez votre moteur à un bon rodage, vous augmenterez sa longévité et vous réduirez la consommation d'huile.

Rodage des pneus et des plaquettes de frein

Les pneus neufs doivent être rodés avec précaution durant les 500 premiers kilomètres (300 milles) et les plaquettes de frein durant les 200 premiers kilomètres (125 milles).

Pendant les 200 premiers kilomètres (125 milles), la moindre efficacité de freinage des plaquettes de frein neuves peut être compensée en appuyant plus fortement sur la pédale de frein. Toutefois, en cas de freinage d'urgence avec des plaquettes de frein neuves, la distance de freinage peut être plus longue qu'avec des plaquettes de frein rodées.

AVERTISSEMENT

• Les pneus neufs doivent être rodés car ils ne possèdent pas encore au départ leur adhérence optimale. Risque d'accident ! Roulez

donc avec la prudence qui s'impose pendant les 500 premiers kilomètres (300 milles).

• Les plaquettes de frein neuves doivent d'abord être « rodées », car elles n'offrent pas de force de frottement optimale durant les 200 premiers kilomètres (125 milles). Cependant, vous pouvez compenser ce léger manque d'efficacité des freins en exerçant une pression plus importante sur la pédale de frein.

Écologie

Le respect de l'environnement joue un rôle important dans la conception, le choix des matériaux et la fabrication de votre nouvelle SEAT.

Mesures prises au niveau de la construction pour permettre le recyclage

- Assemblages permettant une dépose facile des pièces.
- Dépose simplifiée grâce à la conception modulaire.
- Réduction des mélanges de matériaux.
- Marquage des pièces en matière plastique et en élastomères conformément aux normes ISO 1043, ISO 11469 et ISO 1629.

Choix des matériaux

- Utilisation de matériaux recyclables.

- Utilisation de plastiques compatibles au sein d'un même mécanisme si les composants qui en font partie ne sont pas facilement séparables.
- Utilisation de matériaux renouvelables et/ou recyclés.
- Réduction des composants volatiles, odeur incluse, dans les matières plastiques.
- Utilisation de réfrigérants sans CFC.

Interdiction, sauf pour les exceptions prévues par la loi (Annexe II de la directive de VHU 2000/53/CE) des métaux lourds : cadmium, plomb, mercure, chrome hexavalent.

Fabrication

- Réduction de la quantité de solvants dans les cires protectrices pour trous.
- Utilisation de film plastique pour protéger les véhicules pendant leur transport.
- Emploi de colles sans solvants.
- Utilisation de réfrigérants sans CFC dans les systèmes de froid.
- Recyclage et valorisation énergétique des déchets (CDR).
- Amélioration de la qualité des eaux usées.
- Utilisation de récupérateurs de chaleur résiduelle (récupérateurs thermiques, roues enthalpiques, etc.).
- Utilisation de peintures en phase aqueuse.

Conduite économique et environnementale correcte

La consommation de carburant, la pollution environnementale et l'usure du moteur, des freins et des pneus dépendent en grande mesure de votre style de conduite. La consommation de carburant peut être réduite de 10 à 15 % en adoptant une conduite anticipée et économique. Voici quelques conseils qui vous permettront de réduire vos émissions polluantes, tout en économisant de l'argent :

Conduisez en anticipant les circonstances

C'est à l'accélération qu'un véhicule consomme le plus de carburant. Si vous conduisez en anticipant les circonstances, vous devrez moins freiner, et par conséquent, moins accélérer. Par exemple, laissez rouler le véhicule avec une **vitesse enclenchée** à l'approche d'un feu rouge quand cela est possible. L'effet de freinage préserve ainsi les freins et les pneus de l'usure, tandis que les émissions et la consommation de carburant sont réduites à zéro (déconnexion par inertie).

Passez les vitesses de façon économique

Une autre façon d'économiser du carburant consiste à engager *assez tôt* la vitesse supérieure. Si vous poussez à fond les vitesses, vous consommez inutilement du carburant.

Boîte mécanique : passez de la première à la deuxième vitesse dès que possible. Nous vous recommandons, dans la mesure du possible, de passer une vitesse supérieure après avoir atteint le régime de 2 000 tours/min. Suivez les instructions de « marche recommandée » apparaissant sur le tableau de bord » page 205.

Évitez d'accélérer à fond

Nous vous conseillons de ne pas atteindre la vitesse maximale autorisée sur votre véhicule. Lorsque vous roulez vite, la consommation de carburant, les émissions polluantes et les bruits de roulement augmentent de façon disproportionnée. En conduisant lentement, vous économisez du carburant.

Évitez de tourner au ralenti

Dans les embouteillages, aux passages à niveau et aux feux de circulation avec phase au rouge assez longue, il est judicieux d'arrêter le moteur. Un arrêt du moteur pendant 30 à 40 secondes se traduit par une économie de carburant supérieure à la quantité de carburant nécessaire au prochain lancement du moteur.

Au ralenti, la montée en température du moteur est très longue. Pendant la phase de réchauffage, l'usure et les émissions polluantes sont très importantes. Par conséquent, démarrez tout de suite après le lancement du moteur. Évitez les régimes élevés.

Entretien périodique

Les travaux périodiques d'entretien permettent, avant d'entamer un voyage, de consommer moins de carburant que nécessaire. En effet, l'état de conservation de votre véhicule se répercute non seulement sur la sécurité routière et le maintien de la valeur de celui-ci, mais aussi sur la diminution de la **consommation de carburant**.

La consommation d'un moteur mal réglé peut augmenter de 10 % par rapport à la normale.

Évitez le porte-à-porte

Pour réduire la consommation et l'émission de gaz polluants, le moteur et le système d'épuration des gaz d'échappement doivent avoir atteint la **température de fonctionnement** optimale.

Lorsque le moteur est froid, la consommation de carburant est proportionnellement très supérieure. Le moteur ne chauffe pas et la consommation ne se stabilise pas tant que le véhicule n'a pas parcouru environ *quatre* kilomètres. Nous vous recommandons donc d'éviter dans la mesure du possible de prendre votre véhicule pour effectuer des trajets courts.

Contrôlez la pression de gonflage des pneus

Veillez toujours que la pression des pneus soit optimale pour pouvoir économiser du carburant. Un seul bar (14,5 psi/100 kPa) de »

pression manquant peut entraîner une augmentation de la consommation de carburant de 5 %. Une pression trop basse des pneus entraîne également, du fait de l'augmentation de la résistance au roulement, une plus grande **usure** des pneus et une dégradation des qualités routières du véhicule.

Contrôlez toujours la pression de gonflage sur les pneus *froids*.

Ne roulez pas toute l'année avec des **pneus d'hiver**, cela peut faire augmenter votre consommation de carburant jusqu'à 10 %.

Évitez toute charge superflue

Chaque kilogramme **de plus** accroît la consommation de carburant : il est donc recommandé de jeter un coup d'œil dans le coffre à bagages pour éliminer toute charge superflue.

Il est fréquent qu'une galerie porte-bagages reste montée sur le toit par commodité, alors qu'elle ne sert plus. La plus grande résistance à l'air que la galerie porte-bagages vide entraîne fait qu'à une vitesse située entre 100 km/h (62 mph) et 120 km/h (75 mph), la consommation de carburant augmente de 12 % environ par rapport à la consommation normale.

Économisez du courant

Lorsque le moteur actionne l'alternateur, ceci se traduit par une production d'électricité qui

entraîne l'augmentation de la consommation de carburant. Par conséquent, il convient de déconnecter les dispositifs électriques lorsqu'ils ne sont plus utilisés. Les dispositifs utilisant beaucoup d'électricité sont, à titre d'exemple, le ventilateur lorsqu'il tourne à plein régime, le dégivrage de la lunette arrière ou le chauffage des sièges*.

Nota

- Si le véhicule dispose de la fonction **Start-Stop**, il n'est pas recommandé de désactiver cette fonction.
- Il est recommandé de **fermer les fenêtres** si vous conduisez à plus de 60 km/h (37 mph).
- Ne laissez pas votre pied appuyé sur la **pédale d'embrayage** pendant la conduite car vous consommerez plus de carburant et la pression de la pédale peut faire patiner le disque d'embrayage et en brûler les garnitures, ce qui entraînerait un grave dysfonctionnement.
- Ne maintenez pas le véhicule dans une pente en utilisant l'embrayage, utilisez la pédale de frein ou le frein à main en vous aidant de celui-ci pour démarrer. La consommation se réduira et vous éviterez d'endommager le disque d'embrayage.
- Utilisez le frein moteur dans les descentes en engageant la vitesse s'adaptant le mieux à la pente. La consommation sera « nulle » et les freins ne seront pas endommagés.



Gestion du moteur et système d'épuration des gaz d'échappement

Brève introduction

AVERTISSEMENT

- Comme le système d'épuration des gaz d'échappement peut atteindre des températures très élevées (catalyseur ou filtre à particules pour moteur diesel), il est recommandé de ne pas garer votre véhicule sur des sols facilement inflammables (sur un pré ou en bordure de forêt, par ex.). Risque d'incendie !
- Ne pas appliquer de produits d'entretien pour les soubassements du véhicule dans la zone du système d'échappement : risque d'incendie !

Nota

Tant que les témoins de contrôle , , EPC ou  restent allumés, des dysfonctionnements dans le moteur peuvent survenir, la consommation de carburant peut augmenter et il se peut que le moteur perde de la puissance.

Catalyseur

Pour que le catalyseur fonctionne longtemps

- Sur les moteurs à essence, n'utilisez que de l'essence sans plomb car celui-ci détruit le catalyseur.
- N'attendez pas que le réservoir de carburant se vide.
- Lors de la vidange ou si vous ajoutez de l'huile moteur, ne dépassez pas la quantité nécessaire » page 279, **Appoint d'huile moteur**.
- Ne procédez pas à un démarrage par remorquage mais utilisez des câbles de démarrage »  page 71.

Si vous constatez en cours de route des ratés d'allumage, une perte de puissance ou une instabilité de fonctionnement du moteur, réduisez immédiatement votre vitesse et faites vérifier votre véhicule dans l'atelier spécialisé le plus proche. En règle générale, le témoin de gaz d'échappement s'allume lorsque les symptômes décrits se produisent » page 123. Dans ce cas, le carburant non brûlé risque de parvenir dans le système d'échappement et par conséquent d'être rejeté dans l'atmosphère. Par ailleurs, le catalyseur risquerait d'être endommagé par surchauffe.

⚠ ATTENTION

N'épuisez jamais totalement le réservoir de carburant, car dans ce cas, l'irrégularité de l'alimentation en carburant peut provoquer des défaillances d'allumage. Lors des ratés d'allumage, du carburant non brûlé parvient dans le système d'échappement, ce qui peut provoquer une surchauffe et un endommagement du catalyseur.

🌿 Conseil antipollution

Une odeur de soufre à l'échappement peut être perçue dans certaines conditions de fonctionnement du moteur, même si le système d'épuration des gaz fonctionne de façon irréprochable. Cela dépendra de la teneur en soufre du carburant. Le choix d'une autre marque de carburant permet le plus souvent de remédier à ce défaut.

Filtere à particules diesel

✓ Valable pour les véhicules avec moteur diesel

Le filtre à particules pour moteurs Diesel filtre pratiquement toutes les particules de suie du système d'échappement. En conduite normale, le filtre se nettoie automatiquement. Le filtre à particules diesel se régénère automatiquement sans que le témoin  ne l'indique. Il est possible que vous le notiez car le régime-moteur augmente au ralenti et une certaine odeur se dégage.

Si l'épuration automatique du filtre ne peut pas intervenir (si vous conduisez toujours sur des trajets courts, par ex.), la suie s'accumulera sur le filtre et le témoin du filtre à particules diesel  s'allumera.

Favorisez le nettoyage automatique du filtre en conduisant de la manière suivante : circulez pendant environ 15 minutes à une vitesse minimale de 60 km/h (37 mph) en 4e ou 5e (boîte automatique : gamme de vitesses S). Maintenez le régime-moteur à environ 2 000 tr/min. L'augmentation de température générée permet de brûler la suie du filtre. Une fois le nettoyage achevé, le témoin s'éteint. Si le témoin ne disparaît pas, adressez-vous immédiatement à un atelier spécialisé pour qu'il répare le défaut.

Gestion du moteur* EPC

Ce témoin permet de surveiller la gestion moteur sur les moteurs à essence.

Lorsque vous mettez le contact d'allumage, le témoin **EPC** (Electronic Power Control, c'est-à-dire régulation électronique de la puissance du moteur) s'allume pendant le contrôle du fonctionnement du système. Il doit s'éteindre après le démarrage du moteur.

Si un dysfonctionnement de la gestion électronique du moteur survient en cours de route, ce témoin s'allume. Rendez-vous dans »

l'atelier spécialisé le plus proche et faites contrôler le moteur.

Système de contrôle des gaz d'échappement*

Le témoin clignote

Des ratés de combustion peuvent provoquer l'endommagement du catalyseur. Levez le pied de l'accélérateur et roulez prudemment jusqu'à l'atelier spécialisé le plus proche pour y faire contrôler le moteur.

Le témoin s'allume :

Quand une panne survient en cours de route, la qualité des gaz d'échappement diminue (par ex. sonde lambda défectueuse). Levez le pied de l'accélérateur et roulez prudemment jusqu'à l'atelier spécialisé le plus proche pour y faire contrôler le moteur.

Système de préchauffage/dysfonctionnement du moteur*

Ce témoin reste allumé pendant toute la durée du préchauffage du moteur diesel.

Le témoin s'allume.

Le témoin  s'allume au moment où vous mettez le contact d'allumage pour signaler l'activation du système de préchauffage.

Lorsque le témoin s'éteint, le moteur peut démarrer immédiatement.

Le témoin clignote

Tout dysfonctionnement dans la gestion moteur survenant en cours de route est signalé par le clignotement du témoin de préchauffage . Rendez-vous dans l'atelier spécialisé le plus proche et faites contrôler le moteur.

Recommandations pour la conduite

Voyages à l'étranger

Pour des voyages à l'étranger, il faut également tenir compte des points suivants :

- Dans les véhicules à essence équipés d'un catalyseur, il faut tenir compte du fait de pouvoir disposer durant le voyage d'essence sans plomb. Voir le chapitre « Faire le plein ». Les clubs automobiles vous informeront sur le réseau de stations-service qui disposent d'essence sans plomb.
- Dans certains pays, il est possible que le modèle de votre véhicule ne soit pas commercialisé, ainsi, les Services Techniques ne disposeront pas de certaines pièces de rechange pour celui-ci, ou ils ne pourront réaliser que des réparations limitées.

Les distributeurs SEAT et les importateurs respectifs vous fourniront avec plaisir des informations sur les préparatifs techniques à réaliser sur votre véhicule ainsi que sur l'entretien dont il a besoin et les possibilités de réparation.

Masquage des projecteurs

Lorsque vous circulez dans des pays où l'on circule du côté opposé à celui de votre pays d'origine, les feux de croisement asymétriques éblouissent les automobilistes venant en sens inverse.

Pour éviter cet éblouissement, il faut coller des films en plastique sur certaines zones du verre des projecteurs afin de les masquer. Vous pourrez obtenir plus d'informations auprès de n'importe quel Service Technique.

Passage à gué de chaussées inondées

Pour éviter d'endommager le véhicule, lors du passage à gué de chaussées inondées, par exemple, tenez compte de ce qui suit :

- L'eau ne devra en aucun cas dépasser le bord inférieur de la carrosserie.
- Circulez à très faible vitesse.

⚠ AVERTISSEMENT

Après avoir traversé une étendue d'eau, de boue, etc. un certain retard au freinage peut être perceptible dû à la présence d'humidité sur les disques et plaquettes de frein. Pour rétablir la pleine force de freinage, il convient de freiner prudemment pour sécher les freins.

ⓘ ATTENTION

- Lors du passage à gué de zones inondées, des composants du véhicule tels que le moteur, la transmission, les trains roulants ou le système électrique peuvent être endommagés.
- Chaque fois que vous effectuerez un passage à gué, désactivez le système Start-Stop* »» page 211.

ⓘ Nota

- Vérifiez la profondeur de l'eau avant de traverser la chaussée.
- Ne vous arrêtez en aucun cas dans l'eau, ne roulez pas en marche arrière et n'arrêtez pas le moteur.
- N'oubliez pas que les véhicules circulant en sens contraire provoquent des vagues qui peuvent dépasser la hauteur maximale de l'eau autorisée pour votre véhicule.
- Éviter de traverser de l'eau salée (corrosion).

Systèmes d'aide à la conduite

Système Start-Stop*

Vidéo associée



Description et fonctionnement

Le système Start-Stop peut vous aider à réduire la consommation de carburant et les émissions de CO₂.

En mode arrêt/démarrage, le moteur s'arrête automatiquement lorsque le véhicule s'arrête ou est en train de s'arrêter, par exemple à un feu. Le contact d'allumage restera activé pendant l'arrêt. Lorsque vous en aurez besoin, le moteur démarrera automatiquement. Dans

cette situation, le voyant du bouton (START ENGINE STOP) reste fixe¹⁾.

Le système Start-Stop s'activera automatiquement dès que vous mettrez le contact d'allumage.

Le système Easy Connect permet de consulter d'autres informations concernant le système Start-Stop : en appuyant sur la touche (CAR) du menu **État du véhicule**.

Exigences de base pour le mode arrêt/démarrage

- La portière du conducteur doit être fermée.
- Le conducteur doit porter sa ceinture de sécurité.
- Le capot moteur est fermé.
- La température minimale de fonctionnement du moteur a été atteinte.
- La marche arrière n'est pas enclenchée.
- Le véhicule ne se trouve pas dans une pente prononcée.

⚠ AVERTISSEMENT

- **Ne coupez jamais le moteur avant que le véhicule ne soit complètement à l'arrêt. Le fonctionnement du servofrein et de la direction assistée ne serait alors pas totalement garanti. De même, il se peut que vous ayez besoin de plus de force pour manœuvrer le volant ou pour freiner. Étant donné que, dans ces conditions, vous ne pouvez pas manœuvrer et**

freiner normalement, il peut en résulter des accidents et des blessures graves.

- Ne retirez jamais la clé du contact-démarrateur tant que le véhicule n'est pas arrêté. Le dispositif de blocage de la direction pourrait s'enclencher subitement et vous faire perdre le contrôle du véhicule.
- Pour éviter des blessures, assurez-vous que le système Start-Stop est désactivé lorsque vous travaillez dans le compartiment-moteur »» page 213.

ⓘ ATTENTION

Le système Start-Stop devra toujours être désactivé lors du passage à gué de zones inondées »» page 213.

Arrêter/Démarrer le moteur

Véhicules équipés d'une boîte mécanique

- Avant d'arrêter le véhicule ou lorsque celui-ci est à l'arrêt, passez au point mort et relâchez la pédale d'embrayage. Le moteur s'arrêtera. L'écran du combiné d'instruments affichera le témoin (A). Le moteur peut s'arrêter avant l'arrêt du véhicule en phase de décélération (à 7 km/h).

- Lorsque vous appuierez sur la pédale d'embrayage, le moteur redémarrera. Le témoin s'éteint.

Véhicules équipés d'une boîte automatique

- Freinez le véhicule jusqu'à ce qu'il s'arrête et maintenez la pédale de frein enfoncée. Le moteur s'arrêtera. Le témoin (A) s'affichera à l'écran. Le moteur peut s'arrêter avant l'arrêt du véhicule en phase de décélération (à 7 km/h ou 2 km/h en fonction de la boîte de vitesses du véhicule).
- Lorsque vous relâchez la pédale de frein, le moteur redémarrera. Le témoin s'éteint.

Informations supplémentaires concernant la boîte automatique

Le moteur s'arrête lorsque le levier sélecteur se trouve sur les positions P, D, N et S, ainsi qu'en mode manuel. Lorsque le levier sélecteur est sur P, le moteur reste à l'arrêt, même lorsque vous relâchez la pédale de frein. Pour redémarrer le moteur, vous devez actionner la pédale de l'accélérateur ou enclencher d'autres vitesses et relâcher le frein.

Si vous placez le levier sélecteur sur R pendant l'arrêt, le moteur redémarrera.

Passez de D à P pour éviter que le moteur ne démarre accidentellement lors du passage par la position R.

ⓘ Nota

- Sur les véhicules équipés d'une boîte automatique, vous pouvez contrôler vous-même si le moteur doit s'arrêter ou non en diminuant ou en augmentant la force de freinage appliquée. Par exemple, si vous appuyez doucement sur la pédale de frein dans des embouteillages avec des arrêts et des démarrages fréquents, aucun arrêt du moteur ne se produira tant que le véhicule sera à l'arrêt. Dès que vous appuierez fortement sur la pédale de frein, le moteur s'arrêtera.
- Sur les véhicules avec boîte mécanique, vous devrez maintenir appuyée la pédale de frein lors des phases d'arrêt afin d'éviter le déplacement non souhaité de celui-ci.
- Sur les véhicules avec boîte manuelle, si le moteur « cale », vous pouvez le redémarrer directement en appuyant immédiatement sur la pédale d'embrayage.

Indications générales



Le système peut interrompre le mode d'arrêt/démarrage commun pour diverses raisons.

¹⁾ Uniquement sur les véhicules équipés de Keyless Access.

Le moteur ne s'arrête pas

Avant la phase d'arrêt, le système vérifie que certaines conditions sont respectées. Le moteur ne s'arrête **pas**, par exemple, dans les situations suivantes :

- Le moteur n'a toujours pas atteint la température minimale pour le mode d'arrêt/démarrage.
- La température intérieure sélectionnée dans le climatiseur n'a toujours pas été atteinte.
- La température intérieure est très élevée/basse.
- Le bouton de fonction de dégivrage est activé » page 50.
- L'aide au stationnement* est activée.
- La batterie est très déchargée.
- Le volant est très braqué, ou en cours de braquage.
- En cas de risque d'embuage.
- Après avoir passé la marche arrière.
- En cas de pente très prononcée.

L'écran du combiné d'instruments affichera le message  ; en outre, sur le système d'information du conducteur*, START STOP .

Le moteur démarre de lui même

Pendant une phase d'arrêt, le mode normal d'arrêt/démarrage peut être interrompu dans

les situations suivantes. Le moteur se remet en marche sans l'intervention du conducteur.

- La température intérieure est différente de la valeur sélectionnée sur le climatiseur.
- Le bouton de fonction de dégivrage est activé »  page 50.
- Le frein a été activé plusieurs fois de suite.
- La batterie est trop déchargée.
- Grande consommation électrique.

Nota

Sur des véhicules avec boîte automatique, si le levier sélecteur est placé sur la position D, N ou S après avoir passé la marche arrière, il faudra conduire à plus de 10 km/h (6 mph) afin que le système soit à nouveau en état d'arrêter le moteur.

Activer/désactiver manuellement le système Start-Stop

Fig. 179 Console centrale : touche du système Start-Stop.

Si vous ne souhaitez pas utiliser le système, vous pouvez le désactiver manuellement.

– Pour désactiver/activer manuellement le système Start-Stop, appuyez sur la touche . Le symbole de la touche reste allumé en jaune lorsque le système est désactivé.

Nota

Le système s'active automatiquement lorsque le moteur s'arrête volontairement pendant une phase d'arrêt. Le moteur redémarrera automatiquement.

Indications pour le conducteur sur l'écran du combiné d'instruments

Système Start-Stop désactivé. Démarrez le moteur manuellement

Ce message pour le conducteur est affiché lorsque certaines conditions ne sont pas respectées pendant la phase d'arrêt et que le système Start-Stop ne peut **pas** redémarrer le moteur. Le moteur devra être démarré manuellement.

Système Start-Stop : Défaut ! Fonction indisponible

Il existe un dysfonctionnement sur le système Start-Stop. Rendez-vous sans tarder dans un atelier pour faire réparer le défaut.

Régulateur de vitesse (GRA)*

Fonctionnement



Fig. 180 Afficheur du combiné d'instruments indications d'état du GRA.

Lisez attentivement les informations complémentaires »»» page 44

Le régulateur de vitesse (GRA) maintient une vitesse constante programmée à partir de 20 km/h (15 mph).

Le GRA réduit uniquement la vitesse du véhicule en arrêtant d'accélérer et non par l'intervention active sur les freins »»» ⚠.

Témoin



S'allume

Le régulateur de vitesse (GRA) est connecté et activé.

OU : le régulateur de vitesse adaptatif (ACC) est connecté et activé.

OU : le limiteur de vitesse est connecté et activé.

En mettant le contact, certains témoins d'avertissement et de contrôle s'allument pendant quelques secondes, lorsqu'un contrôle de la fonction est effectué. Ils s'éteignent après quelques secondes.

Affichage sur l'écran du GRA

État fig. 180 :

- A** GRA désactivé temporairement. La vitesse programmée s'affiche en chiffres de petite taille ou de couleur foncée.
- B** Erreur du système. Adressez-vous à un atelier spécialisé.
- C** GRA activé. La mémoire de vitesse est vide.
- D** Le GRA est activé. La vitesse programmée s'affiche en chiffres de grande taille.

⚠ AVERTISSEMENT

S'il n'est pas possible de circuler à une vitesse constante en maintenant la distance de sécurité, l'utilisation du régulateur de vitesse

peut provoquer des accidents et des blessures graves.

- N'utilisez jamais le régulateur de vitesse en cas de circulation dense, lorsque la distance de sécurité est insuffisante, sur des tronçons escarpés, avec beaucoup de virages ou glissants (neige, givre, pluie ou gravillons), ni sur des chaussées inondées.
- N'utilisez jamais le GRA pour du tout-terrain ou sur des routes non goudronnées.
- Adaptez toujours la vitesse et la distance de sécurité aux véhicules que vous suivez, aux conditions de visibilité, aux conditions météorologiques, à l'état de la chaussée et à la circulation.
- Afin d'éviter que la vitesse ne soit réglée de manière inattendue, désactivez toujours le régulateur de vitesse lorsque vous avez fini de l'utiliser.
- Il est dangereux de reprendre la vitesse mémorisée si elle est trop élevée pour l'état de la chaussée, les conditions de circulation ou le temps qu'il fait.
- En descente, le régulateur de vitesse ne peut pas maintenir la vitesse du véhicule constante. Le véhicule peut accélérer, entraîné par son propre poids. Rétrogradez et/ou ralentissez le véhicule en appuyant sur la pédale de frein.

AVERTISSEMENT

Lisez et tenez compte des avertissements de sécurité »  au chapitre Symboles d'alerte à la page 124.

Utilisation du régulateur de vitesse*

Lisez attentivement les informations complémentaires »  page 44

La valeur indiquée dans le tableau entre parenthèses (en mph, mille à l'heure) fait exclusivement référence aux tableaux de bord avec indication en milles.

Passage des vitesses en mode GRA

Le GRA décélère dès que vous appuyez sur l'embrayage et intervient de nouveau automatiquement une fois la vitesse passée.

Circuler dans des pentes avec le GRA

Si le GRA ne peut pas maintenir une vitesse constante du véhicule dans une pente, freinez le véhicule à l'aide de la pédale de frein et rétrogradez si nécessaire.

Désactivation automatique

Le réglage GRA se désactive automatiquement ou s'interrompt temporairement :

- Si le système détecte un défaut pouvant altérer le fonctionnement du GRA.

- Si l'accélérateur est maintenu appuyé pendant un certain temps en circulant à une vitesse supérieure à celle programmée.
- Si les systèmes de régulation dynamique de la vitesse interviennent (l'ASR ou l'ESC, par exemple).
- Si la pédale de frein est actionnée.
- Si l'airbag se déclenche.
- Si le levier sélecteur de la boîte à double embrayage DSG® est retiré de la position D/S.

AVERTISSEMENT

Afin d'éviter que la vitesse ne soit réglée contre votre volonté, déconnectez toujours le limiteur de vitesse lorsque vous avez fini de l'utiliser.

- Le limiteur de vitesse ne dispense pas le conducteur de sa responsabilité de circuler à la vitesse adéquate. Ne conduisez pas à grande vitesse si cela n'est pas nécessaire.
- Utiliser le limiteur de vitesse dans de mauvaises conditions météorologiques est dangereux et peut provoquer de graves accidents (par exemple, en raison de l'aquaplanage, la neige, la glace, les feuilles mortes, etc.). Utilisez le limiteur de vitesse uniquement lorsque l'état de la route et les conditions météorologiques le permettent.
- En descente, le limiteur de vitesse ne peut pas limiter la vitesse du véhicule. Le véhicule peut accélérer, entraîné par son propre poids. »

Dans ce cas, rétrogradez ou ralentissez le véhicule en appuyant sur la pédale de frein.

Limiteur de vitesse

Indications à l'écran et témoin d'alerte et de contrôle



Fig. 181 Sur l'écran du combiné d'instruments : indications de l'état du limiteur de vitesse.

Le limiteur de vitesse aide à ne pas dépasser une vitesse programmée individuellement à partir d'environ 30 km/h (19 mph) sur un trajet en marche avant » » » ⚠

Indications du limiteur de vitesse à l'écran
État » » fig. 181 :

- A** Le limiteur de vitesse est activé. La dernière vitesse programmée s'affiche en chiffres de grande taille.
- B** Le limiteur de vitesse n'est pas activé. La dernière vitesse programmée s'affiche en chiffres de petite taille ou de couleur foncée.
- C** Le limiteur de vitesse est déconnecté. Le kilométrage total s'affiche.

Témoin d'alerte et de contrôle

	Il s'allume en vert
Le limiteur de vitesse est connecté et activé.	
	Il clignote en vert
La vitesse programmée dans le limiteur de vitesse a été dépassée.	
	S'allume
Le régulateur de vitesse adaptatif (ACC) et le limiteur de vitesse sont activés.	

Lorsque vous mettez le contact, certains témoins de contrôle et d'alerte s'allument brièvement en guise de vérification. Ils s'éteignent au bout de quelques secondes.

⚠ AVERTISSEMENT

Afin d'éviter que la vitesse ne soit réglée contre votre volonté, déconnectez toujours le

limiteur de vitesse lorsque vous avez fini de l'utiliser.

- Le limiteur de vitesse ne dispense pas le conducteur de sa responsabilité de circuler à la vitesse adéquate. Ne conduisez pas à grande vitesse si cela n'est pas nécessaire.
- Utiliser le limiteur de vitesse dans de mauvaises conditions météorologiques est dangereux et peut provoquer de graves accidents (par exemple, en raison de l'aquaplanage, la neige, la glace, les feuilles mortes, etc.). Utilisez le limiteur de vitesse uniquement lorsque l'état de la route et les conditions météorologiques le permettent.
- En descente, le limiteur de vitesse ne peut pas limiter la vitesse du véhicule. Le véhicule peut accélérer, entraîné par son propre poids. Dans ce cas, rétrogradez ou ralentissez le véhicule en appuyant sur la pédale de frein.

⚠ AVERTISSEMENT

Lisez et tenez compte des avertissements de sécurité » » ⚠ au chapitre Symboles d'alerte à la page 124.

Nota

- Il existe plusieurs versions de combinés d'instruments, les indications de l'écran peuvent donc varier.
- Si en coupant le contact d'allumage, le régulateur de vitesse (GRA), le régulateur de vitesse adaptatif (ACC) ou le limiteur de vitesse était connecté, le régulateur de vitesse ou le

régulateur de vitesse adaptatif se connectera automatiquement lorsque le contact sera re-

mis. Cependant, aucune vitesse ne sera enregistrée. La dernière vitesse programmée dans le limiteur de vitesse reste enregistrée.

Utiliser le limiteur de vitesse

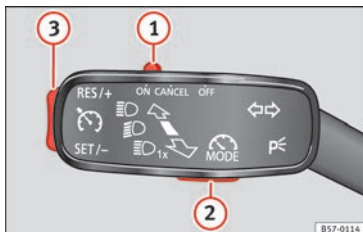

Fig. 182 À gauche de la colonne de direction : commande et touches servant à utiliser le limiteur de vitesse.

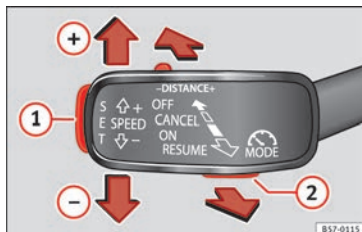

Fig. 183 À gauche de la colonne de direction : troisième levier pour utiliser le limiteur de vitesse.

Fonction	Position du levier des clignotants » fig. 182 ou du troisième levier » fig. 183	Effet
Connecter le limiteur de vitesse	Déplacez la commande ① en position ON et appuyez sur la touche ② du levier des clignotants ou déplacez le troisième levier vers l'avant et appuyez sur la touche ②.	Le système se connecte. La dernière vitesse programmée dans le limiteur de vitesse est enregistrée. Le réglage n'a pas encore lieu.
Basculer du limiteur de vitesse au régulateur de vitesse (GRA) ou au régulateur de vitesse adaptatif (ACC) (avec le limiteur de vitesse connecté)	Appuyez sur la touche ② du levier des clignotants ou la touche ② du troisième levier.	Vous basculez du limiteur de vitesse au GRA ou au régulateur de vitesse adaptatif (ACC)
Activer le limiteur de vitesse	Appuyez sur la touche ③ du levier des clignotants ou la touche SET ① du troisième levier.	La vitesse actuelle est enregistrée en tant que vitesse maximale et le limiteur est activé



Commande

Fonction	Position du levier des clignotants » fig. 182 ou du troisième levier » fig. 183	Effet
Désactiver temporairement la limitation du limiteur de vitesse	Réglez la commande ① du levier des clignotants sur la position CANCEL ou réglez le troisième levier sur la position CANCEL .	Le réglage est désactivé temporairement. La vitesse reste programmée.
Désactiver temporairement la limitation du limiteur de vitesse en appuyant à fond sur l'accélérateur (kick-down)	Enfoncez à fond la pédale d'accélérateur, au-delà du point de résistance (par exemple, pour doubler). En dépassant la vitesse programmée, le limiteur se désactive temporairement.	Le réglage est désactivé temporairement. La vitesse reste programmée. Le réglage se réactive automatiquement dès que vous circulez à une vitesse inférieure à celle programmée.
Réactiver le réglage du limiteur de vitesse	Appuyez sur la touche ③ du levier des clignotants ou réglez le troisième levier sur la position RESUME .	La vitesse est limitée à celle programmée dès que la vitesse à laquelle vous circulez est inférieure à la vitesse maximale programmée.
Augmenter la vitesse du limiteur programmée	Appuyez brièvement sur la touche ③ du levier des clignotants dans la zone RES/+ ou réglez le troisième levier sur la position RESUME afin d'augmenter la vitesse par courts intervalles de 1 km/h (1 mph) et la programmer.	La vitesse est limitée à la valeur programmée
	Appuyez sur SPEED+ sur le troisième levier afin d'augmenter la vitesse par intervalles de 10 km/h (5 mph) et la programmer. Maintenez enfoncée la touche ③ du levier des clignotants dans la zone RES/+ ou maintenez enfoncée SPEED+ de façon continue afin d'augmenter la vitesse par intervalles de 10 km/h (5 mph) et la programmer.	
Diminuer la vitesse du limiteur programmée	Appuyez brièvement sur la touche ③ du levier des clignotants dans la zone SET/- ou appuyez sur SET ① sur le troisième levier afin de diminuer la vitesse par courts intervalles de 1 km/h (1 mph) et la programmer.	La vitesse est limitée à la valeur programmée
	Appuyez sur SPEED- sur le troisième levier afin de diminuer la vitesse par intervalles de 10 km/h (5 mph) et la programmer. Maintenez enfoncée la touche ③ du levier des clignotants dans la zone SET/- ou maintenez enfoncée SPEED- de façon continue afin de diminuer de manière ininterrompue la vitesse par intervalles de 10 km/h (5 mph) et la programmer.	
Déconnecter le limiteur de vitesse	Déplacez la commande ① du levier des clignotants sur la position OFF ou réglez le troisième levier sur la position OFF .	Le système se déconnecte. La vitesse programmée reste programmée.

Les valeurs qui figurent dans le tableau entre parenthèses (en mph) s'affichent uniquement sur les combinés d'instruments dont les indications sont données en milles.

Descendre des pentes avec le limiteur de vitesse

Si vous dépassez la vitesse programmée dans le limiteur de vitesse en descente, le témoin d'alerte et de contrôle  » page 216 se met à clignoter peu de temps après et il est possible qu'un avertissement sonore retentisse. Dans ce cas, freinez le véhicule en appuyant sur la pédale de frein et le cas échéant, rétrogradez.

Désactivation temporaire

Si vous souhaitez désactiver temporairement le limiteur de vitesse, pour doubler par exemple, réglez la commande » fig. 182 ① du levier des clignotants sur la position **CANCEL** ou réglez le troisième levier sur la position **CANCEL** ou appuyez sur la touche ② de l'un quelconque des leviers.

Après le dépassement, le limiteur de vitesse peut être activé à la vitesse programmée précédemment en appuyant sur la touche ③ du levier des clignotants dans la zone **RES/+** ou en réglant le troisième levier sur la position **RESUME**.

Désactiver temporairement le limiteur de vitesse en enfonçant à fond la pédale d'accélérateur (kick-down)

Si vous appuyez à fond sur la pédale d'accélérateur (kick-down) et dépassez volontairement la vitesse programmée, le réglage se désactive temporairement.

Un signal sonore retentit une fois pour confirmer la désactivation. Le témoin d'alerte et de contrôle  clignote pendant que le réglage est désactivé.

Lorsque vous cessez d'appuyer à fond sur l'accélérateur et que la vitesse devient inférieure à la valeur programmée, la régulation se réactive. Le témoin de contrôle  s'allume et reste allumé.

Désactivation automatique

Le réglage du limiteur de vitesse se déconnecte automatiquement :

- Lorsque le système détecte un défaut qui pourrait altérer le fonctionnement du limiteur.
- Si l'airbag se déclenche.

① ATTENTION

Pour des raisons de sécurité, en cas de déconnexion automatique due à des défauts du système, le limiteur ne se déconnecte complètement que lorsque le conducteur cesse d'appuyer sur la pédale d'accélérateur à un

moment donné ou déconnecte le système volontairement.

Système d'observation de l'environnement (Front Assist) incluant le freinage d'urgence City et la détection des piétons*

Brève introduction

Le système d'observation de l'environnement peut aider à éviter les accidents à l'arrière lorsque le véhicule circule à une vitesse comprise entre 4 km/h (2,5 mph) et 250 km/h (156 mph). Le système dispose de la fonction Front Assist avec freinage d'urgence City et détection de piétons.

Le système d'observation de l'environnement peut, dans ses limites, alerter le conducteur quant à l'imminence d'une collision, préparer le véhicule à un freinage d'urgence en cas de danger, assister le conducteur lors du freinage et activer un freinage automatique.

Le Front Assist ne remplace pas la vigilance du conducteur.

Avertissement de distance

Si le système détecte que la sécurité est menacée parce que le véhicule circule trop près du véhicule précédent, il peut avertir le

conducteur par le biais d'un message à l'écran du combiné d'instruments quand il circule à une vitesse comprise entre 60 km/h (37 mph) et 250 km/h (156 mph) environ »» **fig. 184.**

Le moment de l'avertissement varie en fonction des conditions de circulation et du comportement du conducteur.

Alerte préventive

Si le système détecte l'éventualité d'une collision avec le véhicule précédent, il peut avertir le conducteur par le biais d'un signal sonore et d'un message à l'écran du combiné d'instruments quand il circule à une vitesse comprise entre 30 km/h (18 mph) et 250 km/h (156 mph) environ »» **fig. 184.**

Le moment de l'avertissement varie en fonction des conditions de circulation et du comportement du conducteur. En même temps, il prépare le véhicule pour un freinage d'urgence éventuel »» .

Avertissement critique

Si le conducteur ne réagit pas face à l'alerte préventive, le système peut intervenir activement sur les freins, quand le véhicule circule à une vitesse comprise entre 30 km/h (18 mph) et 250 km/h (156 mph) environ, provoquant une légère secousse pour prévenir du danger imminent de collision.

Freinage automatique

Si le conducteur ne réagit pas non plus face à l'avertissement critique, le système peut freiner le véhicule automatiquement en augmentant progressivement la force de freinage quand le véhicule circule à une vitesse comprise entre 4 km/h (2,5 mph) et 250 km/h (156 mph) environ. En réduisant la vitesse en cas de collision éventuelle, le système peut contribuer à réduire les conséquences d'un accident.

Assistance au freinage

Si le Front Assist prévient le conducteur qu'il ne freine pas suffisamment en cas de danger de collision, le système peut augmenter la force de freinage et éviter ainsi la collision quand le véhicule circule à une vitesse comprise entre 4 km/h (2,5 mph) et 250 km/h (156 mph) environ. L'assistance au freinage n'a lieu que si la pédale de frein est enfoncée avec force.

AVERTISSEMENT

La technologie intelligente incluant le Front Assist ne peut dépasser les limites imposées par les lois de la physique. Le conducteur est toujours responsable du freinage dans les temps. Si le Front Assist émet un avertissement, donc, en fonction des circonstances de la circulation, vous devrez freiner immédiatement en appuyant sur la pédale de frein ou contourner l'obstacle.

- Adaptez toujours la vitesse et la distance de sécurité par rapport au véhicule précédent selon les conditions de visibilité, la météo, la chaussée et la circulation.

- Le Front Assist ne peut éviter de lui-même les accidents et les lésions graves.

- Dans des situations de circulation complexes, le Front Assist peut émettre des avertissements inutiles et intervenir sur les freins sans que vous le souhaitiez, par exemple, sur des îlots.

- Si le fonctionnement du Front Assist est réduit, par exemple à cause de la saleté ou du dérèglement du capteur radar, il est possible que le système émette des avertissements inutiles et intervienne sur les freins inutilement.

- Le Front Assist ne réagit pas durant la conduite face à des gens ou des animaux, ni face à des véhicules qui vous croisent ou s'approchent en sens inverse sur la même voie.

- En tant que conducteur, vous devez toujours être prêt à reprendre le contrôle du véhicule.

Nota

- Quand le Front Assist provoque un freinage, la pédale de frein est « plus résistante ».

- Les interventions automatiques sur les freins du Front Assist peuvent être interrompues en appuyant sur la pédale d'embrayage, la pédale d'accélération ou en bougeant le volant.

- Si le Front Assist ne fonctionne pas selon la description de ce chapitre (par ex. s'il intervient inutilement à plusieurs reprises), déconnectez-le. Faites contrôler le système par un atelier spécialisé. SEAT recommande de vous rendre chez un concessionnaire SEAT.

Témoins d'alerte et indication à l'écran



Fig. 184 Sur l'écran du combiné d'instruments : messages d'avertissement.

Avertissement de distance

Si vous dépassez la distance de sécurité par rapport au véhicule précédent, une alerte à ce sujet apparaît sur l'écran du combiné d'instruments

⚠ AVERTISSEMENT

Lisez et tenez compte des avertissements de sécurité au chapitre Symboles d'alerte à la page 124.

i Nota

Quand le Front Assist est connecté, les messages à l'écran du combiné d'instruments d'autres fonctions peuvent être cachés, par exemple, un appel entrant.

Capteur radar



Fig. 185 Au niveau du pare-chocs avant : capteur radar.

Un capteur radar est monté dans le pare-chocs avant pour détecter la situation de la circulation **fig. 185 1**.

La visibilité du capteur radar peut être diminuée par la saleté, comme la boue ou la nei-

ge, ou par des influences environnementales, telles que la pluie ou la brume. Dans ce cas, le système de surveillance Front Assist ne fonctionne pas. Le message suivant apparaît sur l'écran du combiné d'instruments : **Front Assist : Capteur sans visibilité !** Si nécessaire, nettoyez le capteur radar

Quand le capteur radar fonctionne à nouveau correctement, le Front Assist redevient disponible automatiquement. Le message disparaîtra de l'écran du combiné d'instruments.

Le fonctionnement du Front Assist peut être affecté en cas de fort renvoi du signal radar. Cela peut survenir, par exemple, dans un parking fermé ou du fait de la présence d'objets métalliques (par ex. des rails sur la route ou les plaques utilisées par les chantiers).

La zone située devant et autour du capteur radar ne devra pas être couverte d'autocollants, de phares supplémentaires ou autres, car cela risque d'avoir une influence négative sur le fonctionnement du Front Assist.

Si des modifications structurelles sont effectuées sur le véhicule, par exemple si la suspension est abaissée ou si le becquet avant est modifié, le fonctionnement du Front Assist peut être affecté. C'est pourquoi les modifications structurelles devront uniquement être réalisées par des ateliers spécialisés. Pour cette raison, SEAT recommande de se rendre chez un concessionnaire SEAT.

Si des travaux de réparation sont mal réalisés sur l'avant du véhicule, le capteur radar pourrait se dérégler et le fonctionnement du Front Assist pourrait alors être affecté. C'est pourquoi les travaux de réparation devront uniquement être réalisés par des ateliers spécialisés. Pour cette raison, SEAT recommande de se rendre chez un concessionnaire SEAT.

ⓘ ATTENTION

Si vous avez l'impression que le capteur radar est endommagé ou dérégulé, déconnectez le Front Assist. Vous éviterez de cette manière des dommages possibles. Dans ce cas, faites-le régler.

- Le capteur peut se dérégler s'il reçoit un coup, par exemple pendant une manœuvre pour se garer. Ceci peut remettre en cause l'efficacité du système ou provoquer sa déconnexion.
- Des connaissances et des outils spécialisés sont nécessaires pour la réparation du capteur. Pour cette raison, SEAT recommande de se rendre chez un concessionnaire SEAT.
- Retirez la neige avec une brosse et le gel de préférence avec un aérosol antigel sans dissolvants.

Utilisation du système d'observation de l'environnement Front Assist



Fig. 186 Sur l'écran du combiné d'instruments : indication de Front Assist désactivé.

Le système Front Assist s'active à chaque allumage.

Quand le Front Assist est désactivé, la fonction d'alerte préventive et l'avertissement de distance le sont également.

SEAT recommande de toujours garder le Front Assist activé. Exceptions » page 223, Désactivation temporaire du système Front Assist dans les situations suivantes.

Activation/désactivation du système Front Assist

Quand l'allumage est mis, le Front Assist peut être activé et désactivé de la façon suivante :

- Sélectionnez l'option correspondante du menu avec la touche des systèmes d'aide à la conduite » page 37.
- **OU** : activez ou désactivez le système dans le système Easy Connect par le biais de la touche **CAR** et des boutons de fonction **RÉGLAGES** et **Aide à la conduite** » page 34.

Lorsque le système Front Assist est désactivé, le tableau de bord indique sa désactivation grâce à l'indicateur suivant » fig. 186.

Activer ou désactiver la fonction d'alerte préventive

La fonction d'alerte préventive peut être activée ou désactivée dans le système Easy Connect par le biais de la touche **CAR** et des boutons de fonction **RÉGLAGES** et **Aide à la conduite** » page 34.

Le système conserve le réglage effectué à l'allumage suivant.

SEAT recommande de toujours garder la fonction d'alerte préventive activée.

En fonction du système d'infodivertissement équipant le véhicule, il peut adapter la fonction d'alerte préventive comme suit :

- Rapide
- Moyen
- Retardé
- Désactivé

SEAT vous recommande de circuler avec la fonction en mode « Moyen ».

Activer ou désactiver l'avertissement de distance

Si vous dépassez la distance de sécurité vis-à-vis du véhicule précédent, un avertissement à ce sujet s'affiche à l'écran du combiné d'instruments . Dans ce cas, augmentez la distance de sécurité.

L'avertissement de distance peut être activé ou désactivé dans le système Easy Connect par le biais de la touche **CAR** et des boutons de fonction **RÉGLAGES** et **Aide à la conduite**
 »  page 34.

Le système conserve le réglage effectué à l'allumage suivant.

SEAT recommande de toujours garder l'avertissement de distance activé.

Désactivation temporaire du système Front Assist dans les situations suivantes

Dans les situations suivantes, il sera nécessaire de désactiver le système de surveillance Front Assist du fait des limitations de ce système »  :

- Quand le véhicule est remorqué.
- Quand le véhicule se trouve sur un banc d'essais à rouleaux.
- Quand le capteur radar est en panne.
- Si le capteur radar reçoit un coup violent, par exemple lors d'un accident à l'arrière.
- S'il intervient plusieurs fois inutilement.
- Si le capteur radar est temporairement recouvert par un accessoire quelconque, par exemple, un phare supplémentaire ou autre.
- Quand le véhicule doit être chargé sur un camion, sur un ferry ou sur un train.

AVERTISSEMENT

La non-désactivation de la fonction Front Assist dans les situations mentionnées peut entraîner des accidents et des blessures graves.

- **Désactivez la fonction Front Assist dans les situations critiques.**

Limitations du système

La fonction Front Assist souffre de certaines limitations physiques inhérentes au système. Ainsi, par exemple, dans des circonstances déterminées, certaines réactions du système peuvent être inutiles ou se produire en retard du point de vue du conducteur. C'est pourquoi il faut être toujours attentif pour intervenir si nécessaire.

Les conditions suivantes peuvent empêcher le système Front Assist de réagir ou ralentir ses réactions :

- Dans les virages serrés.
- Si la pédale d'accélération est enfoncée à fond.
- Si le Front Assist est désactivé ou en panne.
- Si l'ASR a été désactivé ou que le mode **Sport** de l'ESC a été activé manuellement » page 192.
- Si l'ESC effectue la régulation.
- Si plusieurs feux stop du véhicule ou de la remorque à branchement électrique sont en panne.
- Si le capteur radar est sale ou recouvert.
- S'il y a des objets en métal, par exemple des rails sur la chaussée ou des plaques utilisées sur les chantiers.
- Si le véhicule circule en marche arrière. »

- Si le véhicule accélère fortement.
- En cas de tempête de neige ou de fortes pluies.
- Face à des véhicules étroits comme, par exemple, des motocyclettes.
- Face à des véhicules qui ne circulent pas alignés.
- Face à des véhicules qui se croisent.
- Face à des véhicules qui arrivent en sens contraire.
- La charge et les accessoires particuliers des autres véhicules qui dépassent sur les côtés, à l'arrière ou vers le haut de ces derniers.

Fonction de freinage d'urgence City

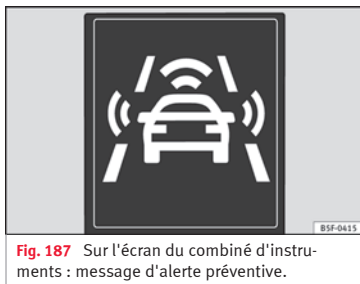

Fig. 187 Sur l'écran du combiné d'instruments : message d'alerte préventive.

La fonction de freinage d'urgence City fait partie du système Front Assist et reste activée en permanence tant que ce système est connecté.

Activez ou désactivez la fonction en désactivant la fonction Front Assist dans le système Easy Connect par le biais de la touche **CAR** et des boutons de fonction **RÉGLAGES** et **Aide à la conduite** » » page 34.

La fonction de freinage d'urgence City capte, à des vitesses comprises entre 4 km/h (2,5 mph) et 30 km/h (19 mph) environ, les conditions de circulation devant le véhicule.

Si le système détecte l'éventualité d'une collision avec un véhicule qui circule devant, le véhicule est préparé pour un freinage d'urgence éventuel » » .

Si le conducteur ne réagit pas face à un danger de collision, le système peut freiner le véhicule automatiquement en augmentant progressivement la force de freinage dans le but de réduire la vitesse pour le cas d'une collision éventuelle. De cette manière, le système peut contribuer à réduire les conséquences d'un accident.

Indication à l'écran

La décélération automatique par la fonction de freinage d'urgence City s'affiche à l'écran du combiné d'instruments par le biais du message d'alerte préventive » » **fig. 187**¹⁾.

AVERTISSEMENT

La technologie intelligente incluant la fonction de freinage d'urgence City ne peut dépasser les limites imposées par les lois de la physique. Le conducteur est toujours responsable du freinage dans les temps.

- Adaptez toujours la vitesse et la distance de sécurité par rapport au véhicule précédent selon les conditions de visibilité, la météo, la chaussée et la circulation.

¹⁾ Le symbole est coloré pour les tableaux de bord avec écran en couleur.

- La fonction de freinage d'urgence City ne peut éviter elle-même les accidents ou les lésions graves.
- Dans des situations de conduite complexes, la fonction de freinage d'urgence City peut intervenir sur les freins sans que vous le souhaitiez, par exemple dans des zones en chantier ou quand il y a des rails de métal.
- Si le fonctionnement de la fonction de freinage d'urgence City est réduit, par exemple à cause de la saleté ou du dérèglement du capteur radar, il est possible que le système émette des avertissements inutiles et intervienne sur les freins inutilement.
- La fonction de freinage d'urgence City ne réagit pas durant la conduite face à des gens ou des animaux, ni face à des véhicules qui vous croisent ou s'approchent en sens contraire sur la même voie.

Nota

- Quand la fonction de freinage d'urgence City provoque un freinage, la pédale de frein est « plus résistante ».
- Les interventions automatiques sur les freins de la fonction de freinage d'urgence City peuvent être interrompues en appuyant sur la pédale d'embrayage, la pédale d'accélération ou en bougeant le volant.

- La fonction de freinage d'urgence City peut faire décélérer le véhicule jusqu'à son arrêt complet. Cependant, le système de freinage n'arrête pas le véhicule définitivement. Appuyez sur la pédale de frein !
- Si plusieurs interventions inutiles se produisent, déconnectez le Front Assist et donc avec lui la fonction de freinage d'urgence City. Rendez-vous à un atelier spécialisé, SEAT recommande de se rendre chez un concessionnaire SEAT.
- Si plusieurs interventions sans raison se produisent, il est possible que la fonction de freinage d'urgence City se déconnecte automatiquement.

Détection des piétons*1)

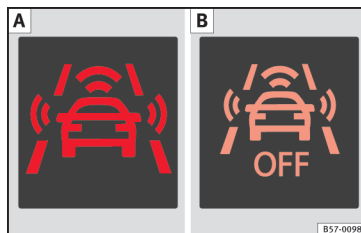

Fig. 188 Sur l'écran du combiné d'instruments : **A** Message d'alerte préventive. **B** Détection des piétons désactivée.

La fonction de détection des piétons peut contribuer à éviter les accidents avec les piétons ou réduire les conséquences d'un accident.

La fonction avertit le conducteur en cas de danger de collision, prépare le véhicule pour un freinage d'urgence, aide le conducteur à freiner et procède à un freinage automatique.

Si la fonction détecte l'éventualité d'une collision avec le piéton, il avertit le conducteur par le biais d'un signal sonore et d'une indication à l'écran du tableau de bord

» **fig. 188.**

¹⁾ En fonction de l'équipement du véhicule, la détection des piétons n'est pas disponible dans tous les pays.

La fonction de détection des piétons, y compris l'alerte préventive, est automatiquement activée lorsque vous mettez le contact »» page 180.

SEAT vous recommande de ne jamais désactiver la fonction de détection des piétons. Les exceptions mentionnées pour le système d'observation de l'environnement sont également valides pour la détection des piétons »» page 223.

Activation ou désactivation du système de détection des piétons

Lorsque le contact est mis, la fonction de détection des piétons peut être activée ou désactivée comme suit :

- Activez ou désactivez la fonction en désactivant la fonction Front Assist dans le système Easy Connect par le biais de la touche **CAR** et des boutons de fonction **RÉGLAGES** et **Aide à la conduite** »»  page 34.

Lors de la désactivation de la fonction de protection de piétons, une indication appropriée s'affiche sur l'écran du tableau de bord »» **fig. 188** .

AVERTISSEMENT

La technologie intelligente du système de détection des piétons ne peut pas dépasser les limites imposées par les lois de la physique et fonctionne uniquement dans les limites du

système. Le conducteur est toujours responsable du freinage dans les temps. Si le système de détection des piétons émet un avertissement, freinez immédiatement le véhicule à l'aide de la pédale de frein ou esquiviez le piéton en fonction des circonstances de circulation.

- Le système de détection des piétons est incapable d'éviter lui-même les accidents et les blessures graves.
- Dans des situations de circulation complexes, le système de détection des piétons peut émettre des avertissements inopportuns et intervenir sur les freins sans que vous le souhaitiez, par exemple sur les voies principales en courbe.
- Si le fonctionnement du système est réduit, par exemple à cause de la saleté ou du dérèglement du capteur radar ou de la caméra, il est possible que le système émette des avertissements inutiles et intervienne sur les freins inopportunément.
- En tant que conducteur, vous devez toujours être prêt à reprendre le contrôle du véhicule.

Nota

- Lorsque le système de détection des piétons provoque un freinage, la pédale de frein présente une résistance accrue.
- Les interventions automatiques sur les freins du système de détection des piétons peuvent être interrompues en appuyant sur la

pédale d'accélération ou en tournant le volant.

- Si le système de détection des piétons ne fonctionne pas selon la description de ce chapitre (par ex. s'il intervient inopportunément à plusieurs reprises), désactivez-le et rendez-vous immédiatement auprès d'un atelier spécialisé pour faire réviser le système. Pour ce faire, SEAT recommande de faire appel à un concessionnaire SEAT.

Adaptive Cruise Control ACC (régulateur de vitesse adaptatif)*

Vidéo associée



BKJ-0099

Fig. 189 Sécurité

Brève introduction

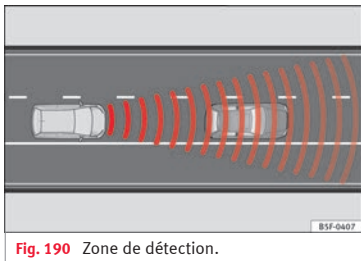

Fig. 190 Zone de détection.

Le régulateur de vitesse adaptatif (ACC) est une amélioration de la fonction de régulation de la vitesse du véhicule (GRA) » » ⚠.

La fonction ACC permet au conducteur de programmer une vitesse de croisière comprise entre 30 et 210 km/h (18 et 150 mph) et de sélectionner le niveau de distance souhaité par rapport au véhicule précédent.

L'ACC adaptera la vitesse de croisière du véhicule à tout moment en conservant une distance de sécurité adaptée à la vitesse.

Lorsque le véhicule en suit un autre, la fonction ACC réduit sa vitesse pour atteindre celle du véhicule précédent et maintenir la distance programmée entre les deux véhicules. Si le véhicule précédent accélère, la fonction ACC fait également accélérer le véhicule jusqu'à ce que la vitesse maximale programmée soit atteinte.

Si le véhicule est équipé d'une boîte de vitesse automatique, l'ACC peut freiner le véhicule jusqu'à l'arrêt complet face à un véhicule qui s'arrête.

Nous vous recommandons d'augmenter le niveau de distance en présence d'une chaussée mouillée.

Demande d'intervention du conducteur

Pendant la conduite, l'ACC est soumis à des limitations déterminées inhérentes au système. C'est-à-dire que dans certaines circonstances, le conducteur devra régler lui-même la vitesse et la distance par rapport à d'autres véhicules.

Dans ce cas-là, il sera indiqué, sur l'écran du combiné d'instruments, que vous devez intervenir en freinant et un avertissement sonore retentira » » page 228.

⚠ AVERTISSEMENT

La technologie intelligente incluant l'ACC ne peut dépasser les limites propres du système ni celles imposées par les lois de la physique. S'il est utilisé de manière négligente ou involontaire, il risque de provoquer un accident ou des lésions graves. Le système ne remplace en aucun cas la vigilance du conducteur.

- Adaptez toujours la vitesse et la distance de sécurité par rapport au véhicule précédent selon les conditions de visibilité, la météo, la chaussée et la circulation.

- N'utilisez pas l'ACC en cas de mauvaise visibilité, de segments escarpés, de nombreux virages ou de terrains glissants, par exemple, en cas de neige, de gel, de pluie ou de gravier, et sur des routes inondées.

- N'utilisez jamais l'ACC à travers champ ou sur des routes non goudronnées. L'ACC n'est prévu que pour une utilisation sur des routes goudronnées.

- L'ACC ne réagit pas à l'approche d'un obstacle fixe, tels que la fin d'un embouteillage, un véhicule en panne ou un véhicule arrêté à un feu de signalisation.

- L'ACC réagit uniquement à la présence de personnes s'il dispose d'un système de détection des piétons. En outre, le système ne réagit pas aux animaux ni aux véhicules traversant la route ou arrivant en sens contraire sur la même voie de circulation.

- Si l'ACC ne réduit pas suffisamment la vitesse, freinez immédiatement le véhicule à l'aide de la pédale de frein.

- Si vous circulez avec une roue d'urgence, le système ACC risque de se désactiver automatiquement pendant votre trajet. Désactivez le système avant de prendre la route.

- Si le véhicule continue à se déplacer contre votre volonté après la demande d'intervention du conducteur, freinez le véhicule à l'aide de la pédale de frein.

- Si une demande d'intervention du conducteur est réclamée sur l'écran du combiné d'instruments, réglez vous-même la distance. » »

- Le conducteur doit être prêt à accélérer ou freiner lui-même à tout moment.

① ATTENTION

Si vous avez l'impression que le capteur radar est cassé, déconnectez l'ACC. Vous éviterez de cette manière des dommages possibles. Dans ce cas, faites-le régler.

• Des connaissances et des outils spécialisés sont nécessaires pour la réparation du capteur. Pour cette raison, SEAT recommande de se rendre chez un concessionnaire SEAT.

i Nota

- Si l'ACC ne fonctionne pas selon la description faite dans ce chapitre, ne l'utilisez pas avant qu'il ait été révisé dans un atelier spécialisé. Pour cette raison, SEAT recommande de se rendre chez un concessionnaire SEAT.
- La vitesse maximum quand l'ACC est activé est limitée à 210 km/h (150 mph).
- Quand l'ACC est activé, il est possible que vous entendiez des bruits étranges pendant le freinage automatique provoqués par le système de freins.

Indications à l'écran, témoins d'alerte et de contrôle

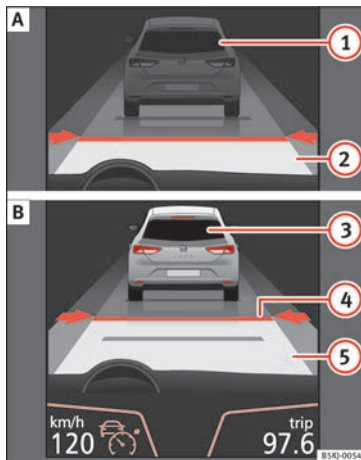

Fig. 191 Sur l'écran du combiné d'instruments : (A) ACC inactif (Standby). (B) ACC actif.

Indication à l'écran

Indication d'état sur l'écran » fig. 191 :

- ① Véhicule précédent détecté. L'ACC est inactif et ne régule pas la vitesse.

- ② Distance par rapport au véhicule précédent. L'ACC est inactif et ne régule pas la distance.
- ③ Véhicule précédent détecté. L'ACC est actif et régule la vitesse.
- ④ Niveau de distance 2 programmé par le conducteur.
- ⑤ L'ACC est actif et régule la distance en fonction de la vitesse.

Symboles de l'afficheur du tableau de bord et témoins de contrôle.

» **⚠** au chapitre Symboles d'alerte à la page 124.

⚠ La réduction de la vitesse par l'ACC pour conserver la distance par rapport au véhicule précédent n'est pas suffisante.

Freinez ! utilisez la pédale de frein ! Nécessité d'intervention du conducteur.

⚠ L'ACC est actuellement indisponible.^{a)}

Lorsque le véhicule est à l'arrêt, éteignez le moteur puis remettez-le en marche. Effectuez une vérification visuelle du capteur radar (pour savoir s'il est sale, gelé ou s'il a pris un coup). S'il reste indisponible, rendez-vous à un atelier spécialisé pour une révision du système.

^{a)} Le symbole est coloré pour les tableaux de bord avec écran en couleur.

**L'ACC est actif.**

Aucun véhicule détecté à l'avant. La vitesse programmée demeure constante.

**Si le symbole est blanc : l'ACC est actif.**

Un véhicule circulant à l'avant a été détecté. L'ACC règle la vitesse et la distance vis-à-vis du véhicule précédent.

**Si le symbole est gris : l'ACC est inactif (Standby).**

Le système est connecté, mais ne régule rien.

**Il s'allume en vert.**

L'ACC est actif.

Lorsque vous mettez le contact, certains témoins de contrôle et d'avertissement s'allument brièvement en guise de vérification. Ils s'éteignent au bout de quelques secondes.

⚠ AVERTISSEMENT

Lisez et tenez compte des avertissements de sécurité » ⚠ au chapitre Symboles d'alerte à la page 124.

i Nota

Quand l'ACC est connecté, les messages à l'écran du combiné d'instruments peuvent

être cachés par des avertissements d'autres fonctions, par exemple, un appel entrant.

Capteur radar

Fig. 192 Au niveau du pare-chocs avant : capteur radar.

Un capteur radar est monté dans le pare-chocs avant pour détecter la situation de la circulation » **fig. 192 ①**.

La visibilité du capteur radar peut être diminuée par la saleté, comme la boue ou la neige, ou par des influences environnementales, telles que la pluie ou la brume. Dans ce cas, le régulateur de vitesse adaptatif (ACC) ne fonctionne pas. Le message suivant apparaît sur l'écran du combiné d'instruments : **ACC : Capteur sans visibilité !** Si nécessaire, nettoyez le capteur radar » **ⓘ**.

Quand le capteur radar fonctionnera à nouveau correctement, l'ACC redeviendra disponible

automatiquement. Le message à l'écran du combiné d'instruments disparaîtra et l'ACC pourra être réactivé.

Le fonctionnement de l'ACC peut être affecté en cas de fort renvoi du signal radar. Cela peut survenir, par exemple, dans un parking fermé ou du fait de la présence d'objets métalliques (par ex. des rails sur la route ou les plaques utilisées par les chantiers).

La zone située devant et autour du capteur radar ne devra pas être couverte d'autocollants, de phares supplémentaires ou autres, car cela risque d'avoir une influence négative sur le fonctionnement de l'ACC.

Si des modifications structurelles sont effectuées sur le véhicule, par exemple si la suspension est abaissée ou si le revêtement de la face avant est modifié, le fonctionnement de l'ACC peut être affecté. C'est pourquoi les modifications structurelles devront uniquement être réalisées par des ateliers spécialisés. Pour cette raison, SEAT recommande de se rendre chez un concessionnaire SEAT.

Si des travaux de réparation sont mal réalisés sur l'avant du véhicule, le capteur radar pourrait se dérégler et le fonctionnement de l'ACC pourrait alors être affecté. C'est pourquoi les travaux de réparation devront uniquement être réalisés par des ateliers spécialisés. Pour cette raison, SEAT recommande de se rendre chez un concessionnaire SEAT. »

ATTENTION

Si vous avez l'impression que le capteur radar est endommagé ou déréglé, déconnectez l'ACC. Vous éviterez de cette manière des dommages possibles. Dans ce cas, faites-le régler.

- Le capteur peut se dérégler s'il reçoit un coup, par exemple pendant une manœuvre pour se garer. Ceci peut remettre en cause l'efficacité du système ou provoquer sa déconnexion.
- Des connaissances et des outils spécialisés sont nécessaires pour la réparation du capteur. Pour cette raison, SEAT recommande de se rendre chez un concessionnaire SEAT.
- Retirez la neige avec une brosse et le gel de préférence avec un aérosol antigel sans dissolvants.

Utilisation de l'Adaptive Cruise Control ACC (régulateur de vitesse adaptatif)

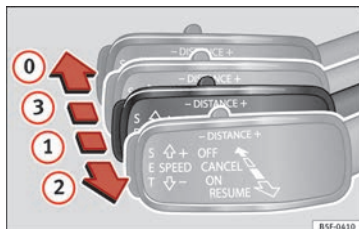

Fig. 193 À gauche de la colonne de direction : troisième levier pour utiliser le régulateur de vitesse adaptatif.

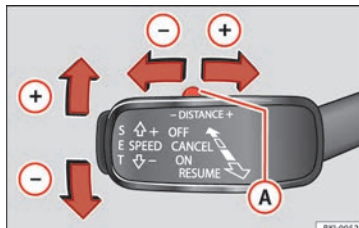

Fig. 194 À gauche de la colonne de direction : troisième levier pour utiliser le régulateur de vitesse adaptatif.

Quand le régulateur de vitesse adaptatif (ACC) est connecté, le témoin de contrôle vert

s'allume sur le combiné d'instruments (🟢) ; la vitesse programmée et l'état de l'ACC s'affichent à l'écran » **fig. 191**.

Quels réglages peuvent être effectués sur l'ACC ?

- Mémorisation de la vitesse.
- Programmation du niveau de distance.
- Démarrage et activation de l'ACC.
- Mise hors tension et désactivation de l'ACC.
- Réglage du niveau de distance par défaut au démarrage.
- Réglage du profil de conduite.
- Situations lors desquelles l'ACC ne réagit pas.

Mémorisation de la vitesse

Pour programmer la vitesse, déplacez le troisième levier situé en position 1 vers le haut ou le bas jusqu'à ce que la vitesse désirée s'affiche sur l'écran du tableau de bord. Le réglage de la vitesse s'effectue par intervalles de 10 km/h (6 mph).

Lors de la conduite, si vous souhaitez utiliser la vitesse actuelle du véhicule comme vitesse de croisière et activer l'ACC, appuyez sur la touche **SET** » **fig. 194**. Si vous désirez augmenter ou diminuer la vitesse par intervalles de 1 km/h (0,6 mph), déplacez le levier en

position **2** » **fig. 193** ou appuyez sur la touche **SET**.

Si besoin, la vitesse programmée peut être modifiée lorsque le véhicule est à l'arrêt ou lors de la conduite. Toute modification de la vitesse programmée est indiquée dans la partie inférieure gauche de l'écran du tableau de bord » **fig. 191**.

Programmation du niveau de distance

Pour augmenter ou réduire le niveau de distance, appuyez sur la commande à bascule vers la droite ou la gauche » **fig. 194 A**.

La distance entre les deux véhicules est modifiée à l'écran du tableau de bord. Vous pouvez choisir l'un des 5 niveaux de distance proposés. SEAT vous recommande le niveau 3. Si besoin, la distance programmée peut être modifiée lorsque le véhicule est à l'arrêt ou lors de la conduite » **Δ**.

Démarrage et activation de l'ACC

Pour démarrer et activer l'ACC, il est nécessaire de prendre en considération la position du levier sélecteur de la boîte, la vitesse du véhicule et la position du troisième levier de l'ACC.

- Sur les véhicules équipés d'une boîte mécanique, le levier sélecteur de la boîte doit se trouver sur n'importe quel rapport sauf en première et le véhicule doit circuler à plus de 30 km/h environ. Sur les véhicules équipés

d'une boîte automatique, le levier sélecteur de la boîte doit se trouver en position **D** ou **S**.

- Pour activer l'ACC, appuyez sur la touche **SET** ou placez le troisième levier de l'ACC en position **2** » **fig. 193**. L'image de l'ACC sur l'écran du tableau de bord passe alors du mode *Inactif* (Standby) au mode *Actif* » **fig. 191**.

Lorsque la fonction ACC est activée, le véhicule circule en respectant les valeurs programmées de vitesse et de distance avec le véhicule précédent. La vitesse et la distance peuvent être modifiées à tout moment.

Mise hors tension et désactivation de l'ACC

Pour désactiver l'ACC, placez le levier en position **0** » **fig. 193** (le faire emboîter). Le texte **ACC désactivé** s'affiche alors et la fonction est entièrement désactivée.

Si vous ne souhaitez pas désactiver l'ACC, mais passer temporairement en mode inactif (Standby), placez le troisième levier en position **3** » **fig. 193** ou appuyez sur la pédale de frein.

Si le véhicule est à l'arrêt et que vous ouvrez la porte du conducteur, la fonction passe également en mode inactif (Standby).

Réglage du niveau de distance par défaut au démarrage

Quand la chaussée est mouillée, il faut sélectionner une plus grande distance par rapport au véhicule précédent que lorsqu'elle est sèche.

Vous pouvez présélectionner les distances suivantes :

- Très courte
- Courte
- Médias
- Longue
- Très longue

Avec le système Easy Connect, il est possible de sélectionner le niveau de distance qui devra être réglé au démarrage de l'ACC par le biais de la touche **CAR** et des boutons de fonction **RÉGLAGES** et **Aide à la conduite** » **page 34**.

Réglage du profil de conduite

Sur les véhicules équipés de la fonction *SEAT Drive Profile*, le profil de conduite sélectionné peut avoir une incidence sur le comportement en termes d'accélération et de freinage de l'ACC » **page 236**.

Sur les véhicules non équipés de la fonction *SEAT Drive Profile*, il est également possible »

d'influer sur le comportement de l'ACC en sélectionnant l'un des profils de conduite suivants dans le système Easy Connect :

- Normal
- Sport
- Éco
- Confort

Dans ce cas, il est nécessaire d'accéder aux réglages de l'ACC par le biais de la touche **CAR** et des boutons de fonction **RÉGLAGES** > **Aide à la conduite** > **ACC** >>> **📖** page 34.

Il est possible que l'ACC ne réagisse pas dans les conditions suivantes :

- Si la pédale de l'accélérateur est enfoncée.
- Si aucune vitesse n'est engagée.
- Si l'ESC effectue la régulation.
- Si le conducteur n'a pas attaché la ceinture de sécurité.
- Si plusieurs feux stop du véhicule ou de la remorque à branchement électrique sont en panne.
- Si le véhicule circule en marche arrière.
- Si vous circulez à plus de 210 km/h (150 mph).

⚠ Avertissement

Il existe un danger de collision à l'arrière quand la distance minimum par rapport au

véhicule précédent est dépassée et que la différence de vitesse entre les deux véhicules est trop grande pour que la réduction de la vitesse par l'ACC soit suffisante. Dans ce cas, il faut freiner immédiatement avec la pédale de frein.

- Il est possible que l'ACC ne puisse détecter correctement toutes les situations.
- « Poser » le pied sur la pédale d'accélérateur peut empêcher l'ACC d'intervenir pour freiner. L'accélération de la part du conducteur est prioritaire sur l'intervention du régulateur de vitesse ou de la régulation adaptative.
- Soyez toujours prêt à freiner le véhicule à tout moment.
- Respectez les dispositions légales de pays relatives à la distance minimum obligatoire par rapport au véhicule précédent.
- Il est dangereux d'activer la régulation et de relancer la vitesse programmée si les conditions de la chaussée, de la circulation ou de la météo ne le permettent pas. Risque d'accident !

i Nota

- La vitesse programmée est effacée à la déconnexion de l'allumage ou de l'ACC.
- Quand la régulation antipatinage (ASR) est désactivée en accélération ou que l'ESC est activé en Mode Sport* (📖 page 125), l'ACC est automatiquement désactivé.

- Sur les véhicules avec le système Start-Stop, le moteur s'éteint automatiquement pendant la phase d'arrêt de l'ACC et se remet en marche automatiquement pour démarrer.

Informations

🚫 ACC indisponible

Le système ne peut garantir une détection sûre des véhicules, c'est pourquoi il se désactive. Le capteur est dérégulé ou endommagé. Rendez-vous à un atelier spécialisé pour qu'ils réparent la panne.

🚫 ACC et Front Assist : indisponibles pour le moment. Capteur sans visibilité

Ce message conducteur s'affiche si la visibilité du capteur radar est réduite du fait, par exemple, des feuilles mortes, de la neige, d'un brouillard épais ou de la saleté. Nettoyez le capteur.

🚫 ACC : indisponible pour le moment. Déclivité trop grande

L'inclinaison maximale de la chaussée a été dépassée, c'est pourquoi un fonctionnement sûr de l'ACC ne peut être garanti. Il n'est pas possible d'activer l'ACC.

ACC : uniquement disponible en D, S ou M

Placez le levier de vitesse sur la position D/S ou M.

ACC : frein à main actionné

L'ACC se désactive si le frein à main est actionné. L'ACC est à nouveau disponible si le frein à main est relâché.

ACC : actuellement indisponible. Intervention contrôle stabilité

Le message conducteur s'affiche quand le contrôle électronique de stabilité (ESC) commence à réguler. Dans ce cas, l'ACC se désactive automatiquement.

ACC : Intervenez !

Le message conducteur s'affiche si, en démarrant avec une légère inclinaison, le véhicule recule malgré l'activation de l'ACC. Appuyez sur la pédale de frein pour éviter que le véhicule se déplace/entre en collision avec un autre véhicule.

ACC : limitation de vitesse

Le message conducteur s'affiche sur les véhicules avec boîte de vitesse mécanique si la vitesse actuelle est trop basse pour le mode ACC.

La vitesse que vous souhaitez mémoriser doit être au minimum de 30 km/h (18 mph).

Le régulateur de vitesse se désactive à des vitesses inférieures à 20 km/h (12 mph).

ACC : disponible à partir de la seconde vitesse

L'ACC fonctionne à partir de la seconde vitesse (boîte mécanique).

ACC : régime moteur

Ce message conducteur s'affiche si, quand l'ACC accélère ou freine, le conducteur n'augmente ou ne réduit pas la vitesse à temps, ce qui fait qu'il dépasse ou n'atteint pas le régime autorisé. L'ACC se met hors circuit. Un gong retentit en guise d'avertissement.

ACC : pédale d'embrayage enfoncée

Véhicules avec boîte de vitesses mécanique : si vous appuyez sur la pédale d'embrayage plus longtemps, la régulation s'arrête.

Porte ouverte

Véhicules avec boîte automatique : l'ACC ne peut être activé lorsque le véhicule est immobile et que la portière est ouverte.

Fonction permettant d'éviter les dépassements par la droite



Fig. 195 Sur l'écran du combiné d'instruments : ACC activé, véhicule circulant à gauche détecté

Le régulateur de vitesse adaptatif (ACC) dispose d'une fonction permettant d'éviter les dépassements par la droite à certaines vitesses.

Si un véhicule circulant plus lentement se trouve sur la gauche du véhicule, celui-ci s'affiche sur l'écran multifonction »» **fig. 195**.

Pour éviter de le dépasser par la droite, le système freine légèrement le véhicule et, en fonction de sa vitesse, l'empêche de le dépasser. Le conducteur peut interrompre à tout moment l'intervention de la fonction en appuyant sur la pédale d'accélérateur. À faible vitesse, la fonction est inactive pour un meilleur confort en cas de circulation pare-chocs contre pare-chocs ou en ville.

Désactivation temporaire de l'Adaptiv Cruise Control (ACC) (régulateur de vitesse adaptatif) dans certaines situations

Dans les situations suivantes, il sera nécessaire de désactiver le régulateur de vitesse adaptatif (ACC) du fait des limitations du système » » ⚠ :

- Lors de manœuvres de changement de voie, dans les virages serrés, sur les voies d'accélération et de décélération des autoroutes ou sur des routes en chantier afin d'éviter une accélération involontaire pour atteindre la vitesse programmée.
- Quand vous traversez un tunnel, car son fonctionnement peut être affecté.
- Sur les routes à plusieurs voies quand d'autres véhicules roulent plus lentement sur la voie de dépassement. Dans ce cas, vous approchiez par la droite les véhicules qui circulent plus lentement sur les autres voies.
- En cas de pluie intense, de neige ou de brume intense, il peut arriver que le véhicule précédent ne soit pas détecté correctement ou que, dans circonstances déterminées, il ne soit pas détecté du tout.

⚠ AVERTISSEMENT

Si l'ACC n'est pas déconnecté dans les situations décrites, des accidents et des lésions graves peuvent se produire.

- **Déconnectez toujours l'ACC dans des situations critiques.**

ⓘ Nota

Si l'ACC n'est pas déconnecté dans les situations décrites, des infractions illégales peuvent être commises.

Situations de conduite particulières

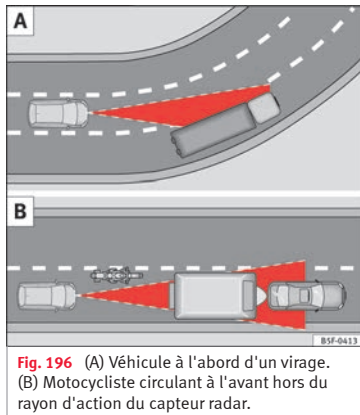

Fig. 196 (A) Véhicule à l'abord d'un virage. (B) Motocycliste circulant à l'avant hors du rayon d'action du capteur radar.

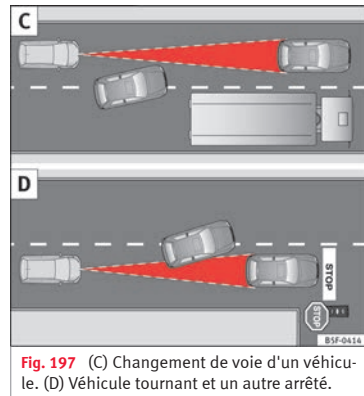



Fig. 197 (C) Changement de voie d'un véhicule. (D) Véhicule tournant et un autre arrêté.



Le régulateur de vitesse adaptatif (ACC) souffre de certaines limitations physiques inhérentes au système. Par exemple, certaines réactions de l'ACC, dans des circonstances déterminées, peuvent entraîner des résultats inattendus ou s'effectuer à un moment inopportun du point de vue du conducteur. C'est pourquoi il faut être toujours attentif pour intervenir si nécessaire.

Les situations de circulation suivantes, par exemple, exigent une attention maximale :

Démarrage après une phase d'immobilisation (uniquement pour les véhicules avec boîte de vitesse automatique)

Suite à une phase d'immobilisation, l'ACC peut démarrer automatiquement lorsque le véhicule précédent se remet en mouvement » .

Lorsque l'ACC arrête le véhicule (par exemple en cas de circulation pare-chocs contre pare-chocs), l'écran du tableau de bord affichera l'alerte **ACC prêt à démarrer**. Si le véhicule précédent reprend la route, l'ACC en fait automatiquement de même.

Si le véhicule précédent ne reprend pas la route, le véhicule peut demeurer indéfiniment dans l'état **ACC prêt à démarrer** si vous actionnez à plusieurs reprises le troisième levier vers la position  » **fig. 193** ou que vous appuyez sur la pédale de frein. Si le message **Appuyez sur la pédale de frein** s'affiche au tableau de bord, appuyez sur la pédale de frein. Dans le cas contraire, le système émet un signal sonore et l'ACC passe en mode inactif (Standby). Vous pouvez alors diriger le véhicule vers le véhicule précédent arrêté » .

Dépassements

Quand le clignotant s'allume pour commencer une manœuvre de dépassement, l'ACC fait accélérer le véhicule automatiquement et réduit ainsi la distance par rapport au véhicule précédent.

Quand vous passez sur la voie de dépassement, si l'ACC ne détecte aucun véhicule devant, il accélère jusqu'à atteindre la vitesse programmée et maintient la vitesse constante.

L'accélération du système peut être interrompue à tout moment en appuyant sur la pédale de frein ou en poussant le troisième levier vers l'arrière » **page 230**.

Dans les virages

En abordant ou en sortant d'un virage, il se peut que le capteur radar cesse de capter le véhicule qui circule devant ou réagisse face à un véhicule de la voie contiguë » **fig. 196 A**. Dans de telles situations, il est possible que le véhicule freine sans raison ou cesse de réagir face au véhicule qui le précède. Dans ce cas, le conducteur doit intervenir en accélérant ou interrompre le processus de freinage en appuyant sur la pédale de frein ou en poussant le troisième levier vers l'arrière » **page 230**.

Traversée de tunnel

Lors de la traversée d'un tunnel, la fonction du capteur radar peut être limitée. Déconnectez l'ACC dans les tunnels.

Véhicules étroits ou qui ne circulent pas alignés

Le capteur radar peut uniquement détecter des véhicules étroits ou des véhicules qui circulent de manière non alignée lorsque ceux-ci entrent dans son champ de portée

» **fig. 196 B**. Ceci s'applique en particulier aux véhicules étroits comme, par exemple, les motocyclettes. Dans ces cas-là, freinez vous-même si nécessaire.

Véhicules avec des charges ou des accessoires particuliers

La charge et les accessoires particuliers des autres véhicules qui dépassent sur les côtés, vers l'arrière ou sur le dessus peuvent sortir du rayon d'action de l'ACC.

Déconnectez l'ACC quand vous circulez derrière des véhicules avec des charges ou des accessoires particuliers ainsi que lors du dépassement des véhicules en question. Dans ces cas-là, freinez vous-même si nécessaire.

Changements de voie d'autres véhicules

Les véhicules qui changent de voie pour venir sur la vôtre à une faible distance du véhicule ne seront détectés que lorsqu'ils entreront dans le rayon d'action des capteurs. Par conséquent, l'ACC mettra plus de temps à réagir » **fig. 197 C**. Dans ces cas-là, freinez vous-même si nécessaire. »

Véhicules immobiles

L'ACC ne détecte pas en cours de route les objets fixes, comme par exemple la fin d'un embouteillage ou les véhicules en panne.

Si un véhicule détecté par l'ACC tourne ou se détache et que devant ce dernier se trouve un véhicule à l'arrêt, l'ACC ne réagira pas face à lui » **fig. 197 D**. Dans ces cas-là, freinez vous-même si nécessaire.

Véhicules qui circulent en sens contraire et véhicules qui se croisent

L'ACC ne réagit pas face à des véhicules qui s'approchent en sens contraire ni face à des véhicules qui se croisent.

Objets métalliques

Les objets en métal, comme par exemple des rails sur la voie ou les plaques utilisées sur les chantiers peuvent perturber le capteur radar et provoquer des réactions inadéquates de l'ACC.

Facteurs pouvant affecter le fonctionnement du capteur radar.

Si le fonctionnement du capteur radar est affecté du fait, par exemple, d'une pluie intense, de la brume, de la neige ou de la boue, l'ACC se désactive temporairement. Un message approprié apparaît sur l'écran du combiné d'instruments. Si nécessaire, nettoyez le capteur radar.

Quand le capteur radar fonctionne à nouveau correctement, l'ACC redeviendra disponible automatiquement. Le message à l'écran du combiné d'instruments disparaîtra et l'ACC pourra être réactivé.

En cas de fort renvoi du signal radar, par exemple dans un parking fermé, il est possible que le fonctionnement de l'ACC soit affecté.

Conduite avec remorque

Quand vous circulez avec une remorque, l'ACC régule moins efficacement.

Surchauffe des freins

Si les freins chauffent excessivement, par exemple après un freinage brusque ou lors de longues descentes très prononcées, il est possible que l'ACC se désactive temporairement. Un message approprié apparaît sur l'écran du combiné d'instruments. Dans ce cas-là, il sera impossible d'activer le régulateur de vitesse.

Une fois que la température des freins aura suffisamment baissé, il sera à nouveau possible d'activer le régulateur de vitesse. Le message disparaîtra de l'écran du combiné d'instruments. Si le message **ACC indisponible** reste allumé pendant un certain temps, cela signifie qu'il y a une panne. Adressez-vous à un atelier spécialisé. SEAT

recommande de vous rendre chez un concessionnaire SEAT.

AVERTISSEMENT

Si vous ne tenez pas compte de l'alerte Appuyez sur la pédale de frein, le véhicule risque d'avancer involontairement et de venir percuter le véhicule précédent. Dans tous les cas, vérifiez que la voie est libre avant de démarrer. Le capteur radar ne détecte parfois pas les potentiels obstacles de la route. Cela risque d'entraîner un accident et de graves lésions. Appuyez si nécessaire sur la pédale de frein.

Modes de conduite SEAT (SEAT Drive Profile)*

Introduction

Le SEAT Drive Profile permet au conducteur de choisir parmi quatre profils ou modes, **Normal**, **Sport**, **Eco** et **Personnel**, qui modifient le comportement de plusieurs fonctions du véhicule, tout en offrant différentes expériences de conduite.

Le mode **Personnel** peut être configuré selon vos préférences. Les autres profils sont fixes.

Description

En fonction de l'équipement du véhicule, le SEAT Drive Profile peut intervenir sur les fonctions suivantes :

Moteur

En fonction du profil sélectionné, le moteur répond de manière plus spontanée ou harmonieuse aux mouvements de l'accélérateur. En outre, lorsque vous sélectionnez le mode **Eco**, la fonction Start-Stop s'active automatiquement.

Sur les véhicules avec transmission automatique, les points de changement de vitesse sont modifiés pour être placés à des régimes plus bas ou plus hauts. De plus, le mode **Eco** active la fonction d'utilisation de l'inertie, permettant de réduire encore plus la consommation.

Sur les véhicules avec boîte manuelle, le mode **Eco** fait varier les indications recommandant de changer de vitesse qui s'affichent sur le tableau de bord, et offre ainsi une conduite plus efficace.

Suspension « Dual Ride »

La suspension « Dual Ride » assure un amortissement confortable notamment adapté aux déplacements quotidiens en mode **Eco** et **Normal**, tandis que l'amortissement sportif du profil **Sport** correspond à ce type de

conduite. Le profil **Personnel** permet de régler la suspension entre les paramètres des profils **Normal** ou **Sport** en fonction de vos préférences personnelles.

En cas de panne de la suspension « Dual Ride », l'écran du tableau de bord affiche le message **Panne : réglage de l'amortissement**.

Direction

La direction assistée se durcit dans le mode **Sport** pour offrir une conduite plus sportive.

Climatisation

Sur les véhicules équipés de Climatronic, ce dernier peut fonctionner dans le mode **Eco**, avec une consommation particulièrement réduite.

Régulateur de vitesse adaptatif (ACC)

Selon le profil de conduite activé, le gradient d'accélération du régulateur de vitesse adaptatif varie.

Réglage du mode de conduite



Fig. 198 À côté du levier de vitesses : touche **MODE**.

Vous pouvez sélectionner **Normal**, **Sport**, **Eco** ou **Individuel**.

Le mode souhaité peut être sélectionné, par plusieurs pressions successives du bouton **MODE** » fig. 198, ou via l'écran tactile, dans le menu qui s'ouvre lorsque vous appuyez sur ce bouton.

Une icône sur l'écran du système Easy Connect informe du mode actif.

L'éclairage de la touche **MODE** reste allumé en jaune lorsque le mode actif est différent de **Normal**.

Profil de conduite	Caractéristiques
Normal	Offre une sensation de conduite équilibrée, adaptée à une utilisation quotidienne.
Sport	Confère au véhicule un comportement général dynamique, ce qui permet d'utiliser une conduite plus sportive.
Éco	Place le véhicule dans un état de consommation particulièrement faible, favorisant un style de conduite économique et respectueux de l'environnement.
Individuel	Permet de modifier certaines configurations en appuyant sur le bouton Réglages du profil . Les fonctions que vous pouvez régler dépendent de l'équipement du véhicule.

⚠ AVERTISSEMENT

Lorsque vous utilisez le SEAT Drive Profile, faites surtout attention à la circulation : risque d'accident !

i Nota

- En arrêtant le véhicule, celui-ci conservera toujours le profil de conduite qui se trouvait sélectionné au moment d'éteindre le contact. Lors du redémarrage, le moteur et la boîte de vitesses n'adoptent cependant pas le mode sélectionné. Pour que le moteur et la boîte de vitesses adoptent à nouveau la position souhaitée, sélectionnez le profil de conduite cor-

respondant à l'écran ou appuyez de manière répétée sur le bouton du système Easy Connect.

- La vitesse et le style de conduite doivent toujours s'adapter aux conditions de visibilité, de circulation et météorologiques.
- Si vous conduisez avec une remorque, nous vous conseillons de ne pas utiliser le profil Eco.

Kick-down

Le kick-down permet d'atteindre une accélération maximale.

Si vous avez sélectionné dans le SEAT Drive Profile* le mode **eco*** » page 237 et que vous appuyez à fond sur la pédale d'accélérateur au-delà du point dur, la puissance du moteur sera réglée automatiquement, et le véhicule accélérera au maximum.

⚠ AVERTISSEMENT

Tenez compte du fait que sur les routes verglacées ou glissantes, les roues motrices peuvent patiner lorsque vous actionnez le dispositif kick-down – risque de dérapage !

Détection de la fatigue (recommandation de se reposer)*

Vidéo associée



Fig. 199 Sécurité

Introduction

La détection de la fatigue informe le conducteur lorsque son comportement de conduite dénote une certaine fatigue.

⚠ AVERTISSEMENT

Le confort accru que fournit la détection de la fatigue ne devra en aucun cas vous inciter à prendre des risques ! Lors de longs voyages, faites des pauses régulières et suffisamment longues.

- La responsabilité de conduire au maximum de ses capacités incombe toujours au conducteur.
- Ne conduisez jamais si vous êtes fatigué.

- Le système ne détecte pas toujours la fatigue du conducteur. Consultez les informations dans la rubrique » page 239, Restrictions fonctionnelles.
- Dans certains situations, le système peut interpréter à tort une manœuvre volontaire comme un signe de fatigue du conducteur.
- Aucun avertissement n'intervient en cas de micro-sommeil !
- Observez les indications du combiné d'instruments et intervenez en conséquence.

Nota

- La détection de la fatigue n'a été conçue que pour conduire sur autoroutes et sur des routes stabilisées.
- En cas de défaut de l'assistant, rendez-vous dans un atelier spécialisé pour le faire contrôler.

Fonctionnement et utilisation

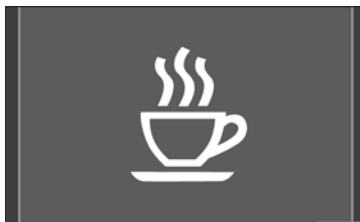



Fig. 200 Sur l'écran du combiné d'instruments : symbole de détection de la fatigue.

La détection de la fatigue détermine le comportement de conduite du conducteur au début d'un voyage et calcule ensuite la fatigue. Ce calcul est constamment comparé avec le comportement de conduite en cours. Si le système détecte de la fatigue chez le conducteur, il prévient de manière sonore et visuelle, avec un symbole sur l'écran du combiné d'instruments » **fig. 200** accompagné d'un message complémentaire. Le message sur l'écran du combiné d'instruments apparaît pendant environ 5 secondes et réapparaît dans certains cas. Le système enregistre le dernier message affiché.

Le message qui s'affiche sur l'écran du combiné d'instruments peut être désactivé en appuyant sur la touche **OK/RESET** du levier d'esuie-glace ou sur la touche **OK** du volant multifonction »  page 36.

L'indicateur multifonction »  page 36 permet de récupérer le message sur l'écran du combiné d'instruments.

Conditions de fonctionnement

Le comportement de conduite ne sera calculé qu'à des vitesses supérieures à environ 65 km/h (40 mph) et jusqu'à 200 km/h (125 mph).

Activation et désactivation

Il est possible d'activer ou de désactiver la détection de la fatigue sur le système Easy Connect avec la touche **CAR** et le bouton de fonction **RÉGLAGES** » page 125. Une marque indique que le réglage est activé.

Restrictions fonctionnelles

La détection de la fatigue dispose de certaines limites inhérentes au système. Les conditions suivantes peuvent limiter ou désactiver la détection de la fatigue :

- À des vitesses inférieures à 65 km/h (40 mph).
- À des vitesses supérieures à 200 km/h (125 mph).
- Sur des trajets sinueux.
- Sur des routes en mauvais état.
- Dans des conditions météorologiques défavorables.
- Avec un style de conduite sportif.

- En cas de grave distraction du conducteur.

La détection de la fatigue sera réactivée lorsque le véhicule sera à l'arrêt pendant plus de 15 minutes, que le contact d'allumage sera coupé ou que le conducteur aura détaché sa ceinture de sécurité et ouvert la porte.

En cas de conduite lente pendant une longue période (moins de 65 km/h, 40 mph), le système rétablira automatiquement le calcul de la fatigue. En conduisant plus rapidement, le comportement de conduite sera recalculé.

Aide au stationnement

Généralités

En fonction de l'équipement du véhicule, différents systèmes d'aide au stationnement vous aident lorsque vous effectuez une manœuvre pour vous garer.

L'**aide au stationnement arrière** est un assistant sonore qui indique les obstacles se trouvant *derrière* le véhicule » page 241.

L'**aide au stationnement plus** assiste le conducteur lors de la manœuvre et du stationnement en indiquant de manière visuelle et sonore les obstacles détectés *devant* et *derrière* le véhicule » page 242.

⚠ AVERTISSEMENT

- **Faites toujours attention, en regardant directement, à la circulation et aux alentours du véhicule. Les systèmes d'assistance ne remplacent en aucun cas la vigilance du conducteur. Lorsque vous arrivez sur une place de stationnement ou que vous la quittez, ainsi que lors de manœuvres similaires, la responsabilité incombe toujours au conducteur.**
- **Adaptez toujours la vitesse et le style de conduite aux conditions de visibilité, à la météo, à la chaussée et à la circulation.**
- **Les capteurs à ultrason comportent des angles morts dans lesquels les personnes et les objets ne peuvent pas être détectés. Faites particulièrement attention aux enfants et aux animaux.**
- **Restez toujours attentif aux alentours du véhicule : utilisez également les rétroviseurs.**

ⓘ ATTENTION

Les fonctions d'Aide au stationnement peuvent être affectées négativement par différents facteurs pouvant entraîner des dommages pour le véhicule ou ses environs :

- Dans certains cas, le système ne détecte et ne représente pas certains objets :
 - Des objets tels que des chaînes, des timons de remorque, des barres, des clôtures, des poteaux et des arbres fins ;
 - Des objets se trouvant au-dessus des capteurs, tels que la saillie d'un mur ;

– Des objets présentant des surfaces ou des structures précises, tels que des grillages en fer ou de la neige poudreuse ;

- Certaines surfaces d'objets et de vêtements ne peuvent pas refléter les signaux des capteurs à ultrason. Le système ne peut pas détecter, ou détecte incorrectement, les objets en question et les personnes qui portent ces vêtements.
- Les signaux des capteurs à ultrason peuvent être affectés par des sources sonores externes. Dans des circonstances déterminées, cela peut empêcher la détection de personnes ou d'objets.
- Sachez que les obstacles de petites tailles déjà annoncés par un signal sonore risquent de ne plus être détectés lorsqu'ils sortent de la plage de mesure des capteurs. Le système ne vous avertira donc plus de leur présence. Des objets tels que les rebords de trottoirs élevés risquent de ne pas non plus être détectés par le système. Vous risqueriez alors d'endommager la partie inférieure de votre véhicule.
- Si vous ignorez le premier avertissement de Park Pilot, votre véhicule risque de subir des dommages considérables.
- Les chocs ou dégâts sur la calandre, le pare-chocs, le passage de roue et les soubassements peuvent modifier l'orientation des capteurs. Cela peut affecter le fonctionnement de l'aide au stationnement. Faites contrôler le fonctionnement chez un atelier spécialisé.

i Nota

- Dans des situations concrètes, le système peut vous avertir alors qu'il n'y a aucun obstacle dans la zone détectée ; par exemple :
 - sur des sols d'asphalte rugueux, pavés ou avec des herbes très hautes,
 - avec des sources d'ultrasons externes, telles que des véhicules de nettoyage ou autres,
 - en cas de fortes averses, de chutes de neige intenses ou de gaz d'échappement denses,
 - Dans des situations impliquant des changements d'inclinaison.
- Une plaque d'immatriculation ou un support pour plaque minéralogique à l'avant aux dimensions supérieures à celles de l'espace destiné à la plaque d'immatriculation ou une plaque d'immatriculation courbée ou déformée peut provoquer :
 - des détections erronées,
 - la perte de visibilité des capteurs,
- Pour garantir le bon fonctionnement du système, gardez les capteurs à ultrason propres, exempts de neige et de gel, et ne les couvrez pas d'autocollants ou d'autres objets.
- Si vous utilisez des équipements à haute pression ou à vapeur pour nettoyer les capteurs à ultrason, ne les appliquez directement sur ces derniers que brièvement et maintenez-les toujours à une distance supérieure à 10 cm.

- Certains accessoires montés en deuxième monte sur le véhicule, tels que les porte-vélos, peuvent entraver le fonctionnement de l'Aide au stationnement.
- Pour vous familiariser avec le système, nous vous recommandons de pratiquer en vous stationnant dans une zone ou sur un parking sans circulation. Les conditions météorologiques et de luminosité doivent être bonnes.
- Vous pouvez modifier le volume et la sonorité des signaux, ainsi que des indications » page 244.
- Sur les véhicules *non équipés* de système d'information du conducteur, vous pouvez modifier ces paramètres chez un partenaire SEAT ou dans un atelier spécialisé.
- Veuillez tenir compte des remarques sur la traction d'une remorque » page 245.
- L'affichage sur l'écran de l'Easy Connect apparaît avec un léger décalage.

Aide au stationnement arrière*

L'Aide au stationnement arrière assiste le conducteur pour manœuvrer et se garer par le biais d'avertissements sonores.

Description

Des capteurs sont intégrés au pare-chocs arrière. Lorsqu'ils détectent un obstacle, ils indiquent par des signaux sonores.

Veillez particulièrement à ce que les capteurs ne soient pas couverts par des autocollants, des résidus ou autres, car cela pourrait altérer le fonctionnement du système. Indications de nettoyage » page 264.

La portée de mesure approximative des capteurs arrière est de :

zone latérale	0,60 m
zone centrale	1,60 m

À mesure que l'obstacle s'approche, l'intervalle entre les signaux sonores diminuera. Lorsque vous vous trouverez à environ 0,30 m, le signal sera continu : n'avancez (ou ne reculez) plus » **⚠** au chapitre Généralités à la page 240 » **📍** au chapitre Généralités à la page 240 !

Si l'écart avec l'obstacle est maintenu, le volume de l'avertissement diminue petit à petit après 4 secondes (sans affecter la sonorité du signal continu).

Activation/Désactivation

En passant la marche arrière, l'aide au stationnement s'active automatiquement. Un signal bref le confirme.

En désengageant la marche arrière, le système d'aide au stationnement se désactive immédiatement.

Aide au stationnement plus*

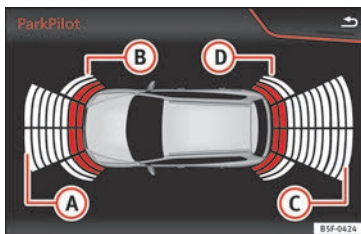

Fig. 201 Zone représentée.

L'aide au stationnement plus vous assiste de manière sonore et visuelle lors du stationnement.

Les pare-chocs avant et arrière disposent de capteurs intégrés. Quand ces derniers détectent un obstacle, ils l'indiquent par le biais de signaux sonores et d'un affichage dans le système Easy Connect.

En cas de risque de collision à l'avant du véhicule, les signaux sonores résonnent à l'avant, et en cas de risque de collision à l'arrière du véhicule, les signaux sonores résonnent à l'arrière.

Veillez particulièrement à ce que les capteurs ne soient pas couverts par des autocollants, des résidus ou autres, car cela pourrait altérer le fonctionnement du système. Indications de nettoyage » page 264.

La portée de mesure approximative des capteurs est de :

- Ⓐ 1,20 m
- Ⓑ 0,60 m
- Ⓒ 1,60 m
- Ⓓ 0,60 m

À mesure que l'obstacle s'approche, l'intervalle entre les signaux sonores diminuera. Lorsque vous vous trouverez à environ 0,30 m, le signal sera continu : n'avancez (ou ne reculez) plus !

Si l'écart avec l'obstacle est maintenu, le volume de l'avertissement diminue petit à petit après 4 secondes (sans affecter la sonorité du signal continu).

Utilisation de l'Aide au stationnement



Fig. 202 Console centrale : touche de l'aide au stationnement.

Activation manuelle de l'Aide au stationnement

- Appuyez sur la touche **P** une fois. Le symbole de la touche s'allume en jaune.

Désactivation manuelle de l'Aide au stationnement

- Appuyez *de nouveau* sur la touche **P**.

Désactivation manuelle de l'affichage de l'Aide au stationnement (les signaux sonores demeurent actifs)

- Appuyez sur une touche du menu principal du système d'infodivertissement monté d'usine.
- **OU** : appuyez sur le bouton de fonction **PRÉCÉDENT**.

Activation automatique de l'Aide au stationnement

- Passez en marche arrière ou placez le levier sélecteur en position **R**.
- **OU** : si le véhicule se rapproche par l'avant d'un obstacle se trouvant sur la trajectoire à une vitesse inférieure à 10 km/h (6 mph) » page 243, **Activation automatique**. L'obstacle est détecté à une distance d'environ 95 cm si l'activation automatique est active dans le système d'infodivertissement. Un affichage réduit est indiqué.
- **OU** : le véhicule se déplace vers l'arrière.

Désactivation automatique de l'Aide au stationnement

- Amenez le levier sélecteur en position **P**.
- **OU** : accélérez à une vitesse supérieure à environ 10 km/h (6 mph) vers l'avant.

Suppression temporaire du son de l'Aide au stationnement

- Appuyez sur le bouton de fonction  situé sur le volant.

Passage de l'affichage réduit au mode plein écran

- Passez en marche arrière ou placez le levier sélecteur en position **R**.
- **OU** : appuyez sur l'icône « voiture » de l'affichage réduit.

Le cas échéant, passage à l'image de l'assistant de marche arrière (Rear View Camera « RVC »)

- Passez en marche arrière ou placez le levier sélecteur en position **R**.
- **OU** : appuyez sur le bouton de fonction **RVC**.

À l'allumage du système, un bref signal de confirmation retentira et le symbole de la touche s'allumera en jaune.

Activation automatique



Fig. 203 Indication en miniature de l'activation automatique

Lors de l'activation automatique de l'Aide au stationnement Plus, une image miniature du véhicule s'affichera, ainsi que les segments du côté gauche de l'écran » **fig. 203**.

L'activation automatique, lorsque vous vous approchez lentement d'un obstacle situé devant le véhicule, fonctionne uniquement lorsque vous passez pour la première fois en dessous de 10 km/h (6 mph) environ.

Si l'aide au stationnement est désactivée avec la touche **P**, vous devrez réaliser l'une des actions suivantes pour qu'elle se réactive automatiquement :

- Couper le contact d'allumage et le remettre.

- **OU** : accélérer à plus de 10 km/h (6 mph) pour ensuite repasser en dessous de cette limite.
- **OU** : placer le levier sélecteur sur **P**, puis le retirer de cette position.
- **OU** : connecter et déconnecter l'activation automatique dans le menu du système Easy Connect.

Il est possible de connecter et déconnecter l'activation automatique avec l'indication en miniature de l'aide au stationnement dans le menu du système Easy Connect »  page 34 :

- Mettez le contact d'allumage.
- Sélectionnez : touche **(CAR)** > **Réglages** > **Stationnement et manœuvres**.
- Sélectionnez l'option **Activation automatique**. Lorsque la case de la touche de fonction est cochée , la fonction est activée.

Si le système s'est activé automatiquement, un signal sonore ne retentira que lorsque les obstacles à l'avant se trouveront à une distance inférieure à 50 cm.

⚠ ATTENTION

L'activation automatique de l'Aide au stationnement ne fonctionne qu'en cas de circulation très lente. Si le style de conduite n'est pas adapté aux circonstances, il risque de provoquer un accident ou des lésions graves.

Segments de l'affichage

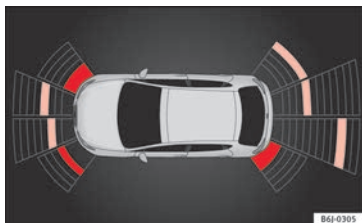

Fig. 204 Affichage de l'aide au stationnement à l'écran du système Easy Connect.

À l'aide des segments apparaissant autour du véhicule, vous pouvez évaluer l'écart avec l'obstacle.

L'indication optique des segments fonctionne de la manière suivante :



Segments blancs : vous verrez un segment blanc si l'obstacle ne se trouve pas sur la trajectoire du véhicule ou si le sens de la marche est opposé à son emplacement et qu'il se trouve à plus de 30 cm de distance du véhicule.

Segments jaunes : sont indiqués par ces derniers les obstacles se trouvant sur la trajectoire du véhicule à plus de 30 cm de distance du véhicule.

Segments rouges : sont indiqués par cette couleur les segments se trouvant à une distance inférieure à 30 cm.

Avec les autoradios SEAT Media System Plus/Navi System, de plus, une étoile jaune signalera le parcours attendu du véhicule en fonction de l'angle de rotation du volant.

Si l'obstacle se trouve dans le sens de circulation du véhicule, le signal sonore correspondant retentira.

À mesure que le véhicule s'approche d'un obstacle, les segments s'afficheront de plus en plus proches du véhicule. Lorsque l'avant-dernier segment apparaît, cela signifie que vous avez atteint la zone de collision. Dans la zone de collision, les obstacles sont représentés en rouge (y compris ceux hors du parcours). N'avancez (ou ne reculez) plus **»**  **au chapitre Généralités à la page 240 »**  **au chapitre Généralités à la page 240 !**

Régler les indications et les signaux sonores

Les indications et les signaux sonores sont réglés dans l'Easy Connect*.

Activation automatique

on – l'option d'**Activation automatique** **»** page 243 est activée.

off – l'option d'**Activation automatique** **»** page 243 est désactivée.

Volume à l'avant*

Volume dans la zone avant et latérale.

Réglage/tonalité du son à l'avant*

Fréquence (sonorité) du son dans la zone avant.

Volume à l'arrière*

Volume dans la zone arrière.

Réglage/tonalité du son à l'arrière*

Fréquence (sonorité) du son dans la zone arrière.

Réduction du volume

Lorsque l'aide au stationnement sera activée, le volume de la source audio/vidéo active sera réduit en fonction de l'option choisie.

Messages d'erreur

Si, lorsque l'Aide au stationnement est activée ou à son activation, un message indiquant une erreur de l'Aide au stationnement s'affiche sur le combiné d'instruments, il existe une anomalie dans le système.

Si l'anomalie ne disparaît pas avant d'éteindre le contact, la prochaine fois que vous activerez l'Aide au stationnement en passant la marche arrière, elle ne sera pas indiquée.

Aide au stationnement Plus*

En cas de panne de l'Aide au stationnement, un message indiquant une erreur de l'Aide au stationnement s'affiche sur le tableau de bord et la LED de la touche **P** clignote.

Si un capteur est défectueux, le symbole  apparaît devant/derrière le véhicule sur l'écran Easy Connect. En cas de défaut sur l'un des capteurs arrière, seuls les obstacles présents dans les zones **A** et **B** » » fig. 201 s'afficheront. En cas de défaut sur l'un des capteurs avant, seuls les obstacles présents dans les zones **C** et **D** s'afficheront.

Ne tardez pas trop pour vous rendre chez un atelier spécialisé afin de réparer le défaut.

Dispositif d'attelage

Sur les véhicules avec attelage pour remorque monté d'usine, lorsque la remorque est connectée électriquement, les capteurs arrière d'Aide au stationnement ne s'activeront pas en cas de passage en marche arrière, de placement du levier sélecteur en position **R** ou de pression sur la touche **P**.

Aide au stationnement Plus

La distance vis-à-vis d'obstacles éventuels à l'arrière du véhicule ne s'affichera pas à l'écran et ne sera pas indiquée par des signaux sonores.

À l'écran du système Easy Connect, seuls les objets détectés à l'avant seront indiqués et la visualisation de la trajectoire ne sera pas affichée.

Assistant de marche arrière « Rear View Camera »*

Vidéo associée



Fig. 205 Sécurité

Avertissements d'utilisation et sécurité

AVERTISSEMENT

- L'assistant de marche arrière ne permet pas de calculer avec précision la distance à laquelle se trouvent les obstacles (personnes, véhicules, etc.) et ne peut dépasser les limites propres du système, c'est pourquoi son utilisation pourrait provoquer des accidents et des blessures graves s'il est utilisé négligemment ou sans l'attention appropriée. Le

conducteur doit toujours surveiller l'environnement pour garantir une conduite sûre.

- L'objectif de la caméra augmente et déforme le champ visuel, et les objets peuvent être observés sur l'écran de façon différente de la réalité ou peu précise. La perception des distances est également déformée en raison de cet effet.

- En raison de la résolution de l'écran ou des conditions de lumière insuffisantes, certains objets pourront ne pas être vus ou uniquement de façon peu claire. Veuillez particulièrement faire attention aux poteaux, clôtures, barrières ou arbres de petites tailles, qui pourraient endommager le véhicule sans être vus dans l'écran.

- L'assistant de marche arrière a également des angles morts dans lesquels ni des personnes ni des objets ne peuvent être vus (petits enfants, animaux et certains objets pourraient ne pas être détectés dans son champ de vision). Ayez toujours sous contrôle l'environnement du véhicule.

- Conservez l'objectif de la caméra propre, sans neige ni givre et ne le couvrez pas.

- Le système ne remplace en aucun cas la vigilance du conducteur. Surveillez toujours la manœuvre de stationnement, ainsi que l'environnement du véhicule. Adaptez toujours la vitesse et le style de conduite aux conditions de visibilité, à la météo, à la chaussée et à la circulation.

- Ne vous laissez pas distraire de la circulation avec les images sur l'écran.

- Les images de l'assistant de marche arrière sur l'écran sont uniquement bidimensionnelles. Par manque de profondeur spatiale, les objets qui dépassent ou les cavités de la chaussée, par exemple, pourraient être vus avec difficulté ou ne pas être vus du tout.

- La charge du véhicule modifie la représentation des lignes d'orientation projetées. La largeur qu'elles représentent diminue avec le niveau de charge du véhicule. Faites particulièrement attention à l'environnement du véhicule lorsque l'intérieur ou le coffre à bagages est particulièrement chargé.

- Dans les situations suivantes, les objets ou les autres véhicules sont vus de façon plus rapprochée ou plus lointaine sur l'écran par rapport à la réalité. Faites particulièrement attention :

- Si vous passez d'une surface plate à une pente.
- Si vous passez d'une pente à une surface plate.
- Si le véhicule est très chargé à l'arrière.
- Si le véhicule s'approche d'objets qui ne se trouvent pas à la surface du sol ou qui dépassent du sol. Ces objets peuvent rester en dehors de l'angle de vision de la caméra lorsque l'on circule en marche arrière.

i Nota

- Il est important de faire particulièrement attention lorsque le conducteur n'est pas encore familiarisé avec le système.
- L'assistant de marche arrière n'est pas disponible si le hayon du véhicule est ouvert.

Instructions d'utilisation

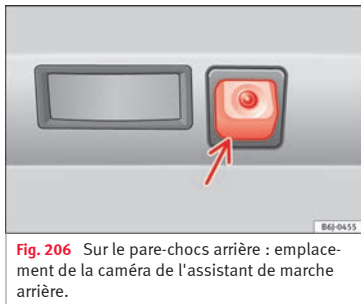

Une caméra incorporée au pare-chocs arrière aide le conducteur à se garer en arrière ou à manœuvrer » fig. 206. L'image de la caméra s'affiche avec quelques lignes d'orientation projetées par le système à l'écran du système Infodivertissement. Sur la partie inférieure de l'écran, on observe une partie du pare-chocs qui servira de référence à l'utilisateur.

Réglages de l'assistant de marche arrière

L'assistant de marche arrière fournit à l'utilisateur la possibilité de régler la *luminosité*, le *contraste* et les *couleurs* de l'image.

Pour effectuer ces réglages :

- Arrêtez le véhicule dans un endroit sûr.
- Activez le frein de stationnement.
- Mettez le contact d'allumage.
- Le cas échéant, allumez le système d'infodivertissement.
- Passez en marche arrière ou placez le levier sélecteur en position **R**.
- Appuyez sur le bouton de fonction **☰**, qui se trouve à droite de l'image.
- Effectuez les réglages souhaités dans le menu en appuyant sur les boutons de fonction **-/+**, ou en utilisant le bouton amovible correspondant.

Conditions nécessaires pour se garer et manœuvrer avec l'assistant de marche arrière

Dans les cas suivants, le système ne devra pas être utilisé :

- Si une image fiable n'est pas affichée ou si elle est déformée, par exemple, en cas de mauvaise visibilité ou si l'objectif est sale.
- Si la zone située derrière le véhicule s'affiche avec peu de clarté ou de façon incomplète.

- Si le véhicule est très chargé à l'arrière.
- Si la position ou l'angle de montage de la caméra est modifié, par exemple, suite à une collision par l'arrière. Faites contrôler le système par un atelier spécialisé.

Se familiariser avec le système

Pour se familiariser avec le système, les lignes d'orientation et sa fonction, SEAT recommande de s'exercer au stationnement et aux manœuvres avec l'assistant de marche arrière dans un lieu sans trop de circulation ou sur un parking lorsque les conditions météorologiques et de visibilité sont bonnes.

Nettoyer l'objectif de la caméra

Maintenez l'objectif de la caméra propre et exempt de neige et de givre :

- Vaporisez du nettoyant pour glaces à base d'alcool et de commercialisation courante sur l'objectif, puis nettoyez-le à l'aide d'un chiffon sec.
- Éliminez la neige à l'aide d'un grattoir.
- Éliminez le givre à l'aide d'un spray antigel.

ⓘ ATTENTION

- **N'utilisez jamais de produit d'entretien abrasif pour nettoyer l'objectif de la caméra.**
- **N'utilisez jamais de l'eau tiède ou chaude pour enlever la neige ou le givre sur l'objectif**

de la caméra. Cela risquerait d'endommager l'objectif.

Se garer et manœuvrer avec l'assistant de marche arrière

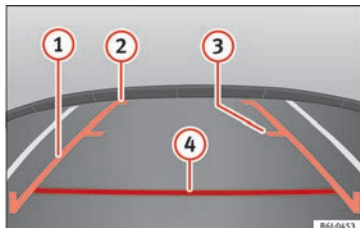

Fig. 207 Affichage sur l'écran du système d'infodivertissement lignes d'orientation.

Activation et désactivation du système

- L'assistant de marche arrière s'active lorsque le contact est mis ou le moteur est allumé, en enclenchant la marche arrière (boîte mécanique) ou en mettant le levier sélecteur sur la position **R** (boîte automatique).
- Le système se déconnecte 8 secondes après avoir enlevé la marche arrière (boîte mécanique) ou après avoir sorti le levier sélecteur de la position **R** (boîte automatique). Le système se désactivera de même immédiatement après avoir éteint le contact.

- Quand la vitesse de 15 km/h (9 mph) est dépassée et que la marche arrière est engagée, la caméra cesse d'émettre l'image.

En combinaison avec le système d'Aide au stationnement Plus » page 240 l'image de la caméra cessera de s'afficher immédiatement dès le désengagement de la marche arrière ou le retrait du levier sélecteur de la position **R**, remplacée par l'affichage des informations optiques fournies par le système d'Aide au stationnement.

En combinaison avec ce système, il est également possible de cacher l'image de l'assistant de marche arrière :

- En appuyant à l'écran sur l'une des touches du système d'infodivertissement.
- **OU** : en appuyant sur l'image miniature du véhicule qui s'affiche à gauche de l'écran (qui affiche alors le mode plein écran du système optique de l'Aide au stationnement Plus).

Pour revenir à l'image de l'assistant de marche arrière :

- Désengagez la marche arrière ou changez le levier sélecteur de position, puis engagez de nouveau la marche arrière ou ramenez le levier sélecteur en position **R**.

- **OU** : Appuyez sur le bouton de fonction **RVC**¹⁾

Signification des lignes d'orientation

» fig. 207

- 1 **Lignes latérales** : prolongement du véhicule (environ la largeur du véhicule plus les rétroviseurs) sur la surface de la chaussée.
- 2 **Fin des lignes latérales** : la zone marquée en vert se termine environ 2 m derrière le véhicule sur la surface de la chaussée.
- 3 **Ligne intermédiaire** : indique une distance d'environ 1 m derrière le véhicule sur la chaussée.
- 4 **Ligne horizontale rouge** : indique une distance de sécurité d'environ 40 cm à l'arrière du véhicule sur la surface de la chaussée.

Manœuvre de stationnement

- Mettez le véhicule devant une place de stationnement et passez la marche arrière (boîte mécanique) ou mettez le levier sélecteur sur la position **R** (boîte automatique).

- Reculez lentement et tournez le volant de façon à ce que les lignes d'orientation latérales conduisent à la place de stationnement.
- Orientez le véhicule dans la place de stationnement de façon à ce que les lignes d'orientation latérales soient parallèles à celle-ci.

Dispositif d'attelage pour remorque et remorque

Dispositif d'attelage pour remorque*

Introduction

Le dispositif d'attelage pour remorque monté d'usine ou de la gamme des accessoires d'origine SEAT dont votre véhicule est équipé respecte toutes les recommandations techniques et les dispositions légales nationales relatives à la circulation avec remorque.

Pour le raccordement électrique de la remorque au véhicule, ce dernier dispose d'un connecteur à 13 broches. Si la remorque dispose d'un **connecteur à 7 broches**, l'adaptateur correspondant disponible en tant qu'accessoire SEAT d'origine peut être utilisé.

Le poids maximal sur flèche de la remorque est de **48 kg**.

¹⁾ AVERTISSEMENT : le bouton de fonction **RVC** (Rear View Camera) ne sera disponible que si la marche arrière est engagée ou si le levier sélecteur se trouve en position **R**.

⚠ AVERTISSEMENT

- Avant chaque voyage, contrôlez le réglage correct et la fixation de la boule amovible dans son logement lorsqu'elle est installée.
- Si la boule amovible n'est pas correctement installée et fixée, elle ne doit pas être utilisée.
- N'utilisez pas le dispositif d'attelage pour remorque s'il est endommagé ou incomplet.
- Ne modifiez pas et ne réparez pas le dispositif d'attelage pour remorque.
- Ne retirez jamais la boule amovible lorsque la remorque y est attelée.

ⓘ ATTENTION

Manipulez la boule amovible avec précaution afin d'éviter d'endommager la peinture du pare-chocs.

ⓘ Nota

Remorquer le véhicule à l'aide de la boule amovible » page 104.

Description

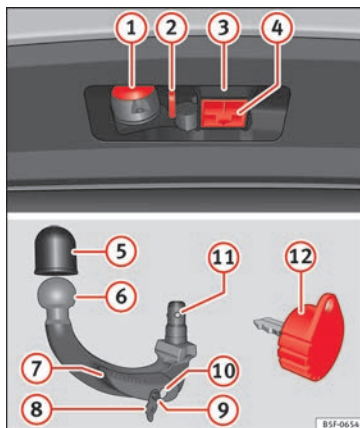

Fig. 208 Support du dispositif d'attelage pour remorque/boule amovible/clé

En fonction du pays ou de la version, la boule amovible du dispositif d'attelage pour remorque se trouve :

- sous le plancher de chargement du coffre à bagages,

La boule d'attelage est montée et démontée manuellement.

Le dispositif d'attelage est fourni avec une clé.

Légende de la » » fig. 208

- 1 Connecteur à 13 broches
- 2 Œillet de sécurité
- 3 Logement crochet
- 4 Cache logement crochet
- 5 Cache de protection pour boule
- 6 Boule amovible
- 7 Levier de verrouillage
- 8 Cache de serrure
- 9 Broche de déverrouillage
- 10 Serrure
- 11 Boules de verrouillage
- 12 Clé

ⓘ Nota

Si vous perdez la clé, faites appel à un atelier spécialisé.

Placement en position de réserve

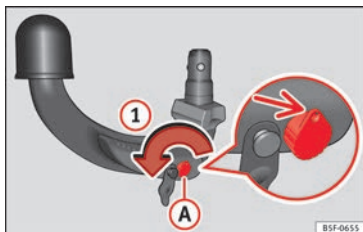

Fig. 209 Étape 1 :

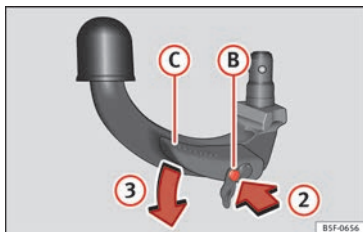

Fig. 210 Étape 2 :

Avant de procéder au montage, placez la boule amovible en position de réserve en suivant les deux étapes suivantes.

Étape 1 :

- Tournez la clé dans le sens de la flèche (1) jusqu'à ce que la partie trouée de la clé atteigne sa position supérieure » fig. 209.

Étape 2 :

- Saisissez la boule amovible sous le cache de protection.
- Appuyez sur la broche de déverrouillage (B) dans le sens de la flèche (2) et appuyez simultanément sur le levier (C) dans le sens de la flèche (3) jusqu'à la butée » fig. 210.

Le levier se bloque dans cette position.

Position de réserve

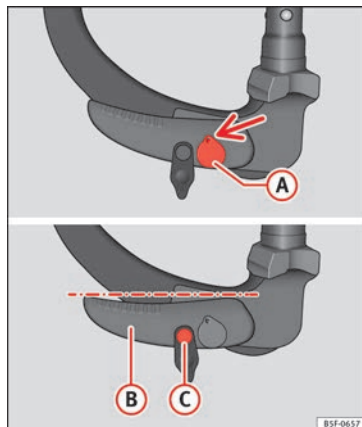

Fig. 211 Position de réserve : position du levier et de la broche de déverrouillage

Position de réserve réglée correctement

- La clé (A) » fig. 211 se trouve en position de déverrouillage (la partie trouée de la clé est visible vers le haut).
- Le levier (B) » fig. 211 se trouve en position inférieure.
- Il est possible de déplacer la broche de déverrouillage (C) » fig. 211.

La boule amovible ainsi réglée est prête pour l'installation.

ⓘ ATTENTION

La clé ne peut pas être retirée ni tournée en position de réserve.

Monter la boule amovible - Étape 1

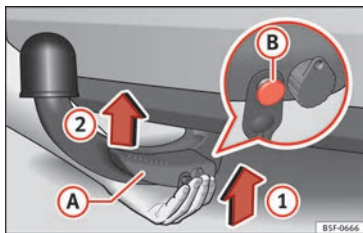

Fig. 212 Placer la boule amovible/broche de déverrouillage à l'état déplié

Installer la boule amovible

- Retirez le cache du logement du crochet (4) »» fig. 208 vers le bas.
- Placez la boule amovible en position de réserve »» page 250.
- Tenez la boule amovible **par en bas** »» fig. 212 et encastrez-la dans le logement du crochet en suivant le sens de la flèche (1) jusqu'à entendre un clic »» ⚠.

Le levier (A) tourne **automatiquement** dans le sens de la flèche (2) vers le haut et la broche de déverrouillage (B) sort vers l'extérieur (sa partie rouge et verte est visible) »» ⚠.

Si le levier (A) ne tourne pas automatiquement ou que la broche de déverrouillage (B) ne sort pas vers l'extérieur, il faudra retirer la boule amovible en tournant le levier jusqu'à la butée vers le bas depuis le renforcement du logement, et nettoyer les surfaces d'appui de la boule amovible ainsi que du renforcement.

⚠ AVERTISSEMENT

- Lors de la fixation de la boule amovible, tenez toujours vos mains éloignées du mouvement de rotation du levier afin d'éviter de vous pincer les doigts.
- N'essayez jamais de tirer en forçant le levier vers le haut pour tourner la clé. La boule amovible ne se fixerait pas correctement !

Monter la boule amovible - Étape 2

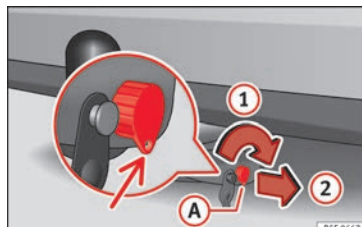

Fig. 213 Verrouiller la serrure

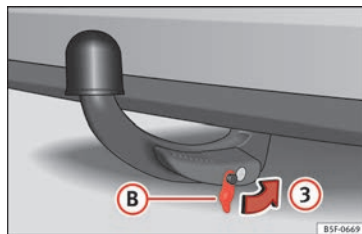

Fig. 214 Placer le cache sur la serrure

La première étape ne doit pas être sautée »» page 251, **Monter la boule amovible - Étape 1!**

- Tournez la clé (A) dans le sens de la flèche (1) jusqu'à ce que la partie trouée de la clé atteigne sa position inférieure »» fig. 213.
- Retirez la clé dans le sens de la flèche (2). »»

- Placez le cache **(B)** sur la serrure dans le sens de la flèche **(3)** » fig. 214 » ❶.
- Vérifiez la fixation correcte de la boule amovible » page 252.

❶ ATTENTION

- Après le retrait de la clé, placez toujours le cache sur le logement du levier de commande. Si la serrure est sale, il est impossible d'introduire la clé.
- Maintenez toujours propre le renforcement de logement du dispositif d'attelage pour remorque. La saleté empêche la fixation sûre de la boule amovible !
- Si la boule amovible est démontée, placez toujours le cache sur le logement du crochet.

Contrôler la fixation correcte

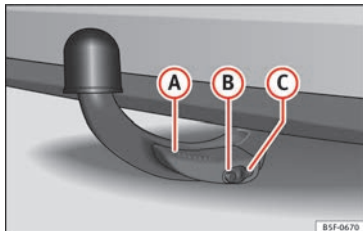

Fig. 215 Boule amovible fixée correctement

Avant chaque utilisation de la boule amovible, assurez-vous que celle-ci soit correctement fixée.

Boule amovible fixée correctement

- La boule amovible ne se libère pas du renforcement du logement après une forte « secousse ».
- Le levier **(A)** » fig. 215 est totalement relevé.
- La broche de déverrouillage **(B)** » fig. 215 ressort complètement (sa partie rouge et verte est visible).
- La clé est retirée.
- Le cache **(C)** » fig. 215 est mis en place sur la serrure.

⚠ AVERTISSEMENT

- Lors de la libération de la boule amovible, tenez toujours vos mains éloignées du mouvement de rotation du levier afin d'éviter de vous pincer les doigts.
- Le dispositif d'attelage pour remorque ne doit être utilisé que si la boule amovible a été bloquée correctement !

Retirer la boule amovible - Étape 1

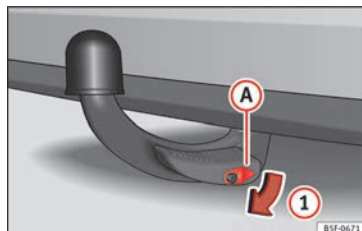

Fig. 216 Retirer le cache de la serrure

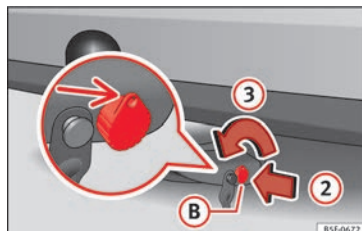

Fig. 217 Déverrouiller la serrure

- Retirez le cache **(A)** de la serrure dans le sens de la flèche **(1)** » fig. 216.
- Introduisez la clé **(B)** dans la serrure dans le sens de la flèche **(2)** » fig. 217.
- Tournez la clé dans le sens de la flèche **(3)** de manière à ce que la partie trouée de la clé soit visible vers le haut.

⚠ AVERTISSEMENT

Ne démontez jamais la boule amovible lorsque la remorque y est attelée.

i Nota

Avant de retirer la boule amovible, nous vous recommandons de placer le cache de protection sur la tête sphérique.

Retirer la boule amovible - Étape 2

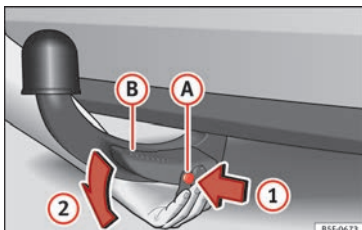

Fig. 218 Libérer la boule amovible

La première étape ne doit pas être sautée » page 252, Retirer la boule amovible - Étape 1!

Libérer la boule amovible

- Saisissez la boule amovible par le bas.
- Appuyez sur la broche de déverrouillage (1) dans le sens de la flèche (2) jusqu'à la butée

et appuyez simultanément sur le levier (B) dans le sens de la flèche (2) jusqu'à la butée.

Dans cette position, la boule amovible est libérée et tombe librement vers le bas. Si cela ne se produit pas lorsqu'elle est libérée, il faut appuyer sur la boule depuis le bas avec l'autre main.

La boule amovible se verrouille en même temps en position de réserve et est ainsi prête à être introduite de nouveau dans le logement du crochet » 1.

- Placez le cache (4) » fig. 208 sur son logement.

⚠ AVERTISSEMENT

Ne laissez jamais traîner la boule amovible dans le coffre à bagages. Cela pourrait causer des dommages dans le coffre à bagages en cas de freinage brusque et mettre en danger la sécurité des passagers du véhicule !

ⓘ ATTENTION

- Si le levier est maintenu en place et qu'il n'est pas poussé vers le bas jusqu'à la butée, après le retrait de la boule amovible, il restera vers le haut et ne se fixera pas en position de réserve. La boule amovible doit être placée dans cette position avant le montage suivant.
- Maintenez la boule amovible en position de réserve avec la clé introduite dans le boîtier

tout en la déposant vers le bas du côté opposé à celui de la clé. Vous risquez d'endommager la clé !

- En manipulant le levier, il ne faut pas exercer de pression trop forte (par ex. ne pas grimper dessus) !

i Nota

Retirez la saleté de la boule amovible avant de la ranger avec l'outillage de bord.

Fonctionnement et entretien

Fermez le renforcement de logement avec le cache pour que la saleté ne puisse pas y pénétrer.

Avant d'atteler une remorque, vérifiez toujours la tête sphérique et appliquez-y une graisse lubrifiante appropriée si nécessaire.

Utilisez le cache de protection pour ranger la boule amovible et ainsi protéger le coffre à bagages de la saleté.

S'il y a de la saleté, nettoyez les surfaces du renforcement de logement et traitez-les avec un produit d'entretien adapté.

ⓘ ATTENTION

La zone supérieure du logement du crochet est pourvue de graisse lubrifiante. Vérifiez que la graisse n'a pas disparu.

Conduite avec remorque

Quels sont les points à observer lors de la traction d'une remorque ?

Si l'est doté des équipements techniques adéquats, le véhicule peut être également utilisé pour tracter une remorque.

Pour l'installation d'un dispositif d'attelage **en deuxième monte** » page 258.

Connecteur

Votre véhicule dispose d'un connecteur à 13 broches pour la connexion électrique entre le véhicule et la remorque.

Dans le cas où la remorque est équipée d'un **connecteur à 7 broches**, il faudra utiliser un câble adaptateur. Vous pourrez vous le procurer auprès d'un Service Technique.

Poids tracté/poids sur flèche

Il ne faut pas dépasser le poids tracté autorisé. Si vous n'exploitez pas le poids tracté maximum autorisé, vous pourrez gravir des pentes à plus forte déclivité.

Les poids tractés indiqués ne sont valables que pour des **altitudes** qui ne dépassent pas 1 000 m au dessus du niveau de la mer. Plus l'altitude est élevée, plus le rendement du moteur et la tenue en côte diminuent du fait de la densité décroissante de l'air et, par

conséquent, plus le poids tracté autorisé diminue proportionnellement à l'altitude. Le poids total autorisé de l'ensemble véhicule tracteur/remorque doit être réduit de 10 % tous les 1 000 m d'altitude. Le poids total roulant s'obtient en additionnant le poids du véhicule chargé à celui de la remorque chargée. Le **poids sur flèche autorisé** sur la boule d'attelage doit être utilisé au maximum, sans toutefois le dépasser.

Les indications de **poids tracté** et de **poids sur flèche** figurant sur la plaque du constructeur du dispositif d'attelage ne constituent que des valeurs de contrôle du dispositif. Les données relatives au véhicule se situent fréquemment *en-deçà* de ces valeurs, reportez-vous au Livre de Bord du véhicule ou à la section » chapitre **Données techniques**.

Répartition de la charge

Répartissez la charge dans la remorque en veillant à placer les objets lourds le plus près possible de l'essieu. Attachez solidement les objets pour les empêcher de glisser.

Pression de gonflage des pneus

La pression de gonflage maximale des pneus est indiquée sur un autocollant apposé sur la face arrière du cadre de la porte avant droite. La pression des pneus de la remorque correspond à celle préconisée par le fabricant de la remorque.

Rétroviseurs extérieurs

Si les rétroviseurs de série ne vous offrent pas une visibilité suffisante de la circulation derrière la remorque, vous devez faire monter des rétroviseurs extérieurs supplémentaires. Ces deux rétroviseurs extérieurs doivent être fixés sur des bras rabattables. Réglez-les de façon à obtenir un champ de vision suffisant vers l'arrière.

Câble de remorquage

Utilisez toujours un câble de remorquage entre le véhicule et la remorque » page 255.

Feux arrière de la remorque

Les feux arrières de la remorque devront respecter les dispositions légales correspondantes » page 255.

AVERTISSEMENT

Ne transportez jamais personne dans une remorque, car ces personnes seraient en grand danger.

Nota

- **Si vous tractez souvent une remorque, nous vous conseillons, en raison de la plus grande sollicitation du véhicule, de faire réviser ce dernier plus souvent, même entre les échéances d'entretien.**

- Renseignez-vous pour savoir si des directives particulières sur la traction d'une remorque sont applicables dans votre pays.

Attelage et connexion de la remorque



Fig. 219 Représentation schématique : attribution des broches de la prise de courant de la remorque.

Légende de la représentation schématique » fig. 219 :

Broche	Signification
1	Clignotant gauche
2	Feux arrière de brouillard
3	Masse, broches 1, 2, 4 à 8
4	Clignotant droit
5	Feu de recul droit
6	Feu stop

Légende de la représentation schématique » fig. 219 :

Broche	Signification
7	Feu de recul gauche
8	Feux de recul
9	Positif permanent
10	Câble sans charge positive
11	Masse, broche 10
12	Non attribué
13	Masse, broche 9

Prise de courant de la remorque

Pour le raccordement électrique de la remorque au véhicule tracteur, ce dernier dispose d'une prise de courant à 13 broches. Si le système détecte qu'une remorque a été électriquement raccordée, les consommateurs de la remorque reçoivent une tension électrique par le raccordement électrique.

La broche 9 dispose de positif permanent. L'éclairage intérieur de la remorque peut ainsi fonctionner. La broche 10 reçoit uniquement de la tension lorsque le moteur est en marche. La batterie d'une caravane par exemple est chargée par le câble de charge (broche 10).

La broche 9 et la broche 10 ne doivent pas être raccordées entre elles pour éviter une

décharge ou une détérioration de la batterie du véhicule.

Les câbles de masse, la broche 3, la broche 11 et la broche 13 ne devront jamais être raccordés entre eux pour ne pas provoquer de surcharge du système électrique.

Si la remorque dispose d'un **connecteur à 7 contacts**, il faudra utiliser un câble adaptateur adéquat. Dans ce cas, la fonction de la broche 10 ne sera pas disponible.

Consommation électrique maximale de la remorque

Feux stop (au total)	84 watts
Feux clignotants, de chaque côté	42 watts
Feux de position (au total)	100 watts
Feux arrière (au total)	42 watts
Feux arrière de brouillard	42 watts

Ne dépassez jamais les valeurs indiquées !

i Nota

- Si les feux arrière de la remorque ne sont pas correctement raccordés, le système électronique du véhicule peut être endommagé.
- Si la remorque consomme trop d'énergie électrique, le système électronique du véhicule peut être endommagé.

- Ne raccordez jamais directement le système électrique de la remorque aux connexions électriques des groupes des feux arrière ou à d'autres sources d'alimentation. Utilisez uniquement les connexions prévues pour l'alimentation en courant de la remorque.

Boule du dispositif d'attelage*

La boule d'attelage est livrée avec une notice expliquant comment la mettre en place et la retirer correctement.

⚠ AVERTISSEMENT

Il faut fixer solidement la boule d'attelage dans le coffre à bagages pour éviter qu'elle soit projetée en cas de freinage brusque et blesse les occupants.

i Nota

- Pour des raisons légales, la boule doit être retirée en cas de conduite sans remorque si elle masque la plaque d'immatriculation.

Conduire avec une remorque

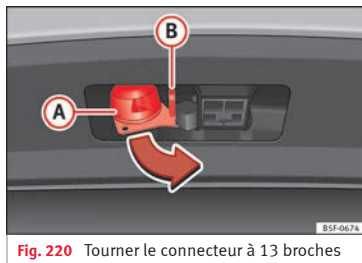

Fig. 220 Tourner le connecteur à 13 broches

Avant de démarrer

- Saisissez le connecteur à 13 broches par la zone (A) et retirez-le dans le sens de la flèche » fig. 220.
- Retirez le cache de protection (5) » fig. 208 vers le haut.

Arrivé à destination

- Saisissez le connecteur à 13 broches par la zone (A) et introduisez-le dans le sens inverse de celui de la flèche » fig. 220.
- Placez le cache de protection (5) » fig. 208 sur la tête sphérique.

Œillet de sécurité

L'œillet de sécurité (B) » fig. 220 sert à attacher le câble de retenue de la remorque.

Lorsqu'il est attaché à l'œillet de sécurité, le câble de retenue doit se plier à toutes les positions de la remorque vis-à-vis du véhicule (virages prononcés, marche arrière, etc.).

Projecteurs

L'avant du véhicule peut se relever lorsque la remorque est attachée et la lumière peut éblouir le reste de la circulation.

Adaptez la hauteur des phares à l'aide de la molette de réglage de la portée lumineuse¹⁾.

⚠ AVERTISSEMENT

- N'utilisez jamais l'œillet de sécurité pour remorquer !
- Adaptez la vitesse de conduite à l'état de la chaussée et aux conditions de circulation.
- Les travaux sur le système électrique doivent uniquement être effectués par des ateliers spécialisés.
- Il ne faut jamais raccorder directement le système électrique de la remorque aux connexions électriques des feux arrière ou à d'autres sources de courant.

¹⁾ Cela n'est pas valable pour les véhicules avec phares au bi-xénon.

- Après avoir attaché la remorque et branché la prise, il faut vérifier le fonctionnement des feux arrière de la remorque.

Nota

- S'il y a une panne de l'éclairage de la remorque, vérifiez les fusibles de la boîte à fusibles du tableau de bord »  page 61.
- En raison du contact entre le câble de retenue et l'œillet de sécurité, une usure mécanique de la protection de surface de l'œillet peut se produire. Cette usure n'entrave aucunement le fonctionnement de l'œillet de sécurité et ne provoque aucune panne, et est exclue de la garantie.
- Lorsque la remorque est attelée et dételée, le frein à main du véhicule tractant doit être appliqué.

Système d'alarme antivol

Lorsque le véhicule est verrouillé, l'alarme s'active en cas de coupure de la connexion électrique avec la remorque.

Débranchez toujours le système d'alarme antivol avant d'atteler ou de dételer une remorque » page 140.

Conditions d'intégration d'une remorque au système d'alarme antivol.

- Le véhicule est équipé d'usine d'un système d'alarme antivol et d'un dispositif d'attelage pour remorque.
- La remorque est électriquement raccordée par le biais du connecteur de la remorque au véhicule tractant.
- Le système électrique du véhicule et de la remorque est prêt à fonctionner.
- Le véhicule est verrouillé avec la clé de contact et le système d'alarme antivol est activé.

ATTENTION

Pour des raisons techniques, les remorques avec feux arrière de type LED ne sont pas intégrées au système d'alarme antivol.

Conseils pour la conduite

Une prudence toute particulière s'impose en cas de conduite avec une remorque.

Répartition du poids

La configuration véhicule à vide/remorque chargée est des plus défavorables en termes de répartition du poids. Si, malgré tout, vous devez voyager dans ces conditions, roulez très lentement !

Vitesse

La stabilité directionnelle de l'ensemble véhicule/remorque devient moins bonne lorsque la vitesse augmente. Par conséquent, ne roulez pas jusqu'aux vitesses maximales autorisées si l'état de la route ou les conditions météorologiques (danger en cas de vents forts) s'avèrent défavorables. Cette recommandation est particulièrement applicable en cas de pente prononcée.

Dans tous les cas, la vitesse devra être immédiatement réduite au moindre **mouvement de balancement** de la remorque. N'essayez jamais de « redresser » l'ensemble véhicule tracteur/remorque en accélérant.

Freinez à temps. Lorsqu'il s'agit d'une remorque avec **frein par énergie cinétique**, freinez *d'abord doucement* puis plus énergiquement. De cette manière, vous éviterez les secousses qui pourraient se produire suite au blocage des roues de la remorque. Rétrogradez suffisamment tôt avant une pente prononcée afin de bénéficier du frein-moteur.

Surchauffe

Surveillez l'indicateur de température du liquide de refroidissement si, par très grande chaleur, vous devez gravir une longue pente avec un faible rapport de boîte de vitesses et un régime-moteur élevé » page 122. »

Programme électronique de stabilité*

Le système ESC* permet de stabiliser la remorque en cas de dérapage ou de balancement.

Installation d'un dispositif d'attelage en deuxième monte*

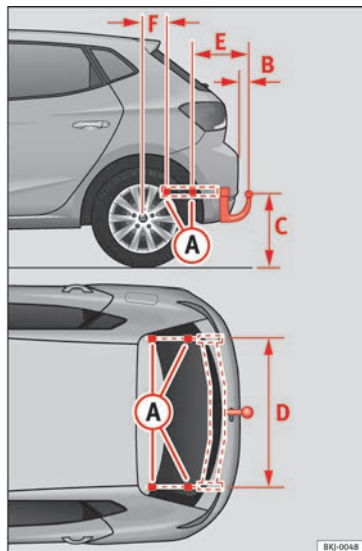

Fig. 221 Points de fixation du dispositif de remorquage.

Le montage ultérieur d'un dispositif d'attelage doit être réalisé conformément aux instructions du fabricant.

Les points de fixation **(A)** du dispositif d'attelage se trouvent sur le soubassement du véhicule.

La distance entre le centre de la boule d'attelage et le sol ne devra jamais être inférieure à la cote indiquée, même lorsque le véhicule est en pleine charge, y compris avec le poids sur flèche maximum.

Cotes de fixation du dispositif d'attelage

Cotes de fixation du dispositif d'attelage

(B)	65 mm (minimum)
(C)	350 mm à 420 mm (véhicule au maximum de charge)
(D)	1 033 mm
(E)	322 mm
(F)	338 mm

Installation d'un dispositif d'attelage

- L'utilisation de la remorque requiert un effort supplémentaire au véhicule. Avant l'installation d'un dispositif de remorquage en deuxième monte, adressez-vous à un Service Technique pour savoir s'il faut adapter le système de refroidissement de votre véhicule.
- Respectez les dispositions légales en vigueur dans votre pays (montage d'un témoin séparément, par exemple).
- Certaines pièces, telles que le pare-chocs arrière, par exemple, doivent être démontées

puis remontées. De plus, les vis de fixation du dispositif d'attelage doivent être serrées à l'aide d'une clé dynamométrique et une prise de courant raccordée à l'installation électrique du véhicule. Cette opération nécessite des connaissances techniques spécialisées et des outils spéciaux.

- Les indications de la figure ci-contre concernent les cotes et points de fixation qui doivent dans tous les cas être respectés lors de l'installation d'un dispositif d'attelage en deuxième monte.

AVERTISSEMENT

Confiez l'installation d'un dispositif d'attelage en deuxième monte à un atelier spécialisé.

- Si le dispositif d'attelage n'est pas installé correctement, il existe un risque d'accident !
- Pour votre propre sécurité, tenez compte des indications figurant dans la notice de montage du fabricant du dispositif d'attelage.

ATTENTION

- Si la prise de courant est mal raccordée, des dégâts peuvent être occasionnés à l'installation électrique du véhicule.

Nota

- SEAT recommande de confier l'installation d'une attache de remorque en deuxième monte à un atelier spécialisé. Consultez votre concessionnaire SEAT, s'il est nécessaire de réali-

ser des modifications supplémentaires de votre véhicule.

- Pour certaines versions sportives, du fait de la conception spécifique de l'échappement, il n'est pas recommandé de monter un dispositif d'attelage de remorque traditionnel. Consultez votre partenaire SEAT.

Conseils

Entretien

Accessoires et modifications techniques

Accessoires, remplacement de pièces et modifications

Votre véhicule offre un haut niveau de sécurité active et passive.

Nous vous recommandons de prendre conseil auprès de votre Service Technique SEAT avant tout achat d'accessoires ou de pièces de rechange et avant de procéder à des modifications techniques.

Votre partenaire SEAT vous informera volontiers sur l'adéquation, les dispositions légales et les recommandations du constructeur concernant les accessoires et les pièces de rechange.

Nous vous recommandons d'utiliser exclusivement les **Accessoires homologués SEAT®** et les **Pièces de rechange homologuées SEAT®**. SEAT garantit la fiabilité, la sécurité et l'adéquation de ces pièces. Les Services Techniques SEAT en assurent, bien entendu, le montage de manière très professionnelle.

Malgré une observation permanente du marché, nous ne pouvons ni juger ni répondre de la fiabilité, de la sécurité ou de l'adéquation de produits **non homologués par SEAT** pour votre véhicule, même si, dans certains cas isolés, une homologation du Service des Mines ou une autre autorisation administrative a été délivrée.

Les **appareils installés en deuxième monte** et ayant une incidence directe sur la maîtrise du véhicule par son conducteur, tels que les régulateurs de vitesse ou les systèmes d'amortisseurs à régulation électronique, doivent être porteurs du label **e** (marque d'homologation de l'Union européenne), et homologués par SEAT pour votre véhicule.

Le raccordement de **dispositifs électriques supplémentaires** tels que les réfrigérateurs, les ordinateurs ou les ventilateurs, qui n'ont pas d'incidence directe sur la maîtrise du véhicule par son conducteur, n'est possible que si ces équipements sont porteurs du label **CE** (déclaration de conformité des fabricants au sein de l'Union européenne).

AVERTISSEMENT

Ne fixez jamais d'accessoires comme les supports de téléphone ou les porte-gobelets sur les caches ou dans la zone de déploiement des airbags. Risque de blessures lors d'un accident avec déclenchement des airbags !

Modifications techniques

En cas de modifications techniques, nos directives doivent être respectées. Des interventions sur des composants électroniques et sur leurs logiciels peuvent entraîner des perturbations de fonctionnement. En raison de la mise en réseau des composants électroniques, ces perturbations peuvent également affecter des systèmes qui ne sont pas directement concernés. Ce qui signifie que la sécurité de fonctionnement de votre véhicule peut être fortement compromise, que votre véhicule peut présenter des signes d'usure prononcés et que, finalement, la validité du certificat de réception (feuille des mines, en France) de votre véhicule peut être annulée.

Votre Service Technique SEAT ne peut assurer aucune garantie pour des dommages consécutifs à des travaux non conformes. Nous vous conseillons donc de faire effectuer tous les travaux nécessaires exclusivement par un Service Technique SEAT et avec des **Pièces d'origine SEAT®**.

AVERTISSEMENT

Les travaux ou modifications effectués de manière non conforme sur votre véhicule peuvent entraîner des dysfonctionnements – risque d'accident !

Émetteurs-récepteurs radio et équipements à usage professionnel

Émetteurs-récepteurs radio fixes

L'installation en seconde monte dans le véhicule d'émetteurs-récepteurs radio est en général soumise à autorisation. SEAT autorise la pose de tels équipements homologués à condition que :

- L'antenne doit être montée par un professionnel.
- L'antenne doit être montée à l'extérieur du véhicule (en utilisant des câbles blindés et un adaptateur d'antenne non réfléchissant).
- La puissance d'émission effective à la base de l'antenne ne dépasse pas 10 W.

Pour la pose et l'utilisation d'émetteurs-récepteurs radio *plus puissants*, renseignez-vous auprès d'un partenaire SEAT ou d'un atelier spécialisé.

Émetteurs-récepteurs radio mobiles

L'utilisation de téléphones mobiles ou d'émetteurs-récepteurs radio de commercialisation courante peut perturber le fonctionnement de l'électronique dans votre véhicule. Les causes peuvent être les suivantes :

- Absence d'antenne extérieure.
- Antenne extérieure mal montée.
- Puissance d'émission supérieure à 10 W.

C'est pourquoi vous ne devez pas faire fonctionner à l'intérieur du véhicule des appareils portables (téléphone mobile ou émetteur-récepteur radio) sans antenne extérieure ou avec une antenne extérieure montée de manière incorrecte » » ⚠.

En outre, tenez compte du fait que seule une antenne *extérieure* permet d'atteindre la portée maximale des appareils.

Équipement à usage professionnel

L'installation en deuxième monte d'appareils à usage domestique ou professionnel dans le véhicule n'est autorisée que s'ils n'ont pas d'incidence sur la maîtrise directe du véhicule par son conducteur et s'ils disposent d'un label **CE**. Quant aux appareils installés en deuxième monte qui peuvent avoir une incidence sur la maîtrise du véhicule par son conducteur, ils doivent toujours avoir été homologués pour votre véhicule et disposer du label **e**.

⚠ AVERTISSEMENT

Les téléphones mobiles ou émetteurs-récepteurs radio utilisés dans l'habitacle, sans antenne extérieure ou avec une antenne extérieure mal installée, peuvent causer des problèmes de santé dus à l'exposition à des champs électromagnétiques trop intenses.

Nota

- **L'installation en seconde monte d'appareils électriques ou électroniques dans ce véhicule affecte son homologation et peut mener, dans certaines circonstances, à l'annulation de son certificat de réception.**
- **Veillez respecter les instructions d'utilisation des téléphones mobiles et émetteurs-récepteurs radio.**

Entretien et nettoyage

Généralités

Entretien du véhicule

Un entretien régulier et adéquat contribue à la **conservation de la valeur** de votre véhicule. Cela peut constituer l'une des conditions pour bénéficier de droits à la garantie en cas de dégâts dus à la corrosion ou de défauts de peinture sur la carrosserie.

Le meilleur moyen de protéger votre véhicule contre les agressions de l'environnement est de le laver *souvent* et de bien l'entretenir. Plus les restes d'insectes, les fientes d'oiseaux, les retombées résineuses sous les arbres, les poussières de la route, les pollutions industrielles, les taches de goudron, les particules de suie, les sels de déneigement et autres dépôts agressifs restent collés long- »

plus leur action est destructrice. Les températures élevées (dues à un ensoleillement intense par exemple) renforcent leur action corrosive.

Après la période hivernale d'épandage de sel de déneigement, procédez impérativement à un lavage à fond du **soubassement** du véhicule.

Produits d'entretien

Les produits d'entretien nécessaires sont disponibles auprès des Services Techniques. Veuillez conserver les notices jointes aux emballages des produits d'entretien jusqu'à ce que ceux-ci soient entièrement utilisés.

AVERTISSEMENT

- Les produits d'entretien peuvent être toxiques. C'est la raison pour laquelle ils doivent être conservés dans leur récipient d'origine fermé. Maintenez-les hors de portée des enfants ! Il y a sinon danger d'intoxication !
- Avant d'utiliser les produits d'entretien, lisez et observez les indications et mises en garde figurant sur l'emballage. En cas d'utilisation abusive, les produits d'entretien peuvent se révéler dangereux pour la santé ou entraîner des dommages sur le véhicule. Il faut utiliser ces produits qui peuvent produire des vapeurs nocives dans des endroits bien aérés.
- N'utilisez jamais de carburant, de térébenthine, d'huile moteur, de dissolvant pour ver-

nis à ongles ou d'autres liquides hautement volatils. Ceux-ci sont toxiques et facilement inflammables. Risque d'explosion et d'incendie !

- Avant de laver ou d'entretenir votre véhicule, coupez le moteur, serrez le frein à main et retirez la clé de contact.

ATTENTION

N'essayez en aucun cas d'enlever la saleté, la boue ou la poussière lorsque la surface extérieure du véhicule est sèche. N'utilisez pas non plus de chiffon ou d'éponge secs, cela risquerait d'endommager la peinture ou les fenêtres de votre véhicule. Détrempez la saleté, la boue ou la poussière à grande eau.

Conseil antipollution

- Lorsque vous achetez des produits d'entretien, choisissez de préférence des produits écologiques.
- Les restes de produits d'entretien ne doivent pas être jetés aux ordures ménagères. Conformez-vous pour cela aux instructions figurant sur l'emballage.

Entretien de l'extérieur du véhicule

Tunnel de lavage automatique

La résistance de la peinture de votre véhicule est telle que vous pouvez en principe laver celui-ci sans problème dans une installation de lavage automatique. Toutefois, la sollicitation réelle de la peinture dépend en grande partie de la conception de l'installation de lavage, des brosses de lavage, du filtrage de l'eau et du type de produit de nettoyage ou d'entretien utilisé.

Aucune mesure particulière n'est à prendre avant un passage dans une installation de lavage automatique, en dehors des précautions habituelles (fermer les glaces et le toit ouvrant).

Consultez le responsable de l'installation de lavage automatique si votre véhicule possède des équipements spéciaux tels qu'un becquet, une galerie porte-bagages, une antenne radio, etc.

Après un lavage, l'efficacité du **freinage** peut être atténuée en raison de l'humidité ou du givre présents au niveau des disques et des plaquettes de frein. Les freins doivent d'abord être « séchés par freinage ».

⚠ AVERTISSEMENT

La présence d'eau, de glace ou de sel de déneigement sur le système de freinage peut réduire l'efficacité de celui-ci – risque d'accident !

Lavage à la main**Lavage du véhicule**

- Détrempez d'abord la saleté avec de l'eau puis rincez.
- Nettoyez le véhicule à l'aide d'une éponge douce, d'un gant ou d'une brosse de lavage en frottant légèrement de haut en bas.
- Rincez l'éponge ou le gant de lavage le plus souvent possible.
- N'utilisez de shampoing qu'en cas de saleté tenace.
- Nettoyez en dernier lieu et à l'aide d'une deuxième éponge ou gant de lavage, les jantes, les seuils de porte, etc.
- Rincez le véhicule à grande eau.
- Séchez ensuite soigneusement la surface du véhicule à l'aide d'une peau de chamois.
- Par **grand froid** séchez les joints en caoutchouc et leurs surfaces de contact à l'aide d'un chiffon pour éviter qu'ils ne gèlent.

Traitez les joints en caoutchouc avec un aérosol aux silicones.

Après le lavage du véhicule

- Évitez tout freinage violent ou brusque immédiatement après le lavage du véhicule. Les freins doivent d'abord être « séchés par freinage ».

⚠ AVERTISSEMENT

- Ne lavez le véhicule que si le contact d'allumage est coupé.
- Protégez vos mains et vos bras lorsque vous nettoyez par exemple le soubassement ou la face intérieure des passages de roues pour éviter de vous blesser avec des pièces métalliques à arêtes vives.
- La présence d'eau, de glace ou de sel de déneigement sur le système de freinage peut réduire l'efficacité de celui-ci – risque d'accident !

ⓘ ATTENTION

- N'essayez en aucun cas d'enlever la saleté, la boue ou la poussière lorsque la surface extérieure du véhicule est sèche. N'utilisez pas non plus de chiffon ou d'éponge secs, ce qui risquerait de rayer la peinture ou les glaces de votre véhicule.
- Lavage du véhicule par grand froid : si vous nettoyez votre véhicule au jet, veillez à ne pas diriger le jet d'eau directement sur les

serrures ou sur les joints de portes ou du toit. Sinon, ils pourraient geler.

🌿 Conseil antipollution

Ne lavez le véhicule qu'aux emplacements de lavage prévus à cet effet afin d'éviter que les eaux usées, éventuellement souillées d'huile, ne parviennent dans les égouts. Dans certains endroits, il est interdit de laver son véhicule en dehors des emplacements prévus à cet effet.

📘 Nota

Évitez de laver le véhicule en plein soleil.

Lavage au nettoyeur haute pression

Des précautions toutes particulières s'imposent lors du lavage d'un véhicule au nettoyeur haute pression !

- Conformez-vous aux instructions d'utilisation du nettoyeur haute-pression, en particulier pour ce qui est de la **pression** et de la **distance de nettoyage**.
- Respectez une distance suffisante par rapport aux matériaux souples et aux pare-chocs laqués.
- Évitez l'utilisation d'un nettoyeur haute pression sur les glaces givrées ou couvertes de neige »» page 265.

- N'utilisez pas de buses à jet omnidirectionnel (« rotabuses ») » ⚠.
- Évitez tout freinage violent ou brusque immédiatement après le lavage du véhicule. Les freins doivent d'abord être « séchés par freinage » » page 187.

⚠ AVERTISSEMENT

- Les pneus ne doivent jamais être nettoyés avec des buses à jet omnidirectionnel (« rotabuses »). Même si la distance de nettoyage est relativement grande et la durée du jet très brève, les pneus risquent d'être endommagés. Risque d'accident !
- La présence d'eau, de glace ou de sel de déneigement sur le système de freinage peut réduire l'efficacité de celui-ci – risque d'accident !

ⓘ ATTENTION

- La température de l'eau est limitée à +60°C (+140°F) maximum, pour éviter des dysfonctionnements du véhicule.
- Pour éviter d'endommager le véhicule, maintenez un espace suffisant par rapport aux matériaux tendres comme les flexibles en caoutchouc, les pièces en matière plastique, les insonorisants, etc. Cette précaution vaut également pour le nettoyage des pare-chocs peints. Plus l'espacement de la buse par rapport à la surface à nettoyer est faible, plus le matériau est sollicité.

Autocollants appliqués en usine

Veillez observer les indications suivantes pour éviter d'endommager les autocollants :

- Ne pas laver les autocollants au nettoyeur haute pression.
- Pour évacuer la glace ou la neige déposée sur les autocollants, ne pas utiliser de grattoir ni de raclette.
- Ne pas lustrer les autocollants.
- Ne pas utiliser de chiffons ni d'éponges sales.
- Nettoyer de préférence les autocollants à l'aide d'une éponge douce et de savon neutre et doux.

Capteurs et objectifs des caméras

- Retirez la neige à l'aide d'une balayette et le givre de préférence avec un aérosol anti-gel.
- Nettoyez les capteurs avec des nettoyeurs sans solvants et un chiffon doux et sec.
- Humidifiez l'objectif de la caméra avec un nettoyant pour glaces courant à base d'alcool et nettoyez-la à l'aide d'un chiffon sec.

ⓘ ATTENTION

- Lorsque vous lavez le véhicule avec un dispositif de nettoyage à pression :

- Conservez une distance suffisante avec les capteurs des pare-chocs avant et arrière.
- Ne nettoyez pas les objectifs de la caméra ni la zone à proximité avec le dispositif de nettoyage à pression.
- N'utilisez jamais d'eau tiède ou chaude pour retirer la neige et le gel sur l'objectif de la caméra de recul – risque de fissures !
- Lors du nettoyage de l'objectif, n'utilisez jamais un produit d'entretien abrasif.

Traitement de protection de la peinture du véhicule

L'application régulière d'un traitement de protection protège la peinture du véhicule.

Appliquez un traitement de protection sur la peinture du véhicule lorsque vous observez que l'eau ne perle plus sur la peinture *propre*.

Vous trouverez chez n'importe quel Service Technique un *traitement de protection à la cire dure* de bonne qualité.

L'application régulière d'un produit d'entretien protège suffisamment la peinture de votre véhicule contre les dégâts causés par l'environnement » page 261. Cela la protège également contre de légères agressions mécaniques.

Même si vous utilisez régulièrement un **traitement de protection à la cire** dans l'installation de lavage automatique, nous vous conseillons de traiter la peinture à la cire dure au moins deux fois par an.

Lustrage de la peinture

Le lustrage est indispensable uniquement quand la peinture est ternie et que l'emploi du produit de protection ne suffit plus à lui rendre le lustre voulu. Un produit de lustrage approprié est disponible auprès des Services Techniques.

Si le produit de lustrage ne contient pas de substances protectrices, vous devez ensuite appliquer un traitement de protection » page 264, **Traitement de protection de la peinture du véhicule.**

⚠ ATTENTION

Pour éviter que la peinture du véhicule ne soit endommagée :

- **Ne traitez pas les pièces peintes de couleur mate et les pièces en matière plastique avec des produits de lustrage ou des cires dures.**
- **Ne lustrer pas la peinture du véhicule dans un environnement sableux ou poussiéreux.**

Entretien des pièces en matière plastique

Si un lavage normal s'avère insuffisant, les pièces en matière plastique peuvent également être traitées avec des produits d'entretien et de nettoyage homologués pour matières plastiques **sans dissolvants.**

⚠ ATTENTION

- **L'usage de désodorisants liquides, placés directement sur les diffuseurs d'air du véhicule, peut endommager les pièces en plastique si l'on renverse du liquide accidentellement sur celles-ci.**
- **Les nettoyeurs contenant des solvants attaquent le matériau et peuvent l'endommager.**

Nettoyage des glaces et rétroviseurs extérieurs

Nettoyage des glaces

- Vaporisez les glaces avec du nettoyeur pour glaces à base d'alcool et de commercialisation courante.
- Séchez les glaces à l'aide d'une peau de chamois propre ou d'un chiffon non pelucheux.

Retrait de neige

- Débroyez la neige des glaces et des rétroviseurs à l'aide d'une balayette.

Dégivrage manuel

- Utilisez un aérosol dégivrant.

Pour sécher les fenêtres, utilisez un chiffon ou une peau de chamois propres. Une peau de chamois utilisée pour essuyer des surfaces peintes contient des résidus gras de traitements de protection et risquerait de salir les glaces.

Pour enlever le givre, utilisez de préférence un aérosol dégivrant. Si vous utilisez une raclette, ne lui imprimez pas de mouvements de va-et-vient, mais déplacez-la uniquement dans un sens.

Vous pouvez éliminer les résidus de caoutchouc, d'huile, de graisse ou de silicone à l'aide de nettoyeur pour glaces ou d'un dégraissant antisilicone.

Les résidus de cire ne peuvent être éliminés qu'à l'aide d'un nettoyeur spécial disponible auprès des Services Techniques. Les résidus de cire sur le pare-brise peuvent entraîner le broiement des balais d'essuie-glace. Le remplissage du réservoir de lave-glace avec un nettoyeur pour glaces aux propriétés dissolvantes pour la cire permet d'éliminer ce »

broutement. Les nettoyeurs à effet dégraissant ne peuvent toutefois pas éliminer ces dépôts.

ⓘ ATTENTION

- **N'utilisez jamais d'eau tiède ou chaude pour retirer la neige ou le givre des glaces et des rétroviseurs ; le verre risquerait de se fissurer !**
- **Les fils chauffants du dégivrage de lunette arrière se trouvent sur la face intérieure de la glace. Pour éviter de les endommager, n'apposez aucun autocollant sur les fils chauffants.**

Nettoyage des balais d'essuie-glace

Des balais d'essuie-glace propres permettent d'assurer une bonne visibilité.

1. Éliminez la poussière et la saleté des balais d'essuie-glace à l'aide d'un chiffon doux.
2. Nettoyez les balais d'essuie-glace à l'aide d'un nettoyeur pour vitres. En cas de salissures tenaces, utilisez une éponge ou un chiffon.

Entretien des joints en caoutchouc

Des joints en caoutchouc correctement entretenus gèlent difficilement.

1. Éliminez la poussière et la saleté des joints en caoutchouc à l'aide d'un chiffon doux.
2. Traitez les joints en caoutchouc avec un produit d'entretien pour caoutchouc.

Les joints en caoutchouc des portes, des fenêtres, etc., conservent leur souplesse et durent plus longtemps si vous les enduisez de temps à autre d'un produit d'entretien des caoutchoucs (produit d'entretien au silicone à vaporiser, par exemple).

L'entretien des caoutchoucs vous permet de prévenir l'usure prématurée des joints. Il facilite en outre l'ouverture des portes. Des joints en caoutchouc correctement entretenus gèlent difficilement en hiver.

Barillet de serrure de la porte

Les barillets de serrures de portes peuvent geler en hiver.

Pour dégeler les barillets de serrures de portes, nous vous conseillons un aérosol avec des propriétés lubrifiantes et anticorrosive.

Nettoyage des chromes

1. Nettoyez les pièces chromées à l'aide d'un chiffon humide.

2. Lustrez les pièces chromées à l'aide d'un chiffon doux et sec.

Si cela s'avère insuffisant, utilisez un **produit d'entretien pour chromes** de bonne qualité. Ce produit d'entretien pour chromes vous permet également d'éliminer les taches ou dépôts en surface.

ⓘ ATTENTION

Pour éviter les rayures sur les surfaces chromées :

- **N'utilisez en aucun cas un produit d'entretien abrasif pour l'entretien des chromes.**
- **Évitez de nettoyer ou de lustre les surfaces chromées dans un environnement sableux ou poussiéreux.**

Jantes en acier

– Nettoyez les jantes en acier à intervalles réguliers à l'aide d'une éponge spéciale.

Les résidus collés provenant de l'usure des plaquettes de frein peuvent être éliminés à l'aide d'un détachant pour poussières industrielles. Retouchez les dégâts de peinture sur les jantes en acier avant la formation de rouille.

⚠️ AVERTISSEMENT

- **Les pneus ne doivent jamais être nettoyés avec des buses à jet omnidirectionnel. Même si la distance de nettoyage est relativement grande et la durée du jet très brève, les pneus risquent d'être endommagés. Risque d'accident !**
- **La présence d'eau, de glace ou de sel de déneigement sur le système de freinage peut réduire l'efficacité de celui-ci – risque d'accident ! Évitez tout freinage violent ou brusque immédiatement après le lavage du véhicule. Les freins doivent d'abord être « séchés par freinage » » page 187, Capacité et distance de freinage.**

Jantes en alliage léger**Tous les 15 jours**

- Nettoyez les jantes en alliage léger pour éliminer le sel de déneigement et les résidus provenant de l'usure des plaquettes de frein.
- Traitez les jantes avec un produit de nettoyage exempt d'acide.

Tous les 3 mois

- Tous les trois mois, enduisez entièrement les roues de cire dure.

Entretenez régulièrement les jantes en alliage léger pour qu'elles conservent durable-

ment leur esthétique. Si vous n'enlevez pas régulièrement les sels de déneigement et les résidus provenant de l'usure des plaquettes de frein, ces substances risquent d'attaquer l'alliage léger.

Nous vous recommandons l'utilisation d'un produit de nettoyage exempt d'acide pour jantes en alliage léger.

Les produits de lustrage pour peinture et autres produits abrasifs ne doivent pas être utilisés pour l'entretien des jantes. Si la couche de peinture de protection a été endommagée, par des impacts de gravier, par exemple, procédez immédiatement à une retouche.

⚠️ AVERTISSEMENT

Lisez et tenez compte des avertissements de sécurité » ⚠️ au chapitre Jantes en acier à la page 267.

Protection du soubassement

Le dessous du véhicule bénéficie d'un traitement de protection durable contre les agressions chimiques et mécaniques.

La couche protectrice peut être endommagée lors de l'utilisation du véhicule. C'est pourquoi nous vous recommandons de faire effectuer un contrôle, et le cas échéant une re-

touche, du dessous du véhicule et du châssis avant et après la période hivernale.

Nous vous recommandons de confier les travaux de retouche ou les mesures de protection supplémentaires contre la corrosion à un Service Technique.

⚠️ AVERTISSEMENT

N'utilisez jamais de produit de protection pour soubassement ni de produits anticorrosion pour tuyaux d'échappement, catalyseurs ou écrans thermiques. La chaleur dégagée par le système d'échappement ou les pièces du moteur peut enflammer ces substances. Risque d'incendie !

Nettoyage du compartiment-moteur

Des précautions toutes particulières s'imposent lors du nettoyage du compartiment-moteur.

Protection anticorrosion

Le compartiment-moteur et la surface du groupe moteur ont subi, en usine, un traitement de protection anticorrosion.

Une bonne protection anticorrosion est très importante, particulièrement en hiver, si vous empruntez souvent des routes sur lesquelles du sel de déneigement a été répandu. Pour »

stopper l'action corrosive du sel, il est conseillé de nettoyer à fond le compartiment-moteur avant et après la période de salage.

Les Services Techniques disposent des produits de nettoyage et de protection appropriés ainsi que des installations d'atelier nécessaires. Nous vous conseillons donc de leur confier ces travaux.

Le nettoyage du compartiment-moteur avec des produits dégraissants ou le lavage du moteur entraînent le plus souvent l'élimination de la couche anticorrosion. L'application d'une couche de protection longue durée sur toutes les surfaces, plis, joints et organes du compartiment-moteur doit être ensuite impérativement effectuée.

AVERTISSEMENT

- Avant toute intervention dans le compartiment-moteur, tenez compte des avertissements » page 274.
- Arrêtez le moteur, serrez le frein à main et retirez dans tous les cas la clé de contact avant d'ouvrir le capot-moteur.
- Laissez refroidir le moteur avant de nettoyer le compartiment-moteur.
- Protégez vos mains et vos bras afin d'éviter de vous coupez lorsque vous nettoyez des pièces en métal telles que le bas de caisse, la partie intérieure des ailes des roues ou les enjoliveurs. Sinon vous pourriez vous blesser.

• **La présence d'eau, de glace ou de sel de déneigement sur le système de freinage peut réduire l'efficacité du freinage – risque d'accident ! Évitez tout freinage violent ou brusque immédiatement après le lavage du véhicule.**

• **Ne touchez jamais au ventilateur de radiateur. Son fonctionnement dépend de la température et il pourrait se mettre en route d'un seul coup – même lorsque la clé de contact a été retirée !**

Conseil antipollution

Lors d'un lavage du moteur, des restes de carburant, de graisse et d'huile peuvent être emportés par l'eau de lavage, celle-ci doit donc être épurée à l'aide d'un séparateur d'huile. C'est pourquoi le lavage du moteur ne doit être effectué que dans un atelier spécialisé ou une station-service équipée pour cette opération.

Entretien de l'intérieur du véhicule

Écran de l'autoradio/Easy Connect* et panneau de commande*

Vous pouvez nettoyer l'écran avec un chiffon doux et un « produit nettoyant pour écran à cristaux liquides » disponible dans les magasins spécialisés. Pour nettoyer l'écran, humi-

difiez légèrement le chiffon avec le nettoyant liquide.

Le panneau de commande de l'Easy Connect* doit d'abord être nettoyé avec un pinceau pour éviter que la saleté ne s'introduise dans l'appareil ou entre les touches et le boîtier. Nous vous recommandons ensuite de nettoyer le panneau de commande de l'Easy Connect* avec un chiffon imbibé d'eau et de liquide vaisselle.

ATTENTION

- Pour éviter de rayer l'écran, ne le nettoyez jamais avec un chiffon sec.
- Pour ne pas l'endommager, évitez que du liquide ne pénètre dans le panneau de commande de l'Easy Connect*.

Nettoyage des pièces en matière plastique et du tableau de bord

- Imbibez d'eau un chiffon propre et non pelucheux et nettoyez les pièces en matière plastique ainsi que la planche de bord.
- Si cela s'avère inefficace, utilisez un produit de nettoyage et d'entretien **sans solvants** spécial pour matières plastiques.

⚠ AVERTISSEMENT

Ne nettoyez jamais la planche de bord et la surface des modules d'airbags avec des nettoyeurs contenant des dissolvants. Les nettoyeurs contenant des solvants rendent la surface poreuse. En cas de déclenchement de l'airbag, les pièces en matière plastique qui se détachent risquent de provoquer de graves blessures.

ⓘ ATTENTION

Les nettoyeurs contenant des solvants attaquent le matériau et peuvent l'endommager.

Nettoyage des décors en bois*

- Imbibez un chiffon propre d'eau et nettoyez les décors en bois.
- Si cela s'avère inefficace, utilisez une solution savonneuse *douce*.

ⓘ ATTENTION

Les nettoyeurs contenant des solvants attaquent le matériau et peuvent l'endommager.

Nettoyage des textiles et des revêtements textiles

Aspirez les textiles et les revêtements textiles (sièges, revêtements de portes, etc., par

exemple) régulièrement avec un aspirateur. Les particules de saleté présentes en surface et incrustées dans les textiles lors de leur utilisation sont ainsi éliminées. Vous ne devriez pas utiliser de vapeur pour nettoyer car les saletés pénètrent plus profondément et se fixent ainsi dans les textiles en raison de la vapeur.

Nettoyage normal

Pour le nettoyage, nous vous recommandons d'utiliser une éponge douce ou un chiffon en microfibre non pelucheux. Nettoyez uniquement les tapis de sol avec une brosse car vous pourriez endommager les autres surfaces textiles.

En cas de salissures superficielles, vous pouvez utiliser une mousse nettoyante traditionnelle. Appliquez la mousse sur la surface textile avec une éponge douce et frottez légèrement pour la faire pénétrer. Évitez toutefois de tremper le textile. Absorbent ensuite la mousse avec des chiffons secs absorbants (chiffons en microfibre, par exemple) puis aspirez les textiles lorsqu'ils sont complètement secs.

Nettoyage des taches

Les taches provoquées par des boissons (café ou jus de fruits, par ex.) peuvent être traitées en faisant mousser un nettoyeur pour vêtements délicats. Cette dissolution s'applique à l'éponge. Lorsque les taches sont tena-

ces, appliquez une pâte de lavage sur les taches et frottez légèrement pour la faire pénétrer. Il faut ensuite appliquer un traitement à l'eau claire pour retirer les restes de nettoyeur. Pour cela, appliquez de l'eau avec un chiffon ou une éponge humides et séchez en appliquant des chiffons absorbants et secs.

Appliquez une pâte de lavage (savon au fiel, par exemple) sur les taches de chocolat ou de maquillage et frottez légèrement pour la faire pénétrer. Éliminez ensuite le savon avec de l'eau (éponge humide).

Vous pouvez utiliser de l'alcool pour éliminer les taches de graisse, d'huile, de rouge à lèvres ou de stylo bille. Essayez les taches de colorants ou de graisse dissoutes à l'aide d'un tissu absorbant! Il peut être ensuite nécessaire de traiter de nouveau les taches avec une pâte de lavage et de l'eau.

Lorsque les revêtements en tissu sont très sales (sans taches particulières), nous vous recommandons de faire appel à une entreprise de nettoyage pour savonner et aspirer les revêtements.

i Nota

Si une bande auto-agrippante se trouve sur vos vêtements, cette dernière peut endommager le revêtement du siège lorsqu'elle est ouverte. Veillez à ce qu'elle soit fermée.

Nettoyage du cuir*

Nettoyage normal

- Nettoyez les surfaces de cuir salies avec un chiffon de laine ou de coton légèrement imbibé d'eau.

Élimination des taches les plus tenaces

- Nettoyez les taches les plus tenaces avec un chiffon imbibé de solution savonneuse douce (à raison de deux cuillerées à soupe de savon neutre pour un litre d'eau).
- Ce faisant, veillez à ce que cette solution ne trempe le cuir à aucun endroit et qu'elle ne s'infilte pas dans les points de couture.
- Essayez ensuite avec un chiffon doux et sec.

Entretien du cuir

- Traitez le cuir tous les 6 mois avec un produit d'entretien pour cuir disponible auprès des Services Techniques.
- Appliquez ce produit avec une extrême parcimonie.
- Essayez-le ensuite avec un chiffon doux.

SEAT est soucieux de conserver au cuir son caractère authentique et naturel. En raison de la qualité des cuirs utilisés et de leurs particularités (par exemple sensibilité à l'huile, la graisse, la saleté, etc.), il convient d'en

prendre grand soin et de les entretenir régulièrement.

L'action abrasive des particules de poussière et de saleté qui se logent dans les pores, les plis et les coutures peuvent entraîner l'usure de la couche superficielle et l'abîmer. En cas d'immobilisation prolongée du véhicule sous le soleil, il est conseillé de protéger le cuir d'une exposition directe au soleil pour éviter toute décoloration. De légères altérations de la couleur, du fait de l'utilisation du cuir naturel de grande qualité, sont tout à fait normales.

ⓘ ATTENTION

- **Le cuir ne doit pas être traité avec des solvants, de l'encaustique, du cirage, du détachant ou des produits similaires.**
- **Adressez-vous à un atelier spécialisé pour faire éliminer les taches tenaces sans endommager le cuir.**

Nettoyage des revêtements en Alcantara*

Élimination de la poussière et de la saleté

- Humectez *légèrement* un chiffon et essayez les revêtements.

Élimination des taches

- Imbibez un chiffon d'eau tiède ou d'**alcool dilué**.
- Tamponnez la tache en allant du bord vers le centre.
- Essayez l'endroit propre à l'aide d'un chiffon doux.

N'utilisez pas de produit d'entretien pour cuir pour nettoyer les revêtements en Alcantara.

Pour éliminer la poussière et la saleté, vous pouvez également utiliser un savon approprié.

L'action abrasive des particules de poussière et de saleté qui se logent dans les pores, les plis et les coutures peuvent entraîner l'usure de la couche superficielle et l'abîmer. Protégez les revêtements de cuir lorsqu'ils sont exposés en plein soleil pendant une période prolongée pour éviter toute décoloration. De légères altérations de la couleur dues à l'utilisation sont tout à fait normales.

ⓘ ATTENTION

- **Les revêtements en Alcantara ne doivent en aucun cas être traités avec des solvants (encaustique, cirage, détachant, produit d'entretien pour cuir ou autres produits semblables, par exemple).**
- **Adressez-vous à un atelier spécialisé pour éliminer les taches tenaces sans endommager le cuir.**

- N'utilisez pas de brosse, d'éponge rêche etc. pour le nettoyage.

Nettoyage des ceintures de sécurité

Si la ceinture est très sale, son bon fonctionnement peut en être affecté. Gardez les ceintures de sécurité propres et vérifiez régulièrement leur état.

Nettoyage des ceintures de sécurité

- Retirez entièrement la ceinture de sécurité encrassée et déroulez la sangle de ceinture de sécurité.
- Nettoyez les ceintures de sécurité encrassées avec une solution savonneuse *douce*.
- Laissez sécher les fibres textiles de la ceinture après les avoir nettoyées.
- Ne laissez la ceinture s'enrouler que lorsque celle-ci est sèche.

Si de grandes taches se forment sur la ceinture, l'enrouleur automatique ne fonctionnera pas correctement.

⚠ AVERTISSEMENT

- Les ceintures de sécurité ne doivent pas être nettoyées avec des produits de nettoyage chimiques, ceux-ci pouvant diminuer la résistance des fibres textiles de la ceinture. Les

ceintures de sécurité ne doivent pas non plus entrer en contact avec des liquides corrosifs.

- Contrôlez régulièrement l'état de toutes les ceintures de sécurité. Si les fibres textiles de la ceinture, les ancrages de ceinture, les enrouleurs automatiques ou les boîtiers de verrouillage sont endommagés, la ceinture de sécurité en question doit être remplacée dans un atelier spécialisé.
- N'essayez jamais de réparer vous-même les ceintures de sécurité. Ne transformez jamais les ceintures de sécurité, de quelque manière que ce soit, et ne les démontez jamais.

ⓘ ATTENTION

Les ceintures de sécurité nettoyées doivent être parfaitement sèches avant d'être enroulées, l'humidité risquant sinon d'endommager l'enrouleur automatique.

Vérification et appoint de niveaux

Faire le plein

Faire le plein

Lisez attentivement les informations complémentaires »  page 57

Dès que le pistolet distributeur automatique utilisé correctement coupe le débit, on peut considérer que le réservoir est « plein ». Ne continuez pas alors à faire le plein pour éviter de remplir l'espace de dilatation du réservoir. Le carburant risquerait alors de déborder en cas de réchauffement.

Le type de carburant à utiliser pour votre véhicule est indiqué sur un autocollant apposé sur la face intérieure de la trappe à carburant.

⚠ AVERTISSEMENT

- Le carburant est facilement inflammable et peut occasionner des brûlures graves, ainsi que d'autres blessures.
 - Si vous faites le plein ou remplissez un jerrycan avec du carburant, évitez de fumer et tenez-vous à l'écart de toute étincelle. Il y a risque d'explosion !
 - Respectez la législation en vigueur en cas d'utilisation, de stockage ou de transport d'un jerrycan.

- Nous vous recommandons, pour des raisons de sécurité, de ne pas transporter de jerricane. En cas d'accident, celui-ci risque d'être endommagé, laissant le carburant s'écouler.
- Si, dans des cas exceptionnels, vous devez transporter du carburant dans un jerricane, observez ce qui suit :
 - Ne remplissez jamais le jerricane avec du carburant lorsqu'il se trouve dans ou sur le véhicule. Des charges électrostatiques pouvant enflammer les vapeurs de carburant se créent en effet lors du remplissage. Risque d'explosion ! Posez toujours le jerricane sur le sol pendant son remplissage.
 - Le pistolet distributeur doit être introduit à fond dans l'orifice de remplissage du jerricane.
 - Sur les jerricanes en métal, le pistolet distributeur doit entrer en contact avec le jerricane pendant le remplissage du carburant. Cette précaution permet d'éviter la formation d'électricité statique.
 - Ne renversez jamais de carburant dans le véhicule ou dans le coffre à bagages. Les vapeurs de carburants sont explosives. Il y a danger de mort.

ATTENTION

- Nous vous conseillons de nettoyer immédiatement le carburant qui a débordé sur la peinture du véhicule.

- Ne roulez jamais jusqu'à l'épuisement complet du carburant. En effet, une alimentation irrégulière en carburant peut se traduire par des ratés d'allumage. Du carburant non-brûlé peut alors passer dans le système d'échappement – risque d'endommagement du catalyseur !

- Si vous avez roulé avec un véhicule à moteur Diesel jusqu'à la panne sèche, vous devez mettre le contact d'allumage pendant au moins 30 secondes sans lancer le moteur après le ravitaillement en carburant. Ensuite, au démarrage, le processus de lancement du moteur peut durer plus longtemps que d'habitude, jusqu'à environ une minute. Cela est dû au fait que le système d'alimentation en carburant se purge pendant le processus de lancement.

Conseil antipollution

Ne remplissez pas trop le réservoir à carburant – du carburant risquerait sinon de déborder en cas de réchauffement.

Nota

Il n'existe aucun mécanisme d'urgence pour débloquer la trappe à carburant. Si nécessaire, faites appel à un spécialiste en mesure de vous dépanner.

Carburant

Types d'essence

Le type de carburant à utiliser est inscrit sur la face intérieure de la trappe à carburant.

Le véhicule est équipé d'un catalyseur et exige uniquement de l'**essence sans plomb**. L'essence doit être conforme à la réglementation européenne EN 228 ou allemande DIN 51626-1 et être **sans plomb**. Vous pouvez faire le plein avec des carburants présentant une proportion maximale d'éthanol de 10% (E10). Les différents types d'essence se différencient par leur **indice d'octane (IOR)**.

Les titres suivants coïncident avec l'autocolant situé sur la trappe à carburant :

Essence sans plomb super 95 ou normale 91 minimum

Il est recommandé d'utiliser de l'essence super 95. Si elle n'est pas disponible : de l'essence normale 91, avec une légère perte de puissance.

Essence super sans plomb 95 minimum

Vous devrez utiliser de l'essence super 95 minimum.

Si elle n'est pas disponible, vous pouvez également faire le plein *en urgence* avec de l'essence normale 91. Vous ne devez alors faire tourner le moteur qu'à régime moyen et

ne le solliciter que faiblement. Faites le plein avec de l'essence super dès que possible.

Essence sans plomb super 98 ou super 95 minimum

Il est recommandé d'utiliser de l'essence super Plus 98. Si elle n'est pas disponible : de l'essence super 95, avec une légère perte de puissance.

Si elle n'est pas disponible, vous pouvez également faire le plein *en urgence* avec de l'essence normale 91. Vous ne devez alors faire tourner le moteur qu'à régime moyen et ne le solliciter que faiblement. Faites le plein avec de l'essence super dès que possible.

Additifs pour le carburant

La qualité de l'essence a une incidence décisive sur le fonctionnement, la puissance et la durée de vie du moteur. C'est pourquoi il est nécessaire de faire le plein avec de l'essence de qualité avec les additifs adéquats, ajoutés en usine, dépourvus de métaux. Ces additifs ont des propriétés anticorrosives, nettoient le système d'alimentation en carburant et préviennent la formation de dépôts dans le moteur.

Si vous ne trouvez pas d'essence de qualité contenant des additifs dépourvus de métaux ou si votre moteur présente des anomalies de fonctionnement, vous devrez incorporer

les additifs nécessaires au moment de faire le plein » ❶.

Tous les additifs de l'essence ne se révèlent pas forcément efficaces. L'utilisation d'additifs inappropriés de l'essence peut endommager gravement le moteur et le catalyseur. Il ne faut en aucun cas utiliser des additifs métalliques de l'essence. Les additifs métalliques peuvent également se trouver dans les additifs de l'essence disponibles pour améliorer le pouvoir antidétonant ou augmenter l'indice d'octane » ❶.

SEAT recommande les « additifs du groupe Volkswagen d'origine pour moteurs à essence ». Ces additifs et des informations sur leur utilisation sont disponibles auprès des concessionnaires SEAT.

❶ ATTENTION

- **Ne faites pas le plein si la pompe à essence indique que le carburant contient du métal. Les carburants LRP (lead replacement petrol) contiennent des additifs métalliques en grandes quantités. Leur utilisation peut endommager le moteur !**
- **N'utilisez pas de carburants riches en éthanol (E50, E85, par ex.) pour faire le plein. Vous risquez d'endommager le système d'alimentation en carburant.**
- **Il suffit de remplir une seule fois le réservoir avec du carburant contenant du plomb ou d'autres additifs métalliques pour réduire définitivement le rendement du catalyseur.**

• **N'utilisez que des additifs pour essence homologués par SEAT. Les additifs augmentant l'indice d'octane ou améliorant les détonations peuvent contenir des additifs métalliques pouvant endommager considérablement le moteur et le catalyseur. Ces additifs sont à exclure.**

• **En cas d'utilisation d'une essence à faible indice d'octane, le moteur peut être endommagé s'il est soumis à de fortes sollicitations ou si vous le faites tourner à un régime élevé.**

❶ Nota

- **Il est possible de faire le plein avec une essence dont l'indice d'octane est supérieur à celui recommandé pour votre véhicule.**
- **Dans les pays où l'essence sans plomb n'est pas disponible, vous pouvez faire le plein avec une essence contenant très peu de plomb.**

Carburant diesel

Veillez à tenir compte des informations inscrites sur la face intérieure de la trappe à carburant.

Il est recommandé d'utiliser un carburant **diesel** conformément à la réglementation EN 590. En son absence, l'indice de cétane (CN) doit être d'au moins 51. Si le moteur est équipé d'un filtre à particules, le contenu en »

soufre du carburant doit être inférieur à 50 parties par million.

Gazole d'hiver

Le gazole d'été s'épaissit en hiver et rend difficile le démarrage. C'est la raison pour laquelle le gazole est proposé en hiver avec une meilleure consistance au froid (gazole d'hiver).

ⓘ ATTENTION

- Le véhicule n'est pas conçu pour fonctionner au carburant FAME (biodiesel). Si vous utilisez ce carburant, le système d'alimentation du véhicule sera endommagé.
- N'ajoutez pas au gazole d'additif « améliorant la fluidité » et ne le mélangez pas avec de l'essence ou un produit analogue.
- En cas d'utilisation de gazole de mauvaise qualité, il peut être nécessaire de drainer le filtre à carburant entre les intervalles indiqués dans le Programme d'Entretien. Nous vous recommandons de faire effectuer cette opération par un atelier spécialisé. Des accumulations d'eau dans le filtre à carburant peuvent entraîner des perturbations dans le moteur.

Interventions dans le compartiment-moteur

Consignes de sécurité pour les travaux dans le compartiment-moteur

Lisez attentivement les informations complémentaires »» 📖 page 17

Avant toute intervention sur le moteur ou dans le compartiment-moteur :

1. Arrêtez le moteur et retirez la clé de contact.
2. Serrez le frein à main.
3. Mettez le levier de vitesses au point mort ou le levier sélecteur en position P.
4. Laissez refroidir le moteur.
5. Tenez les enfants à l'écart du véhicule.
6. Ouvrez le capot-moteur »» page 276.

N'intervenez vous-même dans le compartiment-moteur que si vous êtes familiarisé avec les manipulations nécessaires et que si vous disposez des outils adéquats ! Si vous n'êtes pas suffisamment connaisseur, confiez l'intervention à un atelier spécialisé.

Tous les fluides comme les liquides de refroidissement, les huiles moteur, mais aussi les pièces nécessaires au fonctionnement comme les bougies d'allumage et les batteries, font l'objet de perfectionnements constants.

Les Services Techniques sont tenus informés constamment des dernières modifications par l'intermédiaire de SEAT. C'est pourquoi nous vous recommandons de confier à un Service Technique la vidange des fluides et le remplacement des pièces nécessaires au fonctionnement. Veuillez également tenir compte des recommandations »» page 260. Le compartiment-moteur du véhicule constitue une zone dangereuse »» ⚠.

⚠ AVERTISSEMENT

Toute intervention sur le moteur ou dans le compartiment moteur, comme par exemple le contrôle et l'appoint de liquides, présente des risques de blessures, de brûlures, d'accidents ou d'incendie !

- N'ouvrez jamais le capot-moteur si vous voyez de la vapeur ou du liquide de refroidissement s'échapper. Risque de brûlures ! Attendez que la vapeur, la fumée ou le liquide de refroidissement ait cessé de s'échapper et laissez refroidir le moteur avant d'ouvrir le capot-moteur.
- Arrêtez le moteur et retirez la clé de contact.
- Serrez le frein à main, puis placez le levier de vitesses au point mort ou le levier sélecteur en position P.
- Tenez les enfants à l'écart du véhicule.
- Ne touchez pas aux pièces très chaudes du moteur. Risque de brûlures.

- Ne renversez jamais de fluides sur le moteur ou le système d'échappement brûlants. Risque d'incendie !
- Évitez les courts-circuits dans l'équipement électrique, en particulier sur les points de raccordement des câbles de démarrage
»  page 72. La batterie risque sinon d'exploser.
- Ne touchez jamais au ventilateur de radiateur. Son fonctionnement dépend de la température et il peut se mettre en route d'un seul coup – même lorsque le contact d'allumage est coupé ou que la clé de contact a été retirée !
- Ne couvrez jamais le moteur avec des matériaux isolants supplémentaires, par exemple avec une couverture. Risque d'incendie !
- N'ouvrez jamais le bouchon du vase d'expansion du liquide de refroidissement tant que le moteur est chaud. Le liquide de refroidissement bouillant met le système de refroidissement sous pression !
- Pour vous protéger le visage, les mains et les bras de la vapeur ou du liquide de refroidissement brûlant, couvrez le bouchon d'un grand chiffon épais lorsque vous l'ouvrez.
- N'oubliez aucun objet (outils ou chiffons) dans le compartiment moteur.
- Si des travaux doivent être effectués sous le véhicule, il faut le placer en plus, de manière sûre, sur des chandeliers appropriés - risque de blessures ! Le cric étant insuffisant dans ce cas, risque de blessures !

- Si des travaux de contrôle doivent être effectués lors du démarrage du moteur ou lorsque celui-ci est en marche, les pièces en rotation (courroie multipiste, alternateur, ventilateur de radiateur, par exemple) et l'allumage haute tension représentent un danger de mort. Veuillez observer ce qui suit :
 - Ne touchez jamais au câblage électrique de l'allumage.
 - Évitez impérativement que vos bijoux, vêtements amples ou cheveux longs entrent en contact avec les pièces en rotation du moteur. Il y a danger de mort. Enlevez donc auparavant vos bijoux, attachez vos cheveux et portez des vêtements bien ajustés au corps.
 - N'accélérez jamais par inadvertance lorsqu'un rapport a été sélectionné ou une vitesse engagée. Le véhicule peut se déplacer même lorsque le frein à main est serré. Il y a danger de mort.
- Si des travaux se révèlent nécessaires sur le système d'alimentation ou sur l'équipement électrique, tenez compte des avertissements suivants en plus de ceux donnés auparavant :
 - Débranchez toujours la batterie du véhicule du réseau de bord. Le véhicule doit pour cela être déverrouillé, le dispositif d'alarme risquant sinon de se déclencher.
 - Abstenez-vous de fumer.
 - Ne travaillez jamais à proximité de flammes nues.

– Ayez toujours un extincteur à portée de la main.

AVERTISSEMENT

Si le capot moteur n'est pas bien fermé, il peut s'ouvrir soudainement durant la marche et obstruer complètement la visibilité du conducteur. Cela pourrait entraîner un accident grave.

- Une fois le capot-moteur refermé, vérifiez que l'élément de verrouillage s'est bien encastré dans le porte-serrure. Le capot moteur devra arriver au ras de la carrosserie.
- Si vous constatez pendant la marche que le capot moteur n'est pas bien fermé, arrêtez-vous immédiatement et fermez-le correctement.
- Procédez à l'ouverture et fermeture du capot moteur en veillant toujours à ce que personne ne se trouve à proximité.

ATTENTION

Veillez à ne pas intervertir les fluides lorsque vous faites l'appoint. Cela risquerait de provoquer de graves défauts de fonctionnement et d'endommager le moteur.

Conseil antipollution

Les fluides qui s'écoulent du véhicule sont nuisibles à l'environnement. Contrôlez donc régulièrement l'état du sol se trouvant sous votre véhicule. Si vous constatez des taches



d'huile ou d'autres liquides, faites contrôler votre véhicule dans un atelier spécialisé.

Ouverture du capot-moteur

Lisez attentivement les informations complémentaires » page 17

Le capot-moteur se déverrouille de l'habitacle.

Avant d'ouvrir le capot-moteur, assurez-vous que les bras d'essuie-glace reposent bien sur le pare-brise.

AVERTISSEMENT

Du liquide de refroidissement chaud peut occasionner des brûlures !

- **N'ouvrez jamais le capot-moteur si vous voyez de la vapeur, de la fumée ou du liquide de refroidissement s'échapper du compartiment-moteur.**

- **Attendez jusqu'à ce que la vapeur, la fumée ou le liquide de refroidissement ait cessé de s'échapper avant d'ouvrir avec précaution le capot-moteur.**

- **Avant toute intervention dans le compartiment-moteur, tenez compte des avertissements » page 274.**

Fermeture du capot-moteur

- Levez légèrement le capot.
- Décrochez la tige de maintien et remettez-la dans son support à pression.

– Laissez-le retomber à une hauteur d'environ 30 cm pour le fermer.

Si le capot est mal fermé, n'appuyez pas dessus. Ouvrez-le à nouveau et laissez-le tomber comme indiqué précédemment.

AVERTISSEMENT

Un capot mal fermé risque de s'ouvrir en cours de route et de masquer la visibilité du conducteur – risque d'accident !

- **Après l'avoir fermé, vérifiez toujours que le dispositif de verrouillage est bien encliqueté à fond. Le capot-moteur doit affleurer les éléments de carrosserie qui l'entourent.**

- **Si vous constatez, en cours de route, que le dispositif de verrouillage n'est pas encliqueté, arrêtez-vous immédiatement et fermez le capot – risque d'accident !**

Contrôle des niveaux

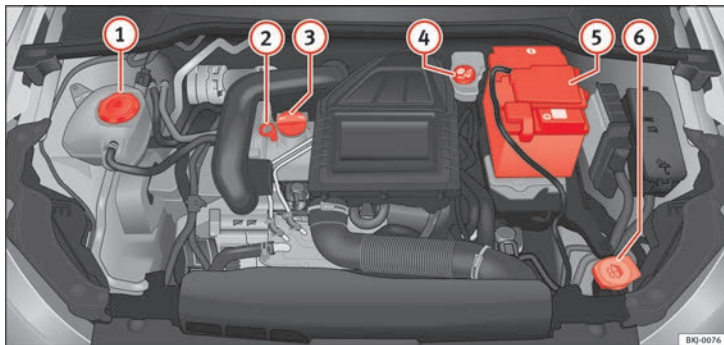

Fig. 222 Figure d'exemple de la position des éléments.

Il faut vérifier périodiquement les différents niveaux de fluides du véhicule. Ne confondez jamais les liquides, car le moteur pourrait être gravement endommagé.

- ① Vase d'expansion du liquide de refroidissement
- ② Jauge d'huile moteur
- ③ Orifice de remplissage d'huile moteur
- ④ Réservoir de liquide de frein
- ⑤ Batterie du véhicule
- ⑥ Réservoir du système d'essuie-glace

La vérification et la mise à niveau des liquides de fonctionnement seront réalisées pour

les composants mentionnés précédemment. Ces opérations sont décrites dans la section » page 274.

Tableaux

Vous trouverez d'autres explications, remarques et restrictions sur les caractéristiques techniques à partir de la section » page 294.

i Nota

La disposition des composants peut varier selon le moteur.

Huile moteur

Généralités

Le moteur est lubrifié en usine avec une huile multigrade de qualité, qui peut généralement être utilisée toute l'année.

Étant donné qu'utiliser une huile de bonne qualité est indispensable au bon fonctionnement du moteur et à sa longévité, l'huile utilisée lors des vidanges ou dans le cas d'appoint devra toujours être conforme aux normes VW.

Les spécifications indiquées à la page suivante (normes VW) doivent être mentionnées »

sur le bidon de l'huile de service. Lorsque les normes propres aux moteurs essence et diesel sont toutes mentionnées sur le bidon, cette huile pourra être parfaitement utilisée sur les deux types de moteurs.

Nous vous conseillons de faire effectuer la vidange d'huile par un Service Technique ou dans un atelier spécialisé, selon le Programme d'entretien.

Les spécifications des huiles homologuées pour votre moteur figurent dans les  page 59.

Périodicités d'entretien

Les périodicités d'entretien peuvent être flexibles (Longue Durée) ou fixes (asservies à la durée ou au kilométrage).



Si au dos de la couverture du Programme d'entretien figure le PR QI6, cela signifie que c'est le Service Longue Durée qui a été programmé sur votre véhicule, et si les références QI1, QI2, QI3, QI4 ou QI7 s'affichent, le service d'entretien sera asservi à la durée ou au kilométrage.

Périodicités d'entretien flexibles (Périodicités d'Entretien Longue Durée*)



Des huiles spéciales et une série de contrôles permettant d'augmenter les périodicités de vidange d'huile ont été mises en place en fonction des caractéristiques et des profils

de conduite individuels (Périodicités d'Entretien Longue Durée).

Ces huiles justifient la redéfinition de ces périodicités d'entretien ; elles **doivent** donc toujours être utilisées en respectant ce qui suit :

- Évitez le mélange avec de l'huile pour les périodicités d'entretien fixes.
- Si le niveau d'huile moteur est trop faible  **page 279** et que vous ne disposez pas d'huiles Longue Durée, il est toléré, à titre tout à fait exceptionnel, que vous procédiez une seule fois à un faible appoint d'huile (0,5 l maximum) pour des **périodicités d'entretien fixes**  **page 59**.

Intervalles d'entretien fixes*

Si votre véhicule n'est pas soumis à la « Périodicité d'Entretien Longue Durée » ou que celle-ci a été désactivée (par demande expresse), vous pouvez utiliser des huiles à **périodicités d'entretien fixes** figurant également dans  **page 59**. Dans ce cas, vous devez respecter une périodicité d'entretien fixe de 12 mois/15 000 km (premier des deux termes atteints)  **brochure Programme d'entretien**.

- Si le niveau d'huile moteur est trop faible  **page 279** et que vous ne disposez pas d'huile prescrite, il est toléré, à titre exceptionnel, que vous procédiez une seule fois à un faible appoint (0,5 l maximum) d'une hui-

le conforme à la spécification ACEA A2 ou ACEA A3 (moteurs à essence) ou ACEA B3 ou ACEA B4 (moteurs diesel).

Véhicules équipés d'un filtre à particules pour moteurs diesel*

Reportez-vous au Programme d'entretien pour savoir si votre véhicule est équipé d'un filtre à particules pour moteurs diesel.

Pour les véhicules avec filtre à particules pour moteurs diesel, utilisez uniquement de l'huile VW 507 00 qui provoque une faible formation de cendres. L'usage d'autres types d'huile provoquera une plus grande accumulation de suie et réduira la vie du filtre à particules. Par conséquent :

- Évitez de la mélanger avec d'autres huiles.
- Si le niveau d'huile moteur est trop faible  **page 279** et que vous ne disposez pas de l'huile prescrite, il est toléré, à titre tout à fait exceptionnel, que vous procédiez une seule fois à un faible appoint (0,5 l maximum) d'une huile conforme à la spécification VW 506 00 et VW 506 01 ou VW 505 00 et VW 505 01 ou ACEA B3 et ACEA B4.

Nota

Avant d'entreprendre un long trajet, nous vous conseillons d'acquiescer de l'huile moteur de type VW et d'en garder un bidon dans votre véhicule. Vous disposerez ainsi de l'huile

de moteur correcte pour faire l'appoint si cela s'avérait nécessaire.

Témoin d'alerte

Ce témoin rouge  indique que la pression de l'huile moteur est trop faible.

Si le symbole d'alerte clignote et trois **signaux sonores d'avertissement** retentissent en même temps, arrêtez le moteur et contrôlez le niveau de l'huile. Le cas échéant, faites l'appoint d'huile » page 279.

Si le témoin clignote, bien que le niveau d'huile soit correct, ne poursuivez *pas* votre route. Ne faites pas non plus tourner le moteur au ralenti. Demandez l'aide d'un professionnel.

Contrôle du niveau d'huile

Si le témoin s'allume en jaune  vérifiez le niveau d'huile moteur dès que possible. Faire l'appoint d'huile dès que possible » page 279.

Capteur de niveau d'huile défectueux*

Si le symbole  clignote, rendez-vous dans un atelier spécialisé et faites-y contrôler le capteur de niveau d'huile. Par mesure de sécurité, il est recommandé de contrôler le niveau d'huile moteur à l'occasion de chaque passage à la pompe.

Contrôle du niveau d'huile moteur

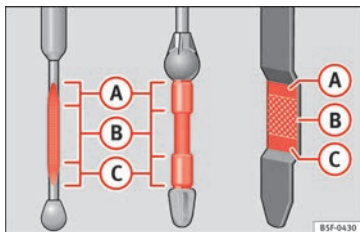

Fig. 223 Jauge d'huile moteur

Lisez attentivement les informations complémentaires »  page 58

Contrôle du niveau d'huile

- Stationnez le véhicule en position horizontale.
- Faites tourner le moteur au ralenti et coupez le contact lorsque la température de fonctionnement est atteinte.
- Patientez environ 2 minutes.
- Retirez la jauge d'huile. Essayez-la avec un chiffon propre et remettez-la en place en l'enfonçant jusqu'en butée.
- Puis retirez-la à nouveau et vérifiez le niveau d'huile. Faites l'appoint d'huile moteur si nécessaire.

Selon le style de conduite et les conditions environnantes, la consommation d'huile peut atteindre 0,5 l/1 000 km. Durant les 5 000 premiers kilomètres, la consommation peut être plus élevée. Le niveau d'huile moteur doit pour cette raison être vérifié régulièrement (de préférence après chaque plein d'essence et avant d'entamer de longs trajets).

⚠ AVERTISSEMENT

Une prudence toute particulière s'impose lors de toute intervention sur le moteur ou dans le compartiment-moteur !

- Avant toute intervention dans le compartiment-moteur, tenez compte des avertissements » page 274.

ⓘ ATTENTION

Ne démarrez pas le moteur si le niveau d'huile se trouve au-dessus de la zone A. Risque d'endommagement du moteur et du catalyseur ! Informez votre Service Technique.

Appoint d'huile moteur

Lisez attentivement les informations complémentaires »  page 58

Avant d'ouvrir le capot-moteur, tenez compte des avertissements »  à chapitre Signes de sécurité pour les travaux dans le compartiment-moteur à la page 274. »

Pour connaître l'emplacement de l'orifice de remplissage d'huile moteur, reportez-vous à l'image correspondante représentant le compartiment-moteur » page 277.

Spécifications d'huile moteur »  page 59.

AVERTISSEMENT

L'huile est facilement inflammable ! Lorsque vous faites l'appoint, évitez de renverser de l'huile sur les parties brûlantes du moteur.

ATTENTION

Ne démarrez pas le moteur si le niveau d'huile se trouve au-dessus de la zone . Risque d'endommagement du moteur et du catalyseur ! Prenez contact avec un atelier spécialisé.

Conseil antipollution

Le niveau d'huile ne doit en aucun cas dépasser la zone . Sinon, de l'huile risque d'être aspirée par l'aération du carter-moteur et d'être rejetée dans l'atmosphère par l'intermédiaire du système d'échappement.

Vidange d'huile moteur

Lisez attentivement les informations complémentaires »  page 58

La vidange d'huile moteur doit être effectuée dans le cadre des travaux d'entretien.

Nous vous recommandons de faire effectuer la vidange d'huile par un Service Technique.

Les périodicités de la vidange d'huile moteur sont indiquées dans le Programme d'entretien.

AVERTISSEMENT

N'effectuez la vidange d'huile moteur vous-même que si vous possédez les connaissances requises pour ce type de travail !

- Avant d'ouvrir le capot-moteur, tenez compte des avertissements » page 274, Consignes de sécurité pour les travaux dans le compartiment-moteur.
- Laissez d'abord refroidir le moteur. De l'huile chaude peut occasionner des brûlures !
- Portez des lunettes de protection – risque de brûlures corrosives par projections d'huile.
- Gardez votre bras à l'horizontale lorsque vous dévissez la vis de vidange d'huile à la main afin d'éviter que l'huile qui s'écoule ne dégouline le long de votre bras.
- Si votre peau est entrée en contact avec de l'huile moteur, lavez-la soigneusement.
- L'huile est toxique ! Conservez l'huile moteur usagée hors de portée des enfants avant de l'éliminer.

ATTENTION

Ne mélangez pas d'additifs aux huiles moteur. Risque d'endommagement du moteur ! Les dommages résultant de l'utilisation de tels additifs sont exclus de la garantie.

Conseil antipollution



- En raison du problème posé par l'élimination de l'huile, ainsi que des outils spéciaux nécessaires et des connaissances techniques requises pour ce type de travail, nous vous conseillons de faire effectuer la vidange de l'huile moteur et le remplacement du filtre dans un Service Technique.
- L'huile usagée ne doit en aucun cas parvenir dans les égouts ou s'infiltrer dans le sol.
- Pour récupérer l'huile usagée, utilisez un récipient spécialement prévu à cet effet. Celui-ci doit être suffisamment grand pour pouvoir recueillir toute l'huile contenue dans votre moteur.

Système de refroidissement

Témoin de contrôle

On peut conclure à un dysfonctionnement si :

- Le témoin  ne s'éteint pas après quelques secondes.

- Le témoin  s'allume ou clignote pendant la marche. À ce moment-là, trois **signaux sonores d'avertissement retentissent** » .

Cela signifie que le niveau de liquide de refroidissement est trop bas ou la température du liquide de refroidissement trop élevée.



Température de liquide de refroidissement trop élevée

Si le témoin  s'allume, **stoppez le véhicule, arrêtez le moteur et laissez-le refroidir**. Vérifiez le niveau de liquide de refroidissement.

Si le niveau de liquide de refroidissement est correct, une défaillance du ventilateur du radiateur peut être la cause du dysfonctionnement. Contrôlez le fusible du ventilateur de radiateur et faites-le remplacer si nécessaire » page 106.

Si, après une courte distance, le témoin s'allume de nouveau, **ne poursuivez pas votre route et coupez le moteur**. Contactez un Service Technique ou un autre atelier spécialisé.

Niveau de liquide de refroidissement trop bas

Si le témoin  s'allume, **stoppez le véhicule, arrêtez le moteur et laissez-le refroidir**. Vérifiez tout d'abord le niveau du liquide de refroidissement. Si le niveau de liquide de refroidissement du vase d'expansion est inférieur au repère « MIN », faites l'appoint de liquide de refroidissement » .

AVERTISSEMENT

- Si, pour des raisons techniques, vous vous trouvez dans l'incapacité de reprendre la route, gardez votre véhicule à une distance de sécurité suffisante de la circulation. Coupez le moteur, activez les feux de détresse et placez le triangle de signalisation d'urgence.
- N'ouvrez jamais le capot-moteur si vous avez l'impression que de la vapeur ou du liquide de refroidissement s'échappe du compartiment-moteur – risque de brûlures ! Attendez que la vapeur ou le liquide de refroidissement ne s'échappe plus.
- Le compartiment-moteur de tout véhicule est une zone dangereuse ! Avant toute intervention dans le compartiment-moteur, coupez le moteur et laissez-le refroidir. Tenez toujours compte des avertissements correspondants » page 274.

Faire l'appoint de liquide de refroidissement



Lisez attentivement les informations complémentaires »  page 59

Faites l'appoint de liquide de refroidissement lorsque son niveau descend en dessous de la marque MIN (minimum).

Contrôle du niveau de liquide de refroidissement

- Stationnez le véhicule en position horizontale.
- Coupez le contact d'allumage.
- Consultez le niveau de liquide de refroidissement dans le vase d'expansion. Lorsque le moteur est froid, le niveau de liquide de refroidissement doit rester entre les repères. Lorsque le moteur est chaud, il peut se situer légèrement au-dessus de la marque supérieure.

Appoint de liquide de refroidissement

- Laissez refroidir le moteur.
- Couvrez le bouchon du vase d'expansion du liquide de refroidissement avec un chiffon et dévissez-le soigneusement vers la gauche » .
- Faites l'appoint de liquide de refroidissement uniquement s'il en reste encore dans le vase d'expansion, sinon vous pourriez **endommager le moteur**. S'il n'y a plus de liquide de refroidissement dans le vase d'expansion, arrêtez-vous. Faites appel à un spécialiste en mesure de vous dépanner » .
- S'il reste encore un peu de liquide de refroidissement dans le vase d'expansion, faites l'appoint jusqu'à la marque supérieure.

- Faites l'appoint de liquide de refroidissement jusqu'à obtenir un niveau stable.
- Vissez le bouchon correctement.

Une perte de liquide de refroidissement ne peut provenir, en premier lieu, que d'un défaut d'étanchéité. Rendez-vous sans tarder auprès d'un atelier spécialisé pour qu'il examine le système de refroidissement. Si le système de refroidissement du moteur est étanche, les pertes ne sont dues qu'à l'ébullition par surchauffe du liquide de refroidissement et à son refoulement hors du système de refroidissement.

AVERTISSEMENT

- Le système de refroidissement est sous pression ! N'ouvrez jamais le bouchon du vase d'expansion du liquide de refroidissement tant que le moteur est chaud. Risque de brûlures !
- L'additif et, par conséquent, le liquide de refroidissement sont nuisibles à la santé. Pour cette raison, conservez l'additif dans son bidon d'origine hors de portée des enfants. Risque d'empoisonnement !
- En cas de travaux dans le compartiment-moteur, n'oubliez pas que même si le contact d'allumage est éteint, le ventilateur du radiateur peut démarrer automatiquement – risque de blessures !

AVERTISSEMENT

S'il n'y a pas suffisamment de liquide antigel dans le système de refroidissement, le moteur risque de ne pas fonctionner correctement – risque de blessures graves !

- Il faudra veiller à ce que le pourcentage d'additif soit correct en tenant compte de la température ambiante la plus basse prévue dans le lieu d'utilisation du véhicule.
- Lorsque la température extérieure est extrêmement basse, le liquide de refroidissement peut geler et le véhicule rester immobilisé. Étant donné que, dans ce cas, le chauffage ne fonctionnerait pas non plus, les occupants pas suffisamment couverts pourraient mourir de froid.

ATTENTION

Ne faites pas l'appoint de liquide de refroidissement si son vase d'expansion est vide ! De l'air pourrait pénétrer dans le système de refroidissement. Dans ce cas, arrêtez-vous. Faites appel à un spécialiste en mesure de vous dépanner. Risque d'endommagement du moteur !

ATTENTION

Il ne faut jamais mélanger les additifs d'origine avec des liquides de refroidissement non homologués par SEAT. Sinon, vous risquez d'endommager sérieusement le moteur et son système de refroidissement.

- Si le liquide du vase d'expansion n'est pas de couleur lilas mais marron, par exemple, cela signifie que l'additif G13 a été mélangé avec un liquide de refroidissement inadapté. Dans ce cas, le liquide de refroidissement devra immédiatement être remplacé. Cela pourrait entraîner de graves dysfonctionnements et endommager le moteur !

Conseil antipollution

Le liquide de refroidissement et les additifs peuvent polluer l'environnement. En cas de déversement d'un fluide, il faudra le récupérer et le mettre au rebut correctement et dans le respect de l'environnement.

Liquide de frein

Contrôle du niveau du liquide de frein

Lisez attentivement les informations complémentaires »  page 60

Pour connaître l'emplacement du réservoir de liquide de frein, reportez-vous à l'image correspondante représentant le compartiment-moteur » page 277. Le réservoir de liquide de frein est reconnaissable à son bouchon de couleur noire et jaune.

Le niveau de liquide baisse légèrement en cours d'utilisation en raison de l'usure et du

rattrapage automatique du jeu des plaquettes de frein.

Cependant, si le niveau du liquide de frein diminue sensiblement en peu de temps ou descend en dessous du repère « MIN », il se peut que le système de freinage ne soit plus étanche. Un niveau de liquide de frein insuffisant est indiqué dans le tableau de bord » page 123.

AVERTISSEMENT

Avant d'ouvrir le capot-moteur et de contrôler le liquide de frein, tenez compte des avertissements » page 274.

Vidange du liquide de frein

La périodicité de la vidange du liquide de frein est indiquée dans le Programme d'entretien.

Nous vous recommandons de faire effectuer la vidange du liquide de frein par un Service Technique.

Avant d'ouvrir le capot-moteur, veuillez lire et respecter les avertissements »  au chapitre **Consignes de sécurité pour les travaux dans le compartiment-moteur à la page 274** du chapitre « Consignes de sécurité pour les interventions dans le compartiment-moteur ».

Le liquide de frein a des propriétés hygroscopiques, il absorbe, avec le temps, l'humidité de l'air ambiant. Mais une teneur en eau trop élevée peut, à la longue, entraîner des dégâts par corrosion dans le système de freinage. De plus, le point d'ébullition du liquide de frein est sensiblement abaissé, si bien qu'en cas de forte sollicitation des freins, des bulles risquent de se former dans le système de freinage et nuire ainsi à l'efficacité du freinage.

Assurez-vous de toujours utiliser le liquide de frein adapté. Utilisez uniquement du liquide de frein conforme à la norme VW 501 14.

Vous pouvez acheter du liquide de frein conforme à la norme VW 501 14 auprès d'un Service Technique ou chez un concessionnaire SEAT. Si ce liquide de frein n'est pas disponible, utilisez uniquement un liquide de frein de haute qualité conforme aux exigences de la norme DIN ISO 4925 CLASS 4 ou de la norme américaine FMVSS 116 DOT 4.

Si un autre type de liquide de frein est utilisé, ou qu'il n'est pas de bonne qualité, cela peut affecter le fonctionnement du système de freinage et réduire son efficacité. Si le bidon de liquide de frein n'indique pas que le liquide de frein est conforme à la norme VW 501 14, DIN ISO 4925 CLASS 4 ou à la norme américaine FMVSS 116 DOT 4, ne l'utilisez pas.

AVERTISSEMENT

Le liquide de frein est toxique. Du fait de la perte de viscosité avec le temps, un liquide de frein usagé diminue la puissance de freinage.

- **Avant d'ouvrir le capot-moteur et de contrôler le liquide de frein, tenez compte des avertissements » page 274.**
- **Conservez toujours le liquide de frein dans son bidon d'origine fermé et hors de portée des enfants. Il y a risque d'intoxication !**
- **Effectuez la vidange du liquide de frein comme indiqué dans le Programme d'entretien. Si le liquide de frein est trop vieux, des bulles peuvent se former dans le système de freinage lorsque les freins sont fortement sollicités. Ceci réduit l'efficacité du freinage et nuit par conséquent à la sécurité routière. Risque d'accident !**

ATTENTION

Le liquide de frein attaque la peinture du véhicule. Essayez donc immédiatement le liquide de frein qui a débordé sur la peinture du véhicule.

Conseil antipollution

Les plaquettes et le liquide de frein doivent être récupérés et éliminés conformément à la législation en vigueur. Le réseau des Services »

Techniques SEAT dispose de spécialistes amplement qualifiés et d'un équipement d'atelier moderne pour la collecte et la gestion des déchets.

Réservoir de liquide lave-glace

Vérifier et faire l'appoint du liquide du réservoir de lave-glace

Lisez attentivement les informations complémentaires »  page 60

Le **lave-glace** est alimenté par le liquide contenu dans le réservoir de lave-glace situé dans le compartiment-moteur. Sa capacité est d'environ 3 litres.

Le réservoir est situé dans le compartiment-moteur.

De l'eau pure ne suffit pas pour nettoyer parfaitement les glaces. C'est pourquoi nous vous recommandons d'ajouter toujours du produit nettoyant pour vitres à l'eau de lave-glace. Il existe sur le marché des produits lave-glace homologués avec un grand pouvoir détergent et antigel, ils peuvent ainsi être utilisés toute l'année. Veuillez vous conformer aux indications de mélange figurant sur l'emballage.

AVERTISSEMENT

Une prudence toute particulière s'impose lors de toute intervention sur le moteur ou dans le compartiment-moteur !

• Avant toute intervention dans le compartiment-moteur, tenez compte des avertissements » page 274.

ATTENTION

• Ne mélangez en aucun cas de l'antigel pour radiateurs ou d'autres additifs avec le liquide lave-glace.

• Utilisez exclusivement du nettoyant pour glaces de qualité reconnue avec la proportion prescrite par le fabricant. D'autres nettoyants ou solutions savonneuses peuvent obstruer les minuscules orifices des gicleurs à jet en éventail.

Batterie du véhicule

Symboles et avertissements liés aux travaux sur la batterie du véhicule

Lisez attentivement les informations complémentaires »  page 60



Portez des lunettes de protection !



L'électrolyte de la batterie est très corrosif. Portez des gants et des lunettes de protection !



Évitez le feu, les étincelles, les flammes nues. Abstenez-vous également de fumer !



Un mélange de gaz détonant hautement explosif se forme lors de la recharge de la batterie.



Gardez l'électrolyte et les batteries hors de portée des enfants !

AVERTISSEMENT

Les interventions sur la batterie du véhicule et sur l'équipement électrique peuvent présenter des risques de blessures, de brûlures corrosives, d'accident et d'incendie :

- Portez des lunettes de protection. Évitez tout contact de particules contenant de l'électrolyte ou du plomb avec les yeux, la peau ou les vêtements.
- L'électrolyte de la batterie est très corrosif. Portez des gants et des lunettes de protection. Évitez d'incliner les batteries, de l'électrolyte risquant sinon de s'écouler par les orifices de dégazage.
- Rincez immédiatement à l'eau claire et pendant quelques minutes toute projection d'électrolyte dans les yeux. Consultez un médecin sans tarder. Neutralisez immédiatement les projections d'acide sur la peau ou les vêtements avec une solution savonneuse, puis rincez à grande eau. En cas d'absorption

d'électrolyte, consultez immédiatement un médecin.

- Évitez le feu, les étincelles, les flammes nues. Abstenez-vous également de fumer. Évitez la formation d'étincelles dues à la manipulation de câbles et d'appareils électriques et aux décharges électrostatiques. Ne court-circuitez jamais les bornes de la batterie. Risque de blessures par étincelles à haute énergie.

- Un mélange de gaz détonant hautement explosif se forme lors de la recharge de la batterie. Ne chargez les batteries que dans des locaux bien aérés.

- Gardez l'électrolyte et les batteries hors de portée des enfants.

- Avant toute intervention sur l'équipement électrique, coupez le moteur, le contact d'allumage, ainsi que tous les dispositifs électriques. Le câble négatif de la batterie doit être débranché. Si vous avez seulement besoin de remplacer une ampoule, il suffira de l'éteindre.

- Avant de débrancher la batterie, désactivez l'alarme antivol en déverrouillant le véhicule ! Celle-ci risque sinon de se déclencher.

- Lorsque vous débranchez la batterie du réseau de bord, débranchez d'abord les câbles négatifs puis les câbles positifs.

- Avant de rebrancher la batterie, coupez tous les dispositifs électriques. Rebranchez d'abord le câble positif, puis le câble négatif. Les câbles de raccordement ne doivent en aucun cas être intervertis – risque d'incendie des câbles !

- Ne rechargez jamais une batterie gelée ou récemment dégelée – risque d'explosion et de blessures ! Toute batterie qui a gelé doit être remplacée. Une batterie déchargée peut geler à des températures proches de 0°C (+32°F).

- Veillez à ce que les flexibles de dégazage restent toujours fixés aux batteries.

- N'utilisez pas de batteries endommagées. Risque d'explosion ! Remplacez immédiatement les batteries endommagées.

ⓘ ATTENTION

- Ne débranchez jamais la batterie du véhicule lorsque le contact d'allumage est mis ou lorsque le moteur tourne, l'équipement électrique ou les composants électroniques risquant sinon d'être endommagés.

- N'exposez pas la batterie du véhicule pendant une durée prolongée à la lumière directe du jour afin de protéger le bac de la batterie des rayons UV.

- Pendant les longues périodes d'immobilisation, protégez la batterie du froid pour éviter qu'elle ne « gèle » et ne devienne ainsi inutilisable.

Témoin d'alerte



Témoin allumé

Dysfonctionnement de l'alternateur.



Le témoin  s'allume lorsque vous mettez le contact d'allumage. Il doit s'éteindre après le démarrage du moteur.

Si le témoin  s'allume en cours de route, la batterie du véhicule n'est plus rechargée par l'alternateur. Rendez-vous immédiatement dans l'atelier spécialisé le plus proche.

Mais comme la batterie se décharge, il est alors préférable d'éteindre tous les dispositifs électriques non absolument indispensables.

Contrôle du niveau d'électrolyte de la batterie

Il est conseillé de contrôler l'électrolyte à intervalles réguliers en cas de fort kilométrage, dans les pays à climat chaud et sur les batteries d'un certain âge.

– Ouvrez le capot-moteur et soulevez le cache qui protège la partie avant de la batterie »  au chapitre Consignes de sécurité pour les travaux dans le compartiment-moteur à la page 274 »  au chapitre Symboles et avertissements liés aux travaux sur la batterie du véhicule à la page 284. Sur les véhicules dont la batterie est située sous la roue de secours, ouvrez le hayon et soulevez la moquette du plancher. La batterie se trouve là, à côté de la roue de secours.

- Contrôlez l'indicateur coloré dans le regard circulaire situé sur la face supérieure de la batterie.
- Si des bulles d'air se trouvent dans le regard, éliminez-les en tapotant le regard.

Pour connaître l'emplacement de la batterie du véhicule, reportez-vous à la figure correspondante représentant le compartiment-moteur » page 277.

L'indicateur du regard circulaire (« œil magique ») change de couleur en fonction de l'état de charge et du niveau d'électrolyte de la batterie.

On distingue deux couleurs :

- Noir : état de charge correct.
- Transparent/jaune clair : il faut remplacer la batterie. Adressez-vous à un atelier spécialisé.

Rechargement ou remplacement de la batterie

La batterie ne nécessite aucun entretien et est régulièrement contrôlée dans le cadre du Service Entretien. Toute intervention sur la batterie du véhicule exige des connaissances techniques spécialisées.

En cas de courts trajets fréquents et de longues périodes d'immobilisation, faites égale-

ment recharger la batterie du véhicule entre les périodicités d'entretien dans un atelier spécialisé.

Si des problèmes de démarrage subsistent en raison de la charge insuffisante de la batterie, ils peuvent indiquer que la batterie du véhicule est défectueuse. Dans ce cas, nous vous conseillons de faire contrôler, recharger ou remplacer la batterie du véhicule par un Service Technique.

Recharge de la batterie du véhicule

La recharge de la batterie du véhicule doit être effectuée par un atelier spécialisé ; en effet, les batteries utilisées sont dotées d'une technologie particulière qui nécessite une limitation de la tension de charge.

Remplacement de la batterie

La batterie du véhicule a été conçue pour correspondre à son emplacement de montage et présente des caractéristiques de sécurité.

Les batteries SEAT d'origine sont conformes aux exigences d'entretien, de puissance et de sécurité du véhicule.

AVERTISSEMENT

- **Nous vous recommandons d'utiliser exclusivement des batteries sans entretien ou des batteries étanches et résistantes aux cycles alternés, toutes ces batteries devant être conformes aux normes T 825 06 et**

VW 7 50 73. La version de cette norme doit dater d'août 2001 ou être plus récente.

- **Avant toute intervention sur les batteries, tenez compte des avertissements »  au chapitre Symboles et avertissements liés aux travaux sur la batterie du véhicule à la page 284.**

Conseil antipollution

Les batteries contiennent des substances nocives telles que l'acide sulfurique et le plomb. Elles doivent être éliminées conformément à la législation en vigueur et ne doivent en aucun cas être jetées aux ordures ménagères !

Roues

Roues et pneus

Généralités

Prévention des dégâts

- Ne franchissez les bordures de trottoirs ou obstacles similaires que lentement et si possible de face.
- Protégez vos pneus de tout contact avec de l'huile, de la graisse ou du carburant.
- Vérifiez régulièrement si les pneus ne sont pas endommagés (trous, entailles, déchirures ou boursouflures). Enlevez les corps étrangers ayant pénétré dans les sculptures du pneu.

Stockage des pneus

- Identifiez les roues démontées pour conserver le sens de marche précédent lors de la repose.
- Stockez les roues ou pneus démontés dans un endroit frais et sec, si possible à l'abri de la lumière.
- Stockez les pneus, sans jante, à la verticale.

Pneus neufs

Des pneus neufs doivent être rodés » page 206.

En raison des caractéristiques de conception et du dessin des sculptures, la profondeur des sculptures des pneus neufs peut être différente suivant la version et le fabricant.

Dégâts non apparents

Les dégâts sur les pneus et jantes passent souvent inaperçus. Des vibrations inhabituelles ou un tirage latéral de la direction peuvent laisser supposer qu'un pneu est endommagé. Elles doivent être immédiatement contrôlées par un Service Technique.

Pneus à profil unidirectionnel

Le flanc des pneus à profil unidirectionnel est repéré par des flèches. Respectez impérativement le sens de rotation indiqué. Cela vous garantit des propriétés de roulement optimales quant à l'aquaplanage, l'adhérence, le bruit et l'usure par abrasion.

⚠ AVERTISSEMENT

- **Des pneus neufs ne présentent pas encore d'adhérence optimale pendant les 500 premiers kilomètres. Conduisez donc avec la prudence qui s'impose – risque d'accident !**
- **Ne roulez jamais avec des pneus endommagés. Risque d'accident !**
- **Si, en cours de route, vous constatez des vibrations inhabituelles ou un tirage latéral de la direction, arrêtez-vous immédiatement et vérifiez si les pneus ont été endommagés.**

Contrôle de la pression de gonflage des pneus

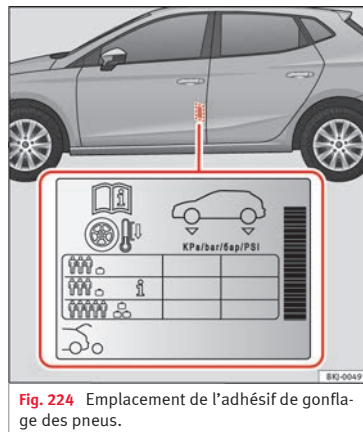

Fig. 224 Emplacement de l'adhésif de gonflage des pneus.

L'autocollant indiquant les valeurs de pression de gonflage des pneus est apposé sur la face arrière du cadre de la porte avant gauche » fig. 224.

1. Consultez la pression de gonflage des pneus (pneus d'été) préconisée sur l'autocollant.
2. Contrôlez toujours la pression de gonflage sur des pneus froids. Ne réduisez pas la pression de gonflage des pneus lorsque »

ceux-ci présentent une pression plus élevée à chaud.

- Adaptez la pression de gonflage des pneus à la charge.

Pression de gonflage des pneus

La pression de gonflage des pneus est particulièrement importante à grande vitesse. C'est pourquoi nous vous conseillons de contrôler cette pression au moins une fois par mois et avant tout long trajet.

Il est possible d'adapter la pression de gonflage des pneus sous charge moyenne en fonction du véhicule afin d'améliorer le confort de conduite (pression de gonflage de « confort »). Lorsque vous roulez avec une pression de gonflage de confort, la consommation de carburant peut légèrement augmenter.

⚠ AVERTISSEMENT

Un pneu peut éclater très facilement en cas de sous-gonflage – risque d'accident !

- À des vitesses de croisière élevées, un pneu sous-gonflé doit fournir un travail de flexion plus important. Il s'échauffe donc trop, ce qui peut entraîner le décollement de la bande de roulement, voire l'éclatement du pneu. Respectez toujours les pressions de gonflage indiquées pour les pneus.
- Le sous-gonflage ou le surgonflage des pneus diminue leur longévité et dégrade le

comportement sur route du véhicule – risque d'accident !

🌿 Conseil antipollution

Le sous-gonflage des pneus augmente la consommation de carburant.

Longévité des pneus



Fig. 225 Sculptures du pneu : indicateurs d'usure.

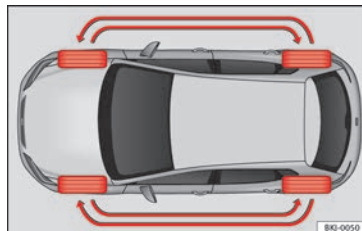



Fig. 226 Schéma de permutation des roues.

La longévité des pneus dépend de la pression de gonflage, du style de conduite et d'un montage correct.

Indicateurs d'usure

Des « indicateurs d'usure » de 1,6 mm d'épaisseur **» fig. 225** sont disposés au fond des sculptures des pneus de première monte, perpendiculairement au sens de roulement. Ces indicateurs d'usure (de 6 à 8, selon la marque) sont répartis à intervalles réguliers sur toute la bande de roulement du pneu. Des repères situés sur les flancs des pneus (par exemple les lettres « TWI » ou d'autres symboles) indiquent l'emplacement des indicateurs d'usure. Lorsque la profondeur des sculptures – mesurée dans les rainures situées à côté des indicateurs d'usure – est de 1,6 mm, la profondeur minimale des pneus légalement admissible est atteinte. Les pneus doivent être remplacés. D'autres

valeurs peuvent s'appliquer aux pays d'exportation » » .

Pression de gonflage des pneus

Une pression de gonflage incorrecte des pneus entraîne leur usure accrue, voire leur éclatement. C'est pourquoi il est conseillé de contrôler la pression de gonflage des pneus au moins une fois par mois » » page 287.

Style de conduite

Les virages pris à vive allure, les accélérations foudroyantes et les coups de freins brusques entraînent une usure accrue des pneus.

Permutation des roues

Dans le cas d'une usure nettement plus importante des pneus avant, il est recommandé de permuter les roues avant avec les roues arrière, conformément au schéma » » fig. 226. Tous les pneus présentent ainsi à peu près la même longévité.

Équilibrage des roues

Les roues d'un véhicule neuf sont équilibrées. Au cours de la marche du véhicule, un balourd peut apparaître sous l'influence de divers facteurs et se traduire par une instabilité de la direction.

Un balourd entraînant également une usure accrue de la direction, de la suspension et

des pneus, il est conseillé de faire rééquilibrer les roues. Une roue doit en outre être rééquilibrée après le montage d'un pneu neuf.

Défaut de géométrie

Un réglage incorrect de la géométrie des trains roulants entraîne non seulement une usure accrue des pneus, mais nuit également à la sécurité routière. C'est pourquoi, en cas d'usure importante des pneus, il est conseillé de faire effectuer un contrôle de géométrie par un Service Technique.

AVERTISSEMENT

L'éclatement d'un pneu pendant la marche du véhicule risque de provoquer un accident !

- Les pneus doivent être changés au plus tard lorsque les indicateurs d'usure l'indiquent » » page 288. S'il n'est pas fermé, il existe des risques d'accident ! Des pneus usés adhèrent mal, surtout en cas de vitesse élevée sur route mouillée. De plus, le véhicule « flotte » plus tôt (aquaplanage).
- À des vitesses de croisière élevées, un pneu sous-gonflé doit fournir un travail de flexion plus important. Il s'échauffe donc trop, ce qui peut entraîner le décollement de la bande de roulement, voire l'éclatement du pneu – risque d'accident ! Respectez toujours les pressions de gonflage indiquées pour les pneus.
- En cas d'usure importante des pneus, faites contrôler la géométrie du châssis par un Service Technique.

- Évitez que des produits chimiques comme l'huile, le carburant ou le liquide de frein n'entrent en contact avec les pneus.
- Faites immédiatement remplacer les jantes ou pneus défectueux !

Conseil antipollution

Le sous-gonflage des pneus augmente la consommation de carburant.

Pneus neufs et jantes neuves

Des jantes et des pneus neufs doivent être rodés.

Les pneus et les jantes constituent des éléments importants dans la conception du véhicule. Ceux homologués par SEAT sont parfaitement adaptés à votre véhicule et contribuent largement à sa bonne tenue de route et à l'excellence de ses qualités routières » » .

Évitez de remplacer les pneus séparément, remplacez-les au moins par essieu. La connaissance des caractéristiques des pneus vous aidera à faire le bon choix. Les pneus à carcasse radiale possèdent sur leurs flancs le marquage correspondant au type de pneu par exemple :

195/55 R16 91V

Ce qui signifie :



- 195 Largeur du pneu en mm
 55 Proportion entre la hauteur et la largeur en %
 R Lettre-repère caractérisant la structure du pneu – ici **R** pour Radial
 16 Diamètre de la jante en pouces
 91 Indice de charge
 V Code de vitesse

Les informations suivantes peuvent également figurer sur le pneu :

- Une indication du sens de roulement.
- « Reinforced » correspond à la désignation de pneus en version renforcée.

La date de fabrication est également indiquée sur le flanc du pneu (parfois uniquement sur sa face intérieure).

« DOT ... 1116 ... » signifie par exemple que le pneu a été fabriqué au cours de la 11^e semaine de l'année 2016.

Nous vous conseillons de faire effectuer tous les travaux sur les pneus ou les jantes par un Service Technique. Celui-ci dispose des outils spéciaux et des pièces de rechange nécessaires, ainsi que des compétences requises pour jeter les pneus usagés en respectant l'environnement.

Les Services Techniques peuvent vous conseiller sur les possibilités techniques relatives au remplacement ou au montage ulté-

rieur de pneus, de jantes ou d'enjoliveurs de roues.

AVERTISSEMENT

- **Nous vous conseillons d'utiliser exclusivement les pneus et jantes homologués par SEAT pour votre véhicule. Dans le cas contraire, la sécurité routière peut s'en trouver affectée – risque d'accident !**
- **N'utilisez des pneus de plus de six ans qu'en cas d'urgence et en conduisant avec prudence.**
- **N'utilisez pas de pneus déjà utilisés si vous ne connaissez pas les « circonstances de leur utilisation précédente ».**
- **Si vous installez des enjoliveurs de roue en deuxième monte, veillez à ce que l'arrivée d'air soit suffisante pour garantir le refroidissement du système de freinage.**
- **Sur les quatre jantes, utilisez exclusivement des pneus à carcasse radiale de même type, de même dimension (circonférence de roulement) et présentant, dans la mesure du possible, le même dessin des sculptures.**

Conseil antipollution

Les pneus usés doivent être éliminés conformément à la législation en vigueur.

Nota

- **Vous devez consulter un Centre d'assistance SEAT quant à la possibilité de monter des**

jantes ou des roues de dimensions différentes de l'équipement d'origine SEAT, ainsi qu'aux différentes combinaisons autorisées entre les essieux arrière (essieu 1) et avant (essieu 2).

- **Pour des raisons techniques, l'utilisation de jantes provenant d'autres véhicules n'est en principe pas possible. Ceci est également valable, le cas échéant, pour des jantes provenant d'un autre véhicule du même type. L'utilisation de pneus ou jantes non homologués par SEAT pour votre type de véhicule peut annuler l'autorisation de circulation de votre véhicule sur la voie publique.**
- **Si le modèle de roue de secours est différent de celui des autres roues du véhicule – si votre véhicule est équipé de pneus d'hiver, par exemple – vous ne devez utiliser la roue de secours qu'en cas de crevaison, et ceci pour une durée limitée et en conduisant avec prudence. Celle-ci doit être remplacée dès que possible par une roue normale.**

Boulons de roue

Les jantes et les boulons de roues sont conçus pour s'adapter les uns aux autres. C'est pourquoi, lors de tout remplacement de jantes, des boulons de roue correspondants de longueur adéquate et en forme de calotte doivent être utilisés. L'ajustement correct des roues et le bon fonctionnement du système de freinage en dépendent.

Dans certaines circonstances, vous ne devez pas utiliser de boulons de roue provenant d'un autre véhicule du même type » page 260.

⚠ AVERTISSEMENT

Un montage incorrect des boulons de roue peut entraîner le détachement de la roue en cours de route – risque d'accident !

- Les boulons de roue doivent être propres et ne pas gripper. Ils ne doivent cependant en aucun cas être graissés ou huilés.
- N'utilisez que des boulons de roue correspondant aux jantes.
- Si les boulons de roue sont serrés à un couple insuffisant, les jantes peuvent se détacher en cours de route – risque d'accident ! Un couple de serrage fortement majoré peut endommager les boulons de roue ou les filetages.

ⓘ ATTENTION

Pour les jantes en acier et en alliage léger, le couple de serrage prescrit des boulons de roue est de 120 Nm.

Indicateur de contrôle des pneus*

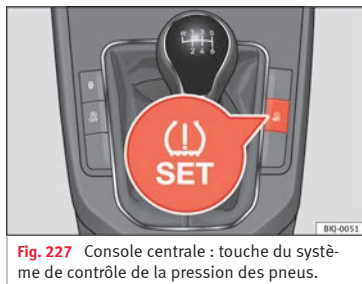

Fig. 227 Console centrale : touche du système de contrôle de la pression des pneus.

Le système de contrôle des pneus compare les tours de roue réalisés ainsi que le diamètre de roulement de chaque roue à l'aide de l'ESC. L'indicateur de contrôle de la pression des pneus (⚠) vous avertit en cas de changement du diamètre de roulement d'une roue. Le diamètre de roulement d'un pneu varie lorsque :

- La pression du pneu est insuffisante.
- La structure du pneu présente des imperfections.
- Le véhicule n'est pas à niveau pour un problème de charge.
- Les roues d'un essieu supportent plus de charge (par ex. lors de la conduite avec une remorque ou dans des montées ou descentes prononcées).

- Le véhicule est équipé de chaînes à neige.
- La roue de secours est montée.
- La roue d'un essieu a été remplacée.

Réglage de la pression de gonflage des pneus

Après avoir modifié la pression des pneus ou remplacé une ou plusieurs roues, il est nécessaire de mémoriser la nouvelle pression de gonflage dans le système Easy Connect en appuyant sur le bouton (CAR) et le bouton de fonction (RÉGLAGES) » page 34.

Sur les véhicules non équipés d'autoradio, vous pouvez également maintenir enfoncée la touche » fig. 227 lorsque le contact est mis jusqu'à ce qu'un signal sonore retentisse.

Si les roues sont soumises à une charge excessive (par ex. lors de la conduite avec une remorque ou une charge élevée), il sera nécessaire d'augmenter la pression du pneu en fonction de la valeur recommandée en cas de charge totale (consultez l'autocollant apposé sur la face arrière du cadre de la porte avant gauche). Si vous appuyez sur la touche du système de contrôle de la pression des pneus, vous pourrez confirmer la nouvelle valeur de la pression. »

Le témoin de contrôle de la pression des pneus (L) s'allume.

Si la pression de gonflage d'une roue est très inférieure à la valeur réglée par le conducteur, le témoin de contrôle de la pression des pneus s'allumera »» ⚠.

⚠ AVERTISSEMENT

- Lorsque le témoin de la pression des pneus s'allume, il faut réduire la vitesse immédiatement et éviter toute manœuvre brusque de virage ou de freinage. Arrêtez-vous le plus rapidement possible et contrôlez la pression et l'état de tous les pneus.
- Le conducteur est responsable de la correcte pression des pneus de son véhicule. C'est pourquoi vous devez contrôler régulièrement la pression.
- Dans certaines circonstances (avec une conduite sportive, des conditions hivernales ou sur des routes non goudronnées, par ex.), il se peut que le témoin de la pression des pneus fonctionne avec du retard ou ne fonctionne pas.

i Nota

Si la batterie est débranchée, le témoin jaune (L) s'allume après avoir mis le contact d'allumage. Il doit s'éteindre après un court trajet.

Roue de secours (roue d'urgence)*

Emplacement et utilisation de la roue d'urgence

La roue de secours se trouve sous le plancher de chargement dans le coffre à bagages et est fixée avec une molette.

Utilisation de la roue de secours

La roue de secours n'est prévue que pour les cas de crevaison ou de perte de pression, pour vous permettre de rouler jusqu'à l'atelier le plus proche. Il faut donc la remplacer le plus vite possible par une roue normale.

L'utilisation de la roue d'urgence est soumise à certaines restrictions. La roue d'urgence a été conçue spécialement pour votre véhicule, elle ne doit donc pas être intervertie avec la roue d'urgence d'un autre véhicule.

Ne montez pas de pneu normal ni de pneu d'hiver sur la jante de la roue de secours plate.

Chaînes à neige

La pose de chaînes à neige sur la roue de secours n'est pas autorisée pour des raisons techniques.

Si l'utilisation de chaînes à neige est indispensable, il faut, en cas de crevaison d'un

pneu avant, monter la roue de secours à la place de l'une des roues arrière. Placez les chaînes à neige sur la roue arrière que vous déposerez et qui remplacera la roue avant crevée.

Extraction de la roue de secours sur des véhicules équipés du système BEATS AUDIO SYSTEM à 6 haut-parleurs (avec *subwoofer*)*

Démontez le plancher de chargement (tapis) du *subwoofer* de la façon suivante :

- Tirez le tapis vers le haut pour l'extraire.
- Déconnectez le câble du haut-parleur *subwoofer*.
- Dévissez la molette de fixation en la tournant dans le sens inverse des aiguilles d'une montre.
- Sortez le haut-parleur *subwoofer* et la roue de secours.
- Pour remettre la roue de secours, placez le haut-parleur *subwoofer* en suivant la direction indiquée par la flèche et en gardant l'indication « FRONT » pointée vers l'avant.
- Reconnectez le câble du haut-parleur et vissez avec énergie la molette dans le sens des aiguilles d'une montre pour que l'ensemble *subwoofer* et roue soit bien fixé.

⚠ AVERTISSEMENT

- Après avoir monté la roue de secours, vous devez vérifier la pression des pneus dès que

possible. Sinon, il existe un risque d'accident ! L'autocollant indiquant la pression de gonflage du pneu est apposé sur la face arrière du cadre de la porte avant gauche.

- Ne circulez pas à plus de 80 km/h (50 mph) avec la roue d'urgence : risque d'accident !
- Évitez les accélérations à fond, les freinages brusques et ne prenez pas de virages à vive allure : risque d'accident !
- Ne roulez jamais avec plus d'une roue de secours – risque d'accident !
- Ne montez pas de pneu normal ni de pneu d'hiver sur la jante de la roue de secours.

Entretien hivernal

Pneus d'hiver

En conditions de circulation hivernales, les qualités routières du véhicule sont nettement améliorées par l'utilisation de pneus d'hiver. Du fait de leur conception (largeur, mélange de gommages, dessin des sculptures), les pneus d'été présentent une meilleure adhérence sur la neige et le verglas.

La **pression de gonflage des pneus** d'hiver doit être de 0,2 bar (2,9 psi/20 kPa) supérieure à la pression des pneus d'été (voir l'autocollant apposé sur la face arrière du cadre de la porte avant gauche).

Équipez les quatre jantes de pneus d'hiver.

Les **dimensions des pneus d'hiver** autorisées sont indiquées dans le Livre de Bord du véhicule. N'utilisez que des pneus d'hiver de type radial. Toutes les dimensions de pneus mentionnées dans le Livre de Bord de votre véhicule correspondent également aux pneus d'hiver utilisables.

Les pneus d'hiver perdent beaucoup de leur efficacité lorsque la profondeur de leurs sculptures est inférieure à 4 mm.

En fonction de leur code de vitesse » page 289, Pneus neufs et jantes neuves, les pneus d'hiver sont soumis aux **limitations de vitesses** suivantes : » 

- Q max. 160 km/h (99 mph)
- O max. 180 km/h (112 mph)
- T max. 190 km/h (118 mph)
- H max. 210 km/h (130 mph)

Dans certains pays, un autocollant correspondant doit donc être placé dans le champ visuel du conducteur sur les véhicules susceptibles de dépasser cette vitesse. De tels autocollants sont disponibles auprès des Services Techniques. Respectez les prescriptions légales de chaque pays.

Ne roulez pas inutilement avec des pneus d'hiver, car sur routes déneigées et exemptes de verglas, les pneus d'été présentent de meilleures qualités routières.

En cas de crevaison, tenez compte de la remarque concernant la roue de secours » page 289, Pneus neufs et jantes neuves.

AVERTISSEMENT

Vous ne devez en aucun cas dépasser la vitesse maximale admissible de vos pneus d'hiver. Ils risqueraient d'être endommagés : risque d'accident.

Conseil antipollution

Remontez vos pneus d'été dès que possible. Les bruits de roulement deviennent alors plus faibles, de même que l'usure des pneus et la consommation de carburant.

Données techniques

Données techniques

Ce que vous devez savoir

Important

Les informations présentes dans les documents officiels de votre véhicule prévalent toujours sur celles présentes dans cette notice d'utilisation.

Toutes les indications techniques contenues dans la présente notice s'appliquent aux véhicules équipés de série en France. Les informations concernant le moteur dont le véhicule est équipé sont indiquées sur la plaquette d'identification du véhicule reproduite dans le Programme d'Entretien ou dans la documentation du véhicule.

Les valeurs indiquées peuvent être différentes si votre véhicule comporte des options ou correspond à un autre niveau d'équipement ou bien quand il s'agit de véhicules spéciaux et de véhicules destinés à d'autres pays.

Abréviations utilisées dans cette section concernant les caractéristiques techniques

kW	Kilowatt, indication de puissance du moteur
CH	Cheval DIN, indication (obsolète) de puissance du moteur
tr/min, 1/min.	Nombre de tours du moteur (régime) par minute
Nm	Newton-mètre, unité de mesure indiquant le couple-moteur
CZ	Cetan-Zahl (indice de cétane), unité de mesure permettant de déterminer l'inflammabilité du gazole
IOR	Indice d'octane recherché, unité de mesure permettant de déterminer la résistance antidétonante de l'essence

Données distinctives du véhicule

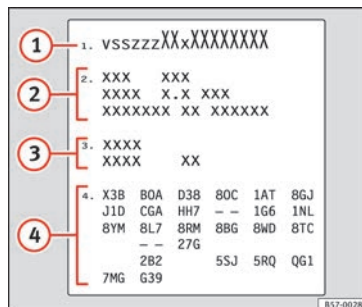

Fig. 228 Plaquette d'identification du véhicule (coffre à bagages).



Fig. 229 Numéro de châssis.

Numéro de châssis

Le numéro de châssis se trouve dans l'Easy Connect, sur la plaquette d'identification du

véhicule et sous le pare-brise, du côté du conducteur » fig. 229. En outre, le numéro de châssis se trouve dans le compartiment-moteur, côté droit. Le numéro est gravé sur le longeron supérieur, même s'il est partiellement couvert.

Numéro de châssis sur l'Easy Connect

• Sélectionnez : bouton **CAR** > bouton de fonction **RÉGLAGES** > **Service** > **Numéro de châssis**.

Plaque du constructeur

La plaque du constructeur se trouve sur le montant arrière de la porte avant droite. Les véhicules destinés à certains pays d'exportation ne possèdent pas de plaque du constructeur.

Plaquette d'identification du véhicule

La plaquette d'identification du véhicule est collée dans l'évidement de la roue de secours, dans le coffre à bagages et sur le quatrième de couverture du Programme d'entretien.

La plaquette d'identification du véhicule comporte les données suivantes : » fig. 228

- 1 Numéro d'identification du véhicule (numéro de châssis)

- 2 Type de véhicule, modèle, cylindrée, type de moteur, modèle, puissance du moteur et type de boîte de vitesses
- 3 Code du moteur, code de la boîte de vitesses, code de la peinture extérieure et code de l'équipement intérieur
- 4 Équipements optionnels et numéros PR

Lettres-repères

Il est possible de consulter les lettres-repères du moteur sur le combiné d'instruments lorsque le moteur est à l'arrêt et le contact d'allumage mis.

- Maintenez la touche **0.0/SET** **4** » fig. 121 appuyée pendant plus de 15 secondes.

Données relatives à la consommation de carburant

Consommation de carburant

Les valeurs de consommation homologuées ont été calculées sur la base de mesures réalisées ou supervisées par des laboratoires certifiés de la CE, conformément à la législation en vigueur à tout moment (pour de plus amples informations, consulter l'Office des publications de l'Union européenne sur le site EUR-Lex : © Union européenne, <http://eur-lex.europa.eu/>) et sont valables pour les ca-

ractéristiques indiquées concernant le véhicule.

Les valeurs de consommation de carburant et les émissions de CO₂ du véhicule peuvent être consultées dans la documentation remise au propriétaire du véhicule lors de son acquisition.

Le consommation de carburant et les émissions de CO₂ dépendent non seulement de l'équipement et des options de chaque véhicule mais d'autres facteurs tels que le style de conduite, l'état de la chaussée et du trafic, les conditions climatiques, le chargement ou le nombre de passagers.

Nota

Dans la pratique, et considérant tous les facteurs mentionnés ici, certaines valeurs de consommation peuvent différer de celles calculées conformément aux directives européennes en vigueur.

Poids et charges

La valeur de poids à vide s'applique au modèle de base sans options avec le réservoir à carburant rempli à 90 %. La valeur indiquée comprend 75 kg correspondant au poids du conducteur.

Le poids à vide peut augmenter selon la version ou en raison de certaines options et de »

l'installation d'accessoires en deuxième monte » » ⚠.

⚠ AVERTISSEMENT

- **N'oubliez pas que les caractéristiques routières du véhicule sont modifiées par le déplacement du centre de gravité en cas de transport d'objets lourds, ce qui peut provoquer un accident. Le style de conduite et la vitesse doivent toujours être adaptés en conséquence.**
- **Ne dépassez jamais les charges autorisées sur les essieux et le poids total autorisé en charge (PTAC). Lorsque les charges autorisées sur les essieux ou le P.T.A.C. ne sont pas respectés, les qualités routières du véhicule peuvent être modifiées et entraîner des accidents, des blessures ou des dommages au véhicule.**

Conduite avec remorque

Poids tractés

Les poids tractés et sur flèche que nous avons homologués ont été calculés dans le cadre d'essais très poussés effectués en fonction de critères extrêmement précis. Les poids tractés homologués s'appliquent aux véhicules immatriculés dans l'UE et sont généralement valables jusqu'à une vitesse maximale de 80 km/h (50 mph) (également 100 km/h (62 mph) dans des cas exception-

nels). Ces valeurs peuvent être différentes pour les véhicules immatriculés dans d'autres pays. Les données figurant dans les papiers officiels du véhicule ont toujours un caractère prioritaire » » ⚠.

Poids sur flèche

Le poids sur flèche *maximal* autorisé du timon sur la boule d'attelage ne doit pas dépasser **75 kg**.

Pour des raisons de sécurité, nous vous conseillons de toujours exploiter le poids sur flèche maximal autorisé. Un poids sur flèche trop faible nuit au comportement routier de l'ensemble véhicule/remorque.

Si le poids sur flèche maximal autorisé n'est pas atteint (par exemple dans le cas de petites remorques à un essieu, légères et sans charge, ou de remorques à deux essieux avec un empattement de moins de 1,0 m), la loi prescrit que le poids sur flèche corresponde au moins à 4 % du poids tracté réel.

⚠ AVERTISSEMENT

- **Pour des raisons de sécurité, il est préférable de ne pas rouler à plus de 80 km/h (50 mph). Cette recommandation vaut également pour les pays où des vitesses plus élevées sont autorisées.**
- **N'excédez jamais les poids tractés autorisés et le poids sur flèche autorisé. Lorsque les charges autorisées sur les essieux ou le**

P.T.A.C. ne sont pas respectés, les qualités routières du véhicule peuvent être modifiées et entraîner des accidents, des blessures ou des dommages au véhicule.

Roues

Pression de gonflage des pneus, chaînes à neige, boulons de roue

Pression de gonflage des pneus

L'autocollant indiquant les valeurs de pression de gonflage des pneus est apposé sur la face arrière du cadre de la porte avant gauche. Les valeurs de pression de gonflage des pneus qui y figurent sont valables pour des pneus *froids*. Ne réduisez pas la pression de gonflage des pneus lorsque ceux-ci présentent une pression plus élevée à chaud » » ⚠.

La pression de ces pneus est la même que celle d'été augmentée de 0,2 bar (2,9 psi/20 kPa).

Chaînes à neige

Les chaînes à neige doivent être uniquement montées sur les roues avant et pour les pneus suivants :

185/70 R14



Chaînes à maillons de 13,5 mm maximum

185/65 R15	Chaînes à maillons de 13,5 mm maximum
195/55 R16	Chaînes à maillons de 9 mm maximum
215/45 R17	Chaînes à maillons de 9 mm maximum
215/40 R18	Chaînes à maillons de 9 mm maximum

 Nota

Nous vous conseillons de vous informer auprès d'un Service Technique sur les tailles appropriées de jantes, de pneus et de chaînes à neige.

Boulons de roues

Après le changement d'une roue, il est conseillé de faire contrôler dès que possible le **couple de serrage** des boulons de roue avec une clé dynamométrique  . Pour les jantes en acier et en alliage léger, le couple de serrage est de **120 Nm**.

 **AVERTISSEMENT**

- **Contrôlez la pression de gonflage des pneus au moins une fois par mois. Il est très important que les pressions de gonflage des pneus soient correctes. Si les pneus sont sous-gonflés ou surgonflés, vous risquez un accident, surtout lorsque vous roulez à grande vitesse.**
- **Si les boulons de roue sont serrés à un couple insuffisant, les roues peuvent se détacher pendant la marche du véhicule, ce qui peut provoquer un accident ! Un couple de serrage fortement majoré peut endommager les boulons de roue ou les filetages.**

Caractéristiques du moteur

Moteur essence 1,0 MPI 55 kW (75 CV) Start-Stop

Puissance kW (CV) à 1/min	Couple moteur maximum (Nm à 1/min)	Nombre de cylindres/cylindrée (cm ³)	Carburant
55 (75)/6.200	95/3.000-4.300	3/999	Super 95 IOR/Normal 91 IOR ^{a)}

a) Avec une légère perte de puissance.

Rendements et poids	IBIZA
Vitesse maxi (km/h)	167 (IV)
Accélération de 0 à 80 km/h (sec)	9,5
Accélération de 0 à 100 km/h (sec)	14,7
Poids maximum autorisé (kg)	1.510-1.610 ^{a)}
Poids en état de fonctionnement (avec conducteur) (kg)	1.091
Charge autorisée sur essieu avant (kg)	810
Charge autorisée sur essieu arrière (kg)	750-850 ^{b)}
Charge autorisée sur le toit (kg)	75
Charge remorquée non freinée (kg)	540
Charge remorquée freinée pour des pentes jusqu'à 8% (kg)	1.000
Charge remorquée freinée pour des pentes jusqu'à 12% (kg)	800

a) Variable en fonction de l'équipement (Splitting).

b) Variable en fonction du ressort arrière.

Moteur essence 1,0 EcoTSI 70 kW (95 CV) Start-Stop

Puissance kW (CV) à 1/min	Couple moteur maximum (Nm à 1/min)	Nombre de cylindres/cylindrée (cm ³)	Carburant
70 (95)/5.000-5.500	175/1.500-3.500	3/999	Super 95 IOR/Normal 91 IOR ^{a)}

a) Avec une légère perte de puissance.

Rendements et poids	IBIZA
Vitesse maxi (km/h)	182 (IV)
Accélération de 0 à 80 km/h (sec)	7,2
Accélération de 0 à 100 km/h (sec)	10,9
Poids maximum autorisé (kg)	1.540-1.640 ^{a)}
Poids en état de fonctionnement (avec conducteur) (kg)	1.122
Charge autorisée sur essieu avant (kg)	840
Charge autorisée sur essieu arrière (kg)	750-850 ^{b)}
Charge autorisée sur le toit (kg)	75
Charge remorquée non freinée (kg)	560
Charge remorquée freinée pour des pentes jusqu'à 8% (kg)	1.100
Charge remorquée freinée pour des pentes jusqu'à 12% (kg)	1.000

a) Variable en fonction de l'équipement (Splitting).

b) Variable en fonction du ressort arrière.

Moteur essence 1,6 MPI 81 kW (110 CV)

Puissance kW (CV) à 1/min	Couple moteur maximum (Nm à 1/min)	Nombre de cylindres/cylindrée (cm ³)	Carburant
81 (110)/5.800	155/3.800-4.000	4/1.598	Super 95 IOR/Normal 91 IOR ^{a)}

a) Avec une légère perte de puissance.

Rendements et poids	IBIZA
Vitesse maxi (km/h)	190
Accélération de 0 à 80 km/h (sec)	a)
Accélération de 0 à 100 km/h (sec)	a)
Poids maximum autorisé (kg)	1.530-1.630 ^{b)}
Poids en état de fonctionnement (avec conducteur) (kg)	1.123
Charge autorisée sur essieu avant (kg)	830
Charge autorisée sur essieu arrière (kg)	750-850 ^{c)}
Charge autorisée sur le toit (kg)	75
Charge remorquée non freinée (kg)	560
Charge remorquée freinée pour des pentes jusqu'à 8% (kg)	1.100
Charge remorquée freinée pour des pentes jusqu'à 12% (kg)	1.000

a) Données non disponibles à la clôture de cette édition.

b) Variable en fonction de l'équipement (Splitting).

c) Variable en fonction du ressort arrière.

Moteur essence 1,0 EcoTSI 85 kW (115 CV) Start-Stop

Puissance kW (CV) à 1/min	Couple moteur maximum (Nm à 1/min)	Nombre de cylindres/cylindrée (cm ³)	Carburant
85 (115)/5.000-5.500	200/2.000-3.500	3/999	Super 95 IOR/Normal 91 IOR ^{a)}

a) Avec une légère perte de puissance.

Rendements et poids	IBIZA
Vitesse maxi (km/h)	195 (V)
Accélération de 0 à 80 km/h (sec)	6,4
Accélération de 0 à 100 km/h (sec)	9,3
Poids maximum autorisé (kg)	1.560-1.660 ^{a)}
Poids en état de fonctionnement (avec conducteur) (kg)	1.140
Charge autorisée sur essieu avant (kg)	860
Charge autorisée sur essieu arrière (kg)	750-850 ^{b)}
Charge autorisée sur le toit (kg)	75
Charge remorquée non freinée (kg)	570
Charge remorquée freinée pour des pentes jusqu'à 8% (kg)	1.200
Charge remorquée freinée pour des pentes jusqu'à 12% (kg)	1.100

a) Variable en fonction de l'équipement (Splitting).

b) Variable en fonction du ressort arrière.

Cotes

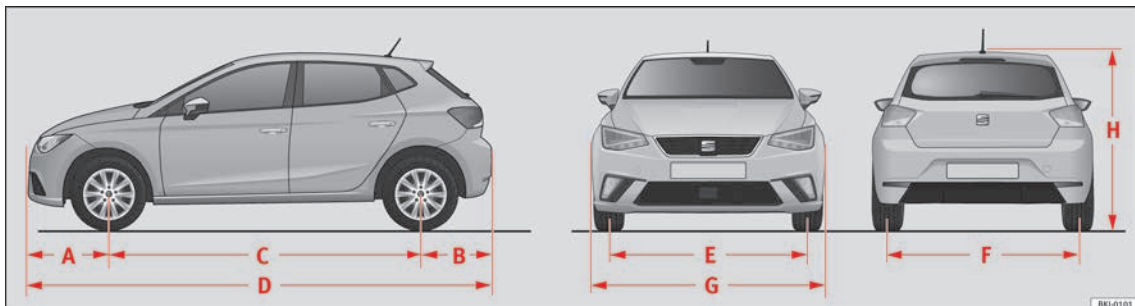

Fig. 230 Dimensions

fig. 230		IBIZA
A/B	Encorbellements frontal/arrière (mm)	796/699
C	Empattement (mm)	2.564
D	Longueur (mm)	4.059
E/F	Largeur de voie ^{a)} arrière/avant (mm)	1.525/1.505
G	Largeur (mm)	1.780
H	Hauteur (poids à vide) (mm)	1.444

^{a)} Ces données varient en fonction du type de jante. Valeurs pour la roue 185/70 R14 ET38.

Index alphabétique

A

ABS	194	Alarme antivol	140	Assistance environnementale	
témoin de contrôle	195	désactivation	141	faire le plein	271
ACC	226	protection volumétrique et protection anti-soulèvement	142	Assistant au freinage	190
capteur radar	229	Alcantara : nettoyage	270	Assistant de démarrage en côte	196
Accessoires	260	Alerte de dépassement de vitesse	42	Assistant de maintien de la vitesse en descente	203
Affichage de la température		Allumage	180	Assistant de marche arrière	245
température extérieure	41	Allumage automatique des feux	149	écran	246
Agrandir		Allume-cigare	163	instructions d'utilisation	246
le coffre à bagages	160	Allumer et éteindre le contact	31, 180	particularités	246
Aide au démarrage	71	Allumer les feux	148	se garer	247
description	72	Alternateur		AUX-IN	130
Aide au stationnement	240	témoin d'alerte	285	Avertisseur sonore	117
activation automatique	243	Ampoule du phare antibrouillard	111		
affichage	244	Ampoules		B	
aide au stationnement arrière	241	remplacer une ampoule	108	Bagages	164
aide au stationnement plus	242	Ampoules arrière	112	Balais d'essuie-glace	
anomalie	244	Ampoules du phare double	109	nettoyage	266
capteurs et caméra : nettoyer	264	Ampoules grillées		position d'entretien	73
dispositif d'attelage	245	remplacer une ampoule	108	Balais d'essuie-glace arrière	
régler les indications et signaux sonores	244	Ampoules intérieures	113	nettoyage	74
Airbag frontal du passager avant		Antenne extérieure	261	remplacement	74
désactivation	22	Anticrevaison	63, 100	Balais d'essuie-glace avant et arrière	102
témoin de contrôle	89	Antidémarrage électronique	15, 181	Banquette arrière	
Airbags	87	Antigel	59	rabattre et relever le dossier	160
description	88	Appuie-tête	19	Barillet de la porte	15
Airbags frontaux	21, 90	Appuie-tête arrière	80	Barillet de serrure de la porte	
consignes de sécurité	90	Appuie-tête avant	79	dégeler	266
Airbags latéraux		arrière	80	Batterie du véhicule	60, 284
consignes de sécurité	90	avant	79	débrancher et brancher	284
description	22	réglage	158	déconnecter et connecter	44
Airbags rideaux		Aquaplanage	289	démarrage assisté	71
consignes de sécurité	23	Arrêt du moteur	183	niveau d'électrolyte	285
description	23	ASR	191	rechargement	286
		témoin de contrôle	192	remplacement	286
		Assistance au freinage hydraulique		utilisation en hiver	284
		allumage automatique des feux de détresse	194	Biodiesel	273

Blocage électronique de différentiel	190, 192	C	Changer une roue	64	
témoin de contrôle	193, 195		travaux ultérieurs	69	
Blocage électronique du différentiel	193	Câble de remorquage	254	Charger la batterie	71
Boîte à gants	161	Câbles de démarrage	71	Charger le coffre à bagages	164
Boîte automatique	197	Caches des airbags	21	Charger le véhicule	
assistant de maintien de la vitesse en descen-		Capacités	57	coffre à bagages	16
te	203	réservoir de carburant	123	œillettes d'amarrage	166
conseils pour la conduite	200	Capot-moteur	17, 274, 277	système porte-bagages	169
déverrouillage d'urgence du levier sélecteur	49	fermeture	276	Charge sur le toit	169
dispositif kick-down	202	ouverture	276	données techniques	169
positions du levier sélecteur	197	Capteur radar	221, 229	Chauffage	174
programme d'urgence	204	Caractéristiques du moteur	298	dégivrage du pare-brise	174
système launch-control	202	Carburant	57, 272	désenneigement du pare-brise et des glaces laté-	
tiptronic	197, 200	consommation	295	rales	174
verrouillage du levier sélecteur	199	diesel	273	Chauffage des sièges	159
volant avec palettes de changement de vites-		économie	207	Chauffage et air frais	55, 173
se	200	éthanol	272	commandes	173
Boîte mécanique	197	faire le plein	272	Chauffage ou refroidissement de l'habitacle	176
Bouchon du réservoir d'alimentation		indicateur de niveau de carburant	123	Chromes	
ouverture et fermeture	57	Catalyseur	208, 209	nettoyage	266
Boule amovible		dysfonctionnement	208	Clé à radiocommande	
contrôler la fixation	252	Ceintures de sécurité	81	déverrouiller et verrouiller	131
monter	251	but	81, 87	Clé de contact	180
placer en position de réserve	250	consignes de sécurité	83	Clé de rechange	131
position de réserve	250	non bouclée	84	Clés	
retirer	252, 253	protection	82	clé de rechange	131
Boulons de la roue		réglage	19, 85	clé du véhicule	131
capuchons	66	témoin de contrôle	81	déverrouiller et verrouiller	15, 131
couple de serrage	290	Chaînes à neige	69, 296	Remplacer la pile	132
Boulons de roue	66	Changement de roue		synchroniser	133
antivol	66	boulons de roue	66	Clignotants	
Couple de serrage	68	Changement de vitesse		témoin	150
Boulons de roues	297	boîte mécanique	197	Clignotants de remorque	
Bouton de démarrage	184	passer les vitesses (boîte mécanique)	197	témoin	150
Bruit		Changement de vitesses	49	Climatisation	50
pneus	69	automatique	49	Climatiseur	
Bruits		kick-down	238	climatiseur manuel	53
régulateur de vitesse adaptatif	228	mécanique	49	Climatronic	177

commandes	175	Compartiment moteur	17, 277	Contact-démarrreur	31, 180
généralités	170	batterie	284	voir Bouton de démarrage	184
Climatiseur manuel	175	liquide de refroidissement	281	Contact d'allumage	31
Climatronic	51	ouverture	276	Contre-braquage assisté	180
commandes	177	Compartiment pour la documentation de bord	161	Contrôle des niveaux	57
dégivrage du pare-brise	178	Compartiments de rangement	161	compartiment moteur	277
fonctionnement automatique	178	Compte-tours	119, 120	Contrôle électronique de stabilité (ESC) ..	190, 192
généralités	170	Compteur kilométrique	122	Cotes	302
régler la température	178	total	119	Couple de serrage	
régulation du ventilateur	178	Touche de remise à zéro	122	boulons de roue	68
Coffre à bagages	16, 164	Conducteur		Couples de serrage des boulons de roues	297
déverrouillage d'urgence	17	<i>voir</i> Position assise correcte	76, 77, 78	Courant	163
éclairage du coffre à bagages	153	Conduite		Crevaillon	
plancher de coffre à bagages modulable	166	avec remorque	248, 254, 256, 257, 296	instructions	62
ranger la plage arrière	165	économique	207	Cric	64
Collisions frontales et lois de la physique	84	passage à gué	210	points de mise en place	67
Combiné d'instruments		sûre	75	D	
écran	120	voyages à l'étranger	210	Dégivrage de la lunette arrière	52, 54, 56
Coming Home	151	Conduite en hiver		Dégivrage de lunette arrière	
Commande		toit ouvrant	146	contacteur	154
feux de détresse	152	Conduite sûre	75	Fils chauffants	266
Commande d'éclairage	31	Connectivity Box	130	Dégivrage du pare-brise	174
Commande d'urgence		Conseils d'économie (programme d'efficacité) ..	42	Démarrage assisté	71
levier sélecteur	49	Consignes à respecter avant chaque départ	75	Démarrage du véhicule	31
porte du passager avant	16	Consignes de sécurité		Démarrage par remorquage	71
Commandes au volant	126	airbags frontaux	90	Démarrer le moteur	
Utilisation du système audio	127	airbags latéraux	90	diesel	182
utilisation du système audio et téléphone	128	airbags rideaux	23	essence	181
Compartiment-moteur	274	rétracteurs de ceintures	86	Démarrer le moteur par remorquage	103
consignes de sécurité	274	température de liquide de refroidissement ..	281	Démonter et monter les appuie-tête	158
fermeture	276	utilisation des ceintures de sécurité	83	Désactivation de l'airbag frontal	92
huile moteur	279	utilisation des sièges pour enfants	24, 94	Désactivation de l'airbag frontal du passager ..	
lave-glace	284	Console centrale	11	avant	22
liquide de frein	282	Consommateurs supplémentaires (programme ..	42	Détacher la ceinture de sécurité	19, 85
liquide de refroidissement	280	d'efficacité)	42	Détection de la fatigue	238
		Consommation de carburant	207		
		pourquoi la consommation augmente-t-elle ? ..	208		

Déverrouiller et verrouiller			
avec la touche de verrouillage centralisé	136		
par radiocommande	131		
Diesel			
filtre à particules diesel	208		
Diffuseurs d'air	172		
Direction	77, 180		
assistée	180		
blocage de la colonne de direction	180		
contre-braquage assisté	180		
électromécanique	180		
témoin de contrôle	179		
Direction assistée	179		
Dispositif anti-pincement			
glaces	144		
store pare-soleil (toit ouvrant)	147		
toit ouvrant	147		
Dispositif de sécurité Safe	134		
Dispositif d'alerte de dépassement de vitesse	42		
Dispositif d'attelage pour remorque	248		
boule d'attelage	256		
description	249		
deuxième monte	258		
fonctionnement et entretien	253		
Distance de freinage	187		
Données du voyage	36		
mémoire	38		
résumé des données	39		
Données d'émissions	294		
Données techniques	294		
charge sur le toit	169		
Doubles de clés	131		
DSG	197		
Dysfonctionnement			
boîte de vitesses	204		
catalyseur	208		
embrayage	204		
filtre à particules diesel	208		
front Assist	221		
régulateur de vitesse adaptatif	228		
système de surveillance Front Assist	221		
toit ouvrant	146		
Dysfonctionnement du moteur			
témoin de contrôle	210		
E			
E10			
voir Éthanol (carburant)	272		
Easy Connect	34, 125		
Éclairage			
éclairage du coffre à bagages	114		
éclairage intérieur et lampes de lecture avant	113		
lampes de lecture	153		
plafonniers	153		
Éclairage du tableau de bord	153		
Éclairage d'ambiance	153		
Éclairage extérieur			
remplacer une ampoule	108		
Éclairage intérieur	33		
Économiser le carburant			
mode d'inertie	203		
Écran	119, 120		
Écran de l'autoradio : nettoyer	268		
EDS	193		
voir aussi Blocage électronique de différen-			
tiel	193		
Électrolyte	285		
Élimination			
rétracteurs de ceintures	86		
Embrayage (témoin)	204		
Émetteurs-récepteurs radio	261		
Enjoliveur central de roue	64, 65		
Enjoliveur de la roue			
retirer	66		
Enjoliveur de roue	65		
Entrée USB/AUX-IN	130		
Entretien			
voir Nettoyage	261		
Entretien du véhicule	261		
extérieur	262		
intérieur	268		
Entretien et nettoyage	260		
Environnement			
conduite écologique	207		
écologie	206		
Équilibrage des roues	288		
Équipements	260		
Équipements de sécurité	76		
ESC	190		
contrôle électronique de stabilité	190, 192		
mode Sport	192		
voir aussi Contrôle électronique de			
stabilité (ESC)	190		
Essence			
additifs	272		
faire le plein	272		
Essuie-glace			
abaisser le balai	73		
lever le balai	73		
position d'entretien	73		
Essuie-glace arrière	33, 155		
Essuie-glace avant	33, 155		
Éteindre les feux	148		
Éthanol (carburant)	272		
Event Data Recorder	98		
Extincteur	99		
F			
Facteurs pouvant nuire à une conduite sûre	75		

Faire le plein	271	Feux arrière		préparatifs de remplacement	62
indicateur de niveau de carburant	123	accès	112	reconnaître des fusibles grillés	62
Ouvrir la trappe à carburant	271	remplacement	112	remplacer	61
Fenêtres		vue d'ensemble	112		
électriques	18	Feux de détresse	32, 152	G	
Fermer	131	Filtre à particules diesel		Galerie	167
capot	276	dysfonctionnement	208	Galerie porte-bagages	167
Glaces	143	Filtre à particules (diesel)	208	fixer les barres transversales	168
toit ouvrant	146	Filtre à polluants	170	Garniture : nettoyage	
Fermeture	131	Filtre à poussière et à pollen	170	tissus	269
capot	276	Fonction Coming Home	151	Gazole	
glaces	143	Fonction de freinage d'urgence City	224	faire le plein	273
toit ouvrant	146	Fonction d'assistance au maintien de la vitesse		filtre à particules diesel	208
Feu arrière antibrouillard		en descente	203	Gestion du moteur	208
témoin de contrôle	148	Fonction Leaving Home	151	témoin de contrôle	209
Feux	31, 148	Fonctionnement hivernal		Gestion électronique du couple moteur (XDS) ..	195
allumage automatique des feux	149	chaînes à neige	69	Glaces	
coming home	151	Frein à main	189	électriques	143
commande des feux	148	témoin	189	élimination du givre	265
Commande des feux	148	Frein de stationnement	187	GRA	44
éclairage de la plaque d'immatriculation	113	Freiner			
éclairage des instruments	153	assisté au freinage	190	H	
feu stop supplémentaire	113	Freins		Hayon	16, 17
feux antibrouillard	150	liquide de frein	282	Hayon arrière	143
feux de jour	149	plaquettes de frein neuves	187	HBA	194
feux de route	32	Front Assist		Huile moteur	58, 277
feux de stationnement	150	capteur radar	221	consommation	279
feux d'autoroute	152	désactivation temporaire	223	contrôler le niveau d'huile	279
leaving home	151	dysfonctionnement	221	diesel	277
levier des clignotants	150	fonction de freinage d'urgence City	224	faire l'appoint	279
levier des feux de route	150	indications à l'écran	221	indicateur de température	41
phares antibrouillard avec fonction feu d'an-		limitations du système	223	jauge d'huile moteur	279
gle	151	utiliser	222	périodicités d'entretien	277
réglage de la portée des feux	152	voir aussi Système de surveillance Front As-		propriétés des huiles	58
remplacer une ampoule	108	sist	219	service d'entretien	277
témoins d'alerte et de contrôle	148	Fusibles	61, 106	spécifications	277
		boîtier de fusibles	106	vidanger	277, 280
		distinction par couleurs	61		

I		J		L	
Indicateur de température		Jantes		Lancement du moteur	
huile moteur	41	chaînes	296	après épuisement complet du carburant	183
Indicateur du rapport le plus économique	41, 205	changer une roue	64	Launch-control (boîte automatique)	202
Indications à l'écran	120	Jantes en acier		Lavage	
alerte de vitesse	121	nettoyage	266	autocollants	264
boussole	121	Jantes en alliage léger	267	entretien extérieur du véhicule	263
deuxième indicateur de vitesse	121	Joints en caoutchouc		Lavage du véhicule	262, 263
données du voyage	38	Entretien	266	autocollants	264
heure	121	K		Lave-glace	155
kilométrage	120	Keyless-Entry		Laver le véhicule	
limiteur de vitesse	216	voir Keyless Access	137	nettoyeurs haute pression	263
messages d'alerte et d'informations	40	Keyless-Exit		Leaving Home	151
MKB	121	voir Keyless Access	137	Lettre distinctive du moteur	294
périodicités d'entretien	43	Keyless Access		Lève-glaces électriques	18, 143
portes, capot-moteur et hayon ouverts	40	Keyless-Entry	137	ouverture et fermeture de confort	145
position du levier sélecteur	121	Keyless-Exit	137	Lever le véhicule	67
positions du levier sélecteur	197	Mettre le moteur en marche	185	Levier des clignotants	32, 150
rapport recommandé	121	particularités	139	Levier des feux de route	150
régulateur de vitesse adaptatif	228	Press & Drive	184	Levier de vitesses	49
SEAT Drive Profile	236	verrouillage et déverrouillage du véhicule	137	Levier sélecteur (boîte automatique)	
sous-menu assistants	40	Kick-down		déverrouillage d'urgence	49
start-Stop	121	boîte automatique	202	dysfonctionnement	199
système de surveillance Front Assist	221	boîte mécanique	238	positions	197
système d'information du conducteur	36	Kit anticrevaision	63, 100	Limiteur de vitesse	214, 216
témoins d'alerte et de contrôle	228	colmatage du pneu	101	indication à l'écran	216
température extérieure	41	composants	101	témoin de contrôle	216
Indice de cétane (carburant diesel)	273	Gonflage du pneu	101	témoin d'alerte	216
Indice d'octane (essence)	272	Kit de crevaision		utiliser	217
Inspection	277	contrôle après 10 minutes	102	Liquide de frein	60, 282
Instruments	119	Kit de réparation pour pneus		Vidange	283
Interrupteur à clé	92	voir Kit de crevaision	100	Liquide de refroidissement	
ISOFIX	27, 29	Klaxon	117	contrôler le niveau	281
				Liquide de refroidissement du moteur	59
				contrôler le niveau	280
				G 12 plus-plus	59

G 13	59	Multimédia	130	Ouverture	131
spécifications	59	My Beat	187	capot	17
Liquide lave-glace	60	N		glaces	143
capacité de remplissage	284	Nettoyage	261	toit ouvrant	146
contrôler	284	Alcantara	270	trappe à carburant	271
faire l'appoint	284	balais d'essuie-glace	266	Ouverture/Fermeture	
M		ceintures de sécurité	271	avec le barillet de serrure	15
Marche arrière (boîte automatique)	198	chromes	266	Ouverture d'urgence	
Mauvaise position assise	79	compartiment-moteur	267	hayon	17
Messages d'avertissement		cuir	270	Ouverture et fermeture	
de couleur jaune	124	décors en bois	269	avec la touche de verrouillage centralisé	136
de couleur rouge	123	écran de l'autoradio	268	avec le barillet de serrure	15
Miroir de courtoisie	154	glaces et rétroviseurs extérieurs	265	hayon	143
Mise en marche	181, 182	jantes en acier	266	par radiocommande	131
Mise en place de la sangle de la ceinture		jantes en alliage léger	267	Ouverture sélective	135
cas des femmes enceintes	85	joint en caoutchouc	266	Ouvrir et fermer	131
ceintures de sécurité	85	laver le véhicule	263	avec la touche de verrouillage centralisé	136
Mobile	261	nettoyeurs haute pression	263	avec le barillet de serrure	15
Mode de conduite	237	panneau de commande de l'Easy Connect	268	capot	17
Mode d'inertie	203	pièces en matière plastique	265, 268	glaces	143
Mode Sport	192	textiles	269	hayon	143
Modifications techniques	260	Nettoyage et entretien	260	hayon du coffre à bagages	16
Montre à affichage numérique	119	Niveau du liquide de refroidissement		toit ouvrant	146
Moteur		témoin de contrôle	280	trappe à carburant	271
bruits	186	Nombre de places assises	81	P	
démarrage assisté	71	Notification de service : consulter	43	Palettes de changement de vitesse (boîte auto-	
rodage	205	O		matique)	200
système Start-Stop	211	Œillets de remorquage	70	Panne de blocage de différentiel (EDS)	
Moteur et allumage		arrière	104	témoin de contrôle	193
arrêt du moteur	186	avant	104	Pare-soleil	154
désactivation automatique de l'allumage	184	Œillets d'amarrage	166	toit coulissant	147
Mettre le moteur en marche	185	Ouïes de sortie d'air	165	ParkPilot	
Mettre le moteur en marche avec Press & Drive	185	outillage du véhicule	64	voir Aide au stationnement	240, 242
My Beat	187	Outillage du véhicule		Particularités	
préchauffer le moteur	185	logement	99	démarrer par remorquage	103
				Passage à gué de chaussées inondées	210

Passager voir Position assise correcte	76, 77, 78	Poignée de la porte	15	Protection volumétrique et protection anti-soulèvement	142
Passagers de la banquette arrière voir Position assise correcte	76, 77, 78	dégeler	266	Activation	141
Pédales	80	Poignée intérieure de la porte	117	R	
Peinture du véhicule		Porte-boissons avant	162	Radiocommande	131
code	294	Porte du coffre à bagages	17, 143	Rangement	
lustrage	265	Portes		côté passager	161
Produits d'entretien	262	ouverture et fermeture	15	panneau de la porte avant	162
Traitement de protection	264	sécurité enfants	140	pochette pour objets dans le siège	162
Périodicités d'entretien	43, 277	Position assise correcte	76	siège avant droit	162
Pièces de rechange	260	conducteur	76	Rear View Camera	245
Pièces en matière plastique : nettoyer ...	265, 268	passager	77	Recommandation de vitesse	41
Pile	132	passagers de la banquette arrière	78	Recyclage de l'air ambiant	
Placement de la sangle de la ceinture		Poste de conduite		climatiseur	172
ceintures de sécurité	19	vue d'ensemble	117	Réglage	
dans le cas des femmes enceintes	19	Précautions à prendre avant chaque départ ...	75	feux	152
Places du véhicule	81	Préchauffer le moteur	185	Réglage de la portée des feux	152
Plage arrière		Press & Drive		Réglage des appuie-tête	
ranger	165	bouton de démarrage	184	appuie-tête arrière	80
Plancher de coffre à bagages	166	Mettre le moteur en marche	185	appuie-tête avant	158
Plancher de coffre à bagages modulable	166	Pression de gonflage des pneus	288, 296	Réglage des sièges avant	
Plaquette du constructeur	295	Pression de l'huile moteur		Réglage de l'appui lombaire	158
Plaquette d'identification	294	témoin de contrôle	279	Réglage du siège	158
Plaquettes de frein	187, 206	Prise de courant	163	Réglage dynamique de la portée des feux	152
Pneus	287	remorque	255	Réglage en hauteur du volant	77
à profil unidirectionnel	287	Produits d'entretien	261	Régler	
avec sens de rotation obligatoire	69	Profil de conduite	237	appuie-tête arrière	80, 158
changer	64	Profondeur des sculptures des pneus	288	appuie-tête avant	79, 158
indicateurs d'usure	288	Programme d'efficacité		menu CAR	34, 125
longévité	288	conseils d'économie	42	sièges	76
pneus neufs	289	consommateurs supplémentaires	42	Régulateur de vitesse	44, 214
pression	287, 288, 291	Projecteurs		témoin d'alerte et de contrôle	214
Pneus d'hiver		projecteurs antibrouillard	150	utilisation	215
dimensions	293	voyages à l'étranger	210	Régulateur de vitesse adaptatif	226
Poids et charges	295	Propriétés des huiles	58	capteur radar	229
Poids tractés	296	Protection anti-soulèvement	142	désactivation temporaire	234
		Protection des piétons			
		voir Système de détection des piétons	225		

dysfonctionnement	228	Remplacer une ampoule		Roues	287, 296
fonction permettant d'éviter les dépasse- ments par la droite	233	ampoules arrière	112	chaînes à neige	69
indications à l'écran	228	ampoules du phare antibrouillard	111	changer	64
situations de conduite particulières	234	éclairage de la plaque d'immatriculation	113	démonter et monter	68
témoin d'alerte et de contrôle	228	éclairage du coffre à bagages	114	enjoliveur central de roue	64, 65
utiliser	230	éclairage intérieur et lampe de lecture	113	enjoliveur de roue	65
Régulation antipatinage	190, 191, 192	généralités	108	roues neuves	289
témoin de contrôle	192	Remplacer une ampoule du phare double			
Régulation de la distance		ampoules du phare double	109		
voir Régulateur de vitesse adaptatif	227	feu de croisement	110		
Remettre à zéro le totalisateur partiel	122	Remplir le réservoir	271		
Remontée et abaissement automatiques		Réparation des pneus	100		
lève-glaces électriques	145	Rétracteurs de ceinture	86		
Remorquage		témoin de contrôle	89		
câble de remorquage	254	Rétracteurs de ceintures	20		
Remorquage du véhicule	70	Rétroviseur	156		
Remorque	248, 254	intérieur anti-éblouissement	156		
aide au stationnement	245	Rétroviseur intérieur	156		
Attelage	255	anti-éblouissement	156		
conduire avec une remorque	256	Rétroviseurs	156		
connecter	256	rabattre manuellement	156		
Connexion	255	Rétroviseurs extérieurs	156		
feux arrière	254	commande	156		
œillet de sécurité	256	dégivrage	156		
prise de courant	255	rabattre électriquement	157		
Remorquer le véhicule	103	réglage	20		
Remplacement		Revêtements : nettoyage			
pièces	260	Alcantara	270		
Remplacement des ampoules		Risques pour les passagers qui ne bouclent pas			
feu clignotant	111	leur ceinture	84		
feu stop supplémentaire	113	Rodage	287		
Remplacement des balais	102	moteur	205		
Remplacement d'une ampoule du phare double		plaquettes de frein	206		
feux de route	110	pneus	206		
Remplacer la pile		Roue de secours	292		
de la clé du véhicule	132	Roue d'urgence	292		

S

Safe	134
Sculptures du pneu	288
SEAT Drive Profile	236
Sécurité	
conduite sûre	75
désactivation de l'airbag du passager avant ..	22
sécurité des enfants	93
sièges pour enfant	93
Sécurité enfants	
lève-glaces électriques	143
Sens de rotation	
pneus	69
Serrure de la porte	15
dégeler	266
Service d'entretien	277
Servofrein	187, 196
Siège	
chauffage	159
Siège avant	
réglage manuel	19
Sièges pour enfant	23, 95
classification par groupes	95
fixation avec ceinture de sécurité	25
Sièges pour enfants	
consignes de sécurité	24, 94
système ISOFIX	27
système Top Tether	27, 30

Signal sonore			
ceinture de sécurité détachée	81		
témoins d'alerte et de contrôle	123		
Soin du véhicule			
position d'entretien des balais	73		
Soubassement			
protection	267		
Start-Stop	211		
Stationnement	189, 201		
Stationner (boîte automatique)	200		
Stockage des informations sur les accidents	98		
Stores pare-soleil			
dispositif anti-pincement (toit ouvrant)	147		
Symbole de la clé anglaise	43		
Symboles d'alerte			
<i>voir aussi</i> Témoins d'alerte et de contrôle	123		
Système airbag	87		
Système antiblocage	190, 192, 194		
témoin de contrôle	195		
Système de contrôle des gaz d'échappement			
témoin de contrôle	210		
Système de détection des piétons	225		
Système de fermeture et de démarrage Keyless Access			
<i>voir</i> Keyless Access	137		
Système de freinage	282		
témoin d'alerte	188		
Système de préchauffage	183		
témoin de contrôle	210		
Système de refroidissement			
contrôler le liquide de refroidissement	280, 281		
faire l'appoint de liquide de refroidissement	280, 281		
indicateur de température du liquide de refroidissement	122		
Système de sécurité antivol	15		
Système de stationnement			
<i>voir</i> Aide au stationnement	240, 242		
Système de surveillance Front Assist			
capteur radar	221		
désactivation temporaire	223		
dysfonctionnement	221		
fonction de freinage d'urgence City	224		
indications à l'écran	221		
limitations du système	223		
utiliser	222		
Système d'aide au stationnement			
<i>voir</i> Aide au stationnement	240, 242		
Système d'airbags	21		
activation	89		
airbags frontaux	21, 90		
airbags latéraux	22		
airbags rideaux	23		
désactivation de l'airbag frontal	92		
description	88		
fonctionnement	89		
témoin de contrôle	89		
Système d'alarme	140		
désactivation	141		
Système d'alarme antivol			
remorque	257		
Système d'assistant de marche arrière	245		
Système d'épuration des gaz d'échappement	209		
catalyseur	208		
filtre à particules diesel	208		
Système d'infodivertissement	34		
Système d'information du conducteur			
alerte de dépassement de vitesse	42		
assistants	40		
capot, hayon et portes ouvertes	40		
conseils d'économie	42		
consommateurs supplémentaires	42		
données du voyage	38		
indicateur du rapport le plus économique	41		
menu	38		
messages d'alerte et d'informations	40		
périodicités d'entretien	43		
température de l'huile moteur	41		
température extérieure	41		
utilisation	36		
Système d'observation de l'environnement (Front Assist)	219		
Système Easy Connect	125		
Système ISOFIX	27, 29		
Système porte-bagages	167		
Systèmes d'assistance			
ACC	226		
aide au stationnement	240, 241		
détection de la fatigue	238		
limiteur de vitesse	216		
régulateur de vitesse	214		
régulateur de vitesse adaptatif	226		
système de détection des piétons	225		
système d'observation de l'environnement			
Front Assist	219		
Système Start-Stop			
arrêter et démarrer le moteur	212		
désactiver et activer	213		
fonctionnement	211		
indications pour le conducteur	214		
le moteur démarre de lui-même	212		
le moteur ne s'arrête pas	212		
témoins	212		
Système Top Tether	27, 30		
T			
Tableau de bord	46, 119		
cadrans	119		
compteur kilométrique	122		
écran	119		
indication des périodicités d'entretien	43		
témoins d'alerte et de contrôle	123		

Tableau de bord général			
levier des clignotants et des feux de route	150		
Tableau général			
témoins d'alerte et de contrôle	46		
Tapis de sol	80		
Téléphones mobiles	261		
Témoins de contrôle			
limiteur de vitesse	216		
Témoins d'alerte			
limiteur de vitesse	216		
Témoins d'alerte et de contrôle	123		
airbags	92		
alternateur	285		
appuyer sur le frein	221, 228		
ASR	192		
blocage de la colonne de direction	179		
changement de vitesse	204		
contrôle des gaz d'échappement	210		
de la ceinture	81		
écran du combiné d'instruments	47		
EDS	193		
ESC	190		
feux	148		
filtre à particules diesel	208		
gestion du moteur	209		
huile moteur	279		
liquide de refroidissement	280		
pneus	291		
régulateur de vitesse adaptatif	228		
régulateur de vitesse (GRA)	214		
signal sonore	123		
Start-Stop	212		
Système antiblocage ABS	195		
système de freinage	188		
système de préchauffage/dysfonctionnement du moteur	210		
tableau de bord	46		
Tableau de bord	48		
Température de liquide de refroidissement			
consignes de sécurité	281		
Température du liquide de refroidissement			
témoin de contrôle	280		
Température extérieure	41		
Tension de la ceinture	86		
Textiles : nettoyer	269		
Tiptronic (boîte automatique)	197, 200		
Tire Mobility System			
voir Kit de crevaion	100		
Toit coulissant	18		
Toit ouvrant	146		
dispositif anti-pincement	147		
dysfonctionnement	146		
fermer	146		
ouvrir	146		
Toit ouvrant panoramique			
voir Toit ouvrant	146		
Toit panoramique coulissant			
ouverture et fermeture de confort	145		
Top Tether	27, 30		
Totalisateur			
partiel	119		
Transport d'enfants	93		
Transport d'objets			
galerie porte-bagages	167		
œilllets d'amarrage	166		
système porte-bagages	167, 169		
Travaux de réparation	260		
Triangle de signalisation	99, 152		
Trousse de secours	99		
Tunnel de lavage automatique	262		
U			
Urgences	99		
ampoules	62		
Câbles de démarrage	71		
changer une roue	64		
crevaion	62		
extincteur	99		
feux de détresse	152		
fusibles	61		
outillage du véhicule	99		
programme d'urgence de la boîte automatique	204		
remorquage d'urgence du véhicule	70		
remplacer la batterie	286		
remplacer un fusible grillé	61		
Roue de secours	292		
triangle de signalisation	99		
trousse de secours	99		
USB	130		
Usure des pneus	288		
Utilisation en hiver			
Batterie	284		
dégivrer les glaces	265		
diesel	273		
pneus	293		
V			
Véhicule			
données distinctives	294		
lever	67		
numéro de châssis	294		
numéro d'identification	294		
plaquette d'identification	294		
verrouillage et déverrouillage avec Keyless Access	137		
Ventilation	174		
Verrouillage centralisé	133		
alarme antivol	140		
clé à radiocommande	131		
Keyless Access	137		
lève-glaces	145		

Système de déverrouillage automatique	135	Vue extérieure	7, 8
système de déverrouillage sélectif	135	Vue intérieure	14
système de sécurité Safe	133		
système de verrouillage automatique en cas d'ouverture involontaire	135	W	
système de verrouillage automatique en fonc- tion de la vitesse	135	Wireless Charger	130
toit coulissant/déflexeur	145		
touche de verrouillage centralisé	136	X	
verrouillage d'urgence	16	XDS	195
Verrouillage du levier sélecteur	199		
Verrouillage d'urgence de la porte du passager avant	16		
Verrouillage et déverrouillage avec Keyless Access	137		
Verrouiller et déverrouiller avec la touche de verrouillage centralisé	136		
avec le barillet de serrure	15		
Vibreur	150		
Vidange d'huile	280		
Vitesse enclenchée	49		
Vitesse maximale	42		
Volant palettes de changement de vitesse (boîte au- tomatique)	200		
réglage	20		
Voyages à l'étranger essence	210		
projecteurs	210		
Vue d'ensemble poste de conduite	117		
Vue d'ensemble du compartiment-moteur	277		
Vue d'ensemble du côté conducteur volant à droite	10		
volant à gauche	9		
Vue d'ensemble du côté passager volant à droite	13		
volant à gauche	12		

Le but de SEAT S.A. étant le développement constant de tous ses types et modèles de véhicules, vous comprendrez que cela peut nous amener à tout moment à réaliser des modifications concernant l'apparence, l'équipement et la technique du véhicule fourni. Par conséquent, nul droit ne pourra se fonder sur les données, les illustrations et les descriptions contenues dans ce Manuel.

Les textes, les illustrations et les normes contenus dans ce manuel ont été réalisés sur la base des informations disponibles au moment de l'impression. Sauf erreur ou omission, l'information rassemblée dans le présent manuel est valable à la date de mise sous presse.

SEAT interdit la réimpression, la reproduction et la traduction totale ou partielle sans son autorisation écrite.

SEAT se réserve expressément tous les droits conformément à la loi sur le "Copyright". Droits aux modifications réservés.

 Ce papier est fabriqué avec de la cellulose blanchie sans l'utilisation de chlore.

© SEAT S.A. - Réimpression : 15.05.17

Francés 6F0012740BB (05.17)



6F0012740BB



SEAT recommande
SEAT **HUILE D'ORIGINE**



SEAT recommande
Castrol EDGE Professional