



Manuel d'instructions **SEAT Ateca**



Données du véhicule

Modèle :
Numéro d'immatriculation :
Numéro d'identification du véhicule :
Jour d'immatriculation ou de remise du véhicule :
Partenaire SEAT :
Conseiller service :
Téléphone :

Accusé de réception des documents et des clés du véhicule

Ont été remis avec le véhicule :	OUI	NON
Documentation de bord	<input type="checkbox"/>	<input type="checkbox"/>
Clé principale	<input type="checkbox"/>	<input type="checkbox"/>
Double de clé	<input type="checkbox"/>	<input type="checkbox"/>
Le bon fonctionnement de toutes les clés a été contrôlé	<input type="checkbox"/>	<input type="checkbox"/>
Lieu:		
Date:		
Signature du propriétaire du véhicule :		

Introduction

Vous avez choisi une SEAT, merci de votre confiance !

Votre nouvelle SEAT vous permettra de bénéficier d'un véhicule pourvu d'une technologie avancée et d'équipements d'excellente qualité.

Nous vous recommandons de lire attentivement cette Notice d'utilisation pour vous y familiariser et profiter de toutes ses fonctionnalités lors de vos déplacements quotidiens.

Les informations concernant la conduite du véhicule sont accompagnées des instructions de fonctionnement et d'entretien afin de garantir votre sécurité et le maintien de la valeur de votre SEAT. Nous vous fournissons en outre de précieux conseils pratiques ainsi que des suggestions vous permettant de conduire efficacement en respectant l'environnement.

Nous vous souhaitons beaucoup de plaisir et bonne route au volant de votre SEAT.

SEAT, S.A.

AVERTISSEMENT

Veillez tenir compte des avertissements importants de sécurité concernant l'airbag frontal du passager avant
»» page 85, Indications importantes concernant l'airbag frontal du passager avant.

À propos de ce manuel

Ce manuel décrit les **équipements** du véhicule à la clôture de sa rédaction. Certains des équipements décrits ne seront disponibles qu'ultérieurement ou sont réservés à certains pays.

Certaines fonctions et certains équipements décrits dans cette notice ne sont pas disponibles sur tous les types ou variantes du modèle, et peuvent varier ou être modifiés en fonction des exigences techniques ou du pays, sans que cela ne puisse être en aucun cas être interprété comme de la publicité mensongère.

Certains détails des **illustrations** peuvent différer de votre véhicule et doivent être considérés comme des schémas de principe.

Sauf indication contraire, les **indications de direction** (gauche, droite, avant, arrière) figurant dans cette notice se rapportent au sens de conduite du véhicule.

Le **contenu audiovisuel** est uniquement à disposition afin d'aider les utilisateurs à mieux comprendre certaines fonctionnalités du véhicule. Il ne remplace en aucun cas la notice d'utilisation. Accédez à la notice d'utilisation pour consulter l'ensemble des informations et des avertissements.

***** Les **équipements signalés par un astérisque** sont livrés en série ou en option

uniquement sur certaines versions du modèle, ou ne sont proposés que dans certains pays.

® Les **marques déposées** sont signalées par le symbole ®. L'omission de ce sigle ne signifie pas qu'il ne s'agit pas d'un terme déposé.

>> Indique que la section continue à la page suivante.

⚠ Avertissements importants à la page indiquée.

📖 Détails supplémentaires à la page indiquée.

👉 Informations générales à la page indiquée.

SOS Informations d'urgence à la page indiquée.

Dans cette notice, vous pouvez accéder aux informations par le biais des index suivants :

- Index thématique avec la structure générale de la notice par chapitres.
- Index visuel, indiquant graphiquement la page où vous pouvez trouver les informations « essentielles », lesquelles sont développées dans les chapitres correspondants.
- Index alphabétique comprenant de nombreux termes et synonymes qui facilitent la recherche d'information.

⚠ AVERTISSEMENT

Les textes précédés de ce symbole contiennent des informations destinées à votre sécurité et attirent votre attention sur d'éventuels risques d'accident ou de blessures.

ⓘ ATTENTION

Les textes précédés de ce symbole sont destinés à attirer votre attention sur les dégâts éventuels pouvant être subis par votre véhicule.

🌿 Conseil antipollution

Les textes précédés de ce symbole contiennent des remarques relatives à la protection de l'environnement.

📄 Nota

Les textes précédés de ce symbole contiennent des informations supplémentaires.

Notice d'utilisation papier

La notice d'utilisation papier contient des informations pertinentes concernant l'utilisation du véhicule et du système d'infodivertissement.

La version numérique des notices comprend des informations plus détaillées.

Version numérique de la notice du système d'infodivertissement



La version numérique est disponible sur le site Web officiel de SEAT.

Pour consulter la version numérique de la notice :

- scannez le code QR »» fig. 1
- **OU** saisissez l'adresse suivante dans un navigateur :

<http://www.seat.com/owners/your-seat/manuals-offline.html>

sélectionnez votre véhicule puis cliquez sur l'option « Infodivertissement ».

Vidéos associées



L'utilisation de certaines fonctions du véhicule peut être illustrée sous forme d'instructions vidéo :

- scannez le code QR »» fig. 2
- **OU** saisissez l'adresse suivante dans un navigateur :

<http://www.seat.com/owners/your-seat/manuals-offline.html>

sélectionnez votre véhicule, puis cliquez sur l'option « Multimédia ».

Nota

Les instructions vidéo sont uniquement disponibles dans certaines langues.

Questions fréquentes

Avant de démarrer

Comment régler le siège ? » page 20

Comment régler le volant ? » page 23

Comment régler les rétroviseurs extérieurs ? » page 22

Comment allumer les feux extérieurs ? » page 34

Comment fonctionne le levier sélecteur de la boîte automatique ? » page 43

Comment faire le plein de carburant ? » page 49

Comment actionner les essuie-glaces avant et arrière ? » page 36

Situations d'urgence

Un témoin de contrôle s'allume ou clignote. Que signifie-t-il ? » page 41

Comment ouvrir le capot-moteur ? » page 19

Comment réaliser l'aide au démarrage d'urgence ? » page 62

Comment trouver l'outillage de bord dans le véhicule ? » page 56

Comment réparer un pneu à l'aide du kit anti-crevaisson ? » page 55

Comment changer une roue ? » page 56

Comment remplacer un fusible ? » page 53

Comment remplacer une ampoule ? » page 54

Comment remorquer le véhicule ? » page 61

Conseils utiles

Comment régler l'heure ? » page 125

Quelles sont les échéances d'entretien du véhicule ? » page 129

À quoi servent les touches et les molettes du volant ? » page 133

Comment retirer le cache du coffre à bagages ? » page 186

Comment conduire de manière économique et écologique ? » page 284

Comment contrôler et rétablir le niveau d'huile-moteur ? » page 49

Comment contrôler et faire le plein du liquide de refroidissement du moteur ? » page 51

Comment remplir le liquide lave-glace ? » page 52

Comment contrôler et faire le plein du liquide de freins ? » page 51

Comment contrôler et régler la pression des pneus ? » page 388

Conseils de lavage du véhicule » page 402

Fonctions utiles

Easy Connect, menu Véhicule » page 37

Comment fonctionne le système START-STOP ? » page 291

Quels assistants peuvent être utilisés pour se garer ? » page 339

Comment fonctionne l'assistant de marche arrière ? » page 353

Comment fonctionne le régulateur de vitesse adaptatif ? » page 306

Comment régler le mode de conduite SEAT ? » page 329

Comment fonctionne l'assistant de maintien de voie ? » page 316

Comment fonctionne le système de contrôle de la pression des pneus ? » page 392

Comment ouvrir le véhicule sans clé (Keyless Access) ? » page 141

Éclairage intérieur et éclairage d'ambiance » page 168

Sommaire

Points essentiels	8	Remorquage d'urgence du véhicule	61	Remplacement des ampoules avant	103
Vue extérieure	8	Aide au démarrage	62	Remplacement des ampoules arrière	105
Vue extérieure	9	Remplacement des balais	64	Commande	111
Vue d'ensemble du côté conducteur (vo-		Sécurité	66	Poste de conduite	111
lant à gauche)	10	Conduite sûre	66	Vue d'ensemble	110
Vue d'ensemble du côté conducteur (vo-		Conseils de conduite	66	Cadrans et témoins	112
lant à droite)	11	Position correcte des occupants du véhicu-	67	Tableau de bord	112
Vue d'ensemble du côté passager (vo-		le	72	Fonctionnement du tableau de bord	130
lant à gauche)	12	Zone du pédalier	72	Témoins	132
Vue d'ensemble du côté passager (vo-		Ceintures de sécurité	72	Volant multifonction*	133
lant à droite)	13	Quel est le but des ceintures de sécu-	72	Ouverture et fermeture	137
Console centrale	14	rité ?	72	Verrouillage centralisé	137
Vue intérieure	15	Comment ajuster correctement les ceintu-	76	Alarme antivol*	148
Fonctionnement	16	res de sécurité ?	76	Hayon (coffre à bagages)	150
Ouverture et fermeture	16	Rétracteurs de ceinture	77	Commandes des glaces	153
Avant de démarrer	20	Système d'airbags	78	Toit ouvrant*	155
Airbags	23	Brève introduction	78	Éclairage et visibilité	159
Sièges pour enfant	26	Consignes de sécurité sur les airbags	81	Feux	159
Démarrage du véhicule	34	Désactivation des airbags	83	Visibilité	168
Feux et visibilité	34	Transport des enfants en toute sécu-		Systèmes essuie-glace avant et arrière	169
Easy Connect	37	rité	85	Rétroviseur	171
Témoins lumineux	41	Sécurité des enfants	85	Sièges et appui-tête	173
Régulateur de vitesse	42	Sièges pour enfant	87	Réglage des sièges et des appui-tête	173
Levier de vitesses	43	Urgences	90	Fonctions des sièges	175
Climatisation	44	Auto-assistance	90	Transport et équipements pratiques	178
Contrôle des niveaux	49	Équipement d'urgence	90	Rangements	178
Urgences	53	Réparation des pneus	90	Transport d'objets	181
Fusibles	53	Déverrouillage/verrouillage d'urgence	92	Galerie porte-bagages*	187
Ampoules	54	Remplacement des balais	93	Climatisation	190
Instructions en cas de crevaison	55	Remorquage et démarrage par remorqua-	94	Chauffage, ventilation et refroidissement	190
Changer une roue	56	ge	98	Chauffage stationnaire (chauffage d'ap-	
Chaînes à neige	60	Fusibles et ampoules	98	point)*	196
		Fusibles	98		
		Remplacement des ampoules	102		

Système d'infodivertissement	201	Systèmes d'aide à la conduite	291	Conseils pratiques	368
Introduction	201	Système Start-Stop*	291	Soin et entretien	368
Consignes de sécurité	201	Assistant de descente de pente (HDC)	293	Accessoires et modifications techniques ...	368
Vue d'ensemble de l'appareil	203	Fonction Auto Hold	294	Vérification et appoit de niveaux	370
Consignes générales d'utilisation	205	Régulateur de vitesse (GRA)*	296	Faire le plein	370
Connectivité	211	Limiteur de vitesse	297	Carburant	371
Transmission de données	211	Système d'assistance au freinage d'urgence (Front Assist)*	301	AdBlue®	373
Full Link™**	211	Régulateur de vitesse adaptatif (ACC - Adaptive Cruise Control)*	306	Compartiment moteur	375
SEAT Media Control*	219	Assistant de maintien de voie (Lane Assist)*	316	Huile moteur	378
Point d'accès Wi-Fi*	220	Assistant embouteillages	319	Système de refroidissement	381
Modes de fonctionnement	222	Assistant d'urgence (Emergency Assist)	321	Liquide de freins	383
Radio	222	Assistant d'angle mort (BSD) doté de l'assistant de sortie de stationnement (RCTA)*	323	Réservoir de liquide lave-glace	383
Médias	224	Modes de conduite SEAT (SEAT Drive Profile)*	329	Batterie	384
Navigation	234	Système de stationnement assisté (Park Assist)*	331	Roues	387
Navigation en mode Offroad*	245	Système d'aide aux manœuvres de stationnement (Park Pilot)	339	Roues et pneus	387
Menu Véhicule	248	Aide au stationnement Plus*	341	Systèmes de contrôle de la pression des pneus	392
Téléphone	249	Système d'aide au stationnement arrière*	346	Roue de secours	395
Multimédia	257	Système de vision périphérique (Top View Camera)*	348	Entretien hivernal	396
Conduite	259	Assistant de marche arrière (Rear View Camera)*	353	Entretien	398
Démarrage et conduite	259	Dispositif d'attelage pour remorque et remorque*	356	Service	398
Lancement et coupure du moteur	259	Conduite avec remorque	356	Périodicité d'entretien	398
Freiner et stationner	265			Offres de service supplémentaires	400
Systèmes de freinage et de stabilisation ...	269			Garantie	401
Boîte mécanique	272			Entretien du véhicule	401
Boîte automatique/boîte automatique				Entretien et nettoyage	401
DSG*	273			Informations destinées à l'utilisateur	408
Recommandation de rapport	282			Informations destinées à l'utilisateur	408
Direction	282			Stockage des informations sur les accidents (Event Data Recorder)	408
Rodage et conduite économique	283			Autres informations utiles	409
Gestion de l'énergie	286			Informations concernant la directive 2014/53/UE de l'UE	409
Gestion du moteur et système d'épuration des gaz d'échappement	287				
Recommandations pour la conduite	289				

Données techniques	413
Données techniques	413
Ce que vous devez savoir	413
Données relatives à la consommation de carburant	414
Conduite avec remorque	414
Roues	415
Caractéristiques du moteur	417
Données du véhicule	421
Index alphabétique	423

Vue extérieure



① »» page 17

② »» page 49

③ »» page 16

④ »» page 49

⑤ »» page 61

⑥ »» page 19

⑦ »» page 55

Vue extérieure

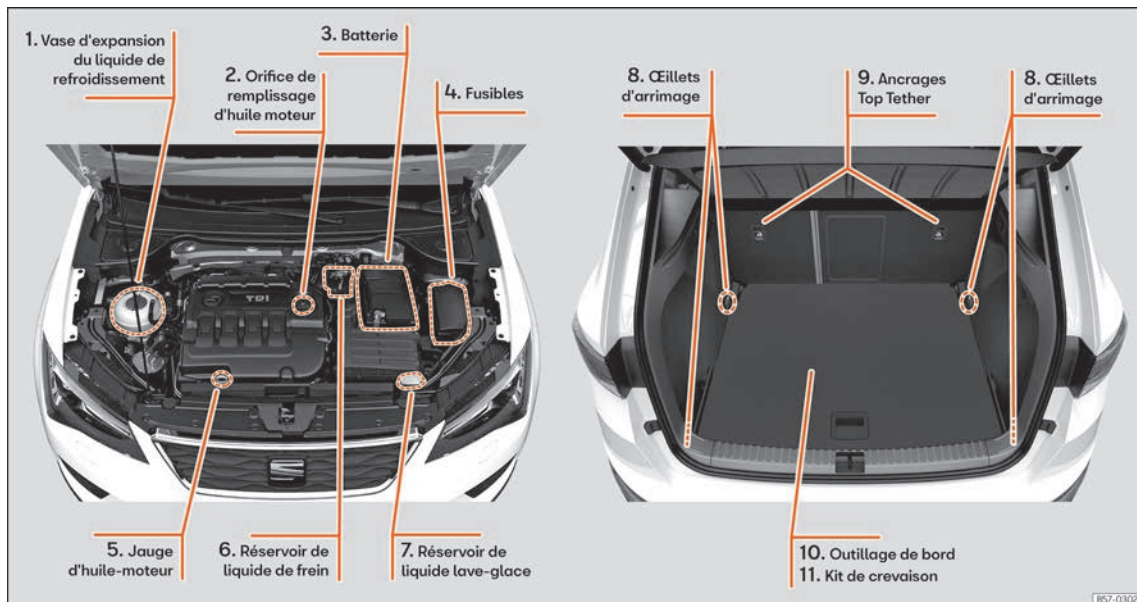

① » page 51

② » page 49

③ » page 52

④ » page 53

⑤ » page 49

⑥ » page 51

⑦ » page 52

⑧ »  page 184

⑨ » page 33

⑩ » page 56

⑪ » page 55

Vue d'ensemble du côté conducteur (volant à gauche)

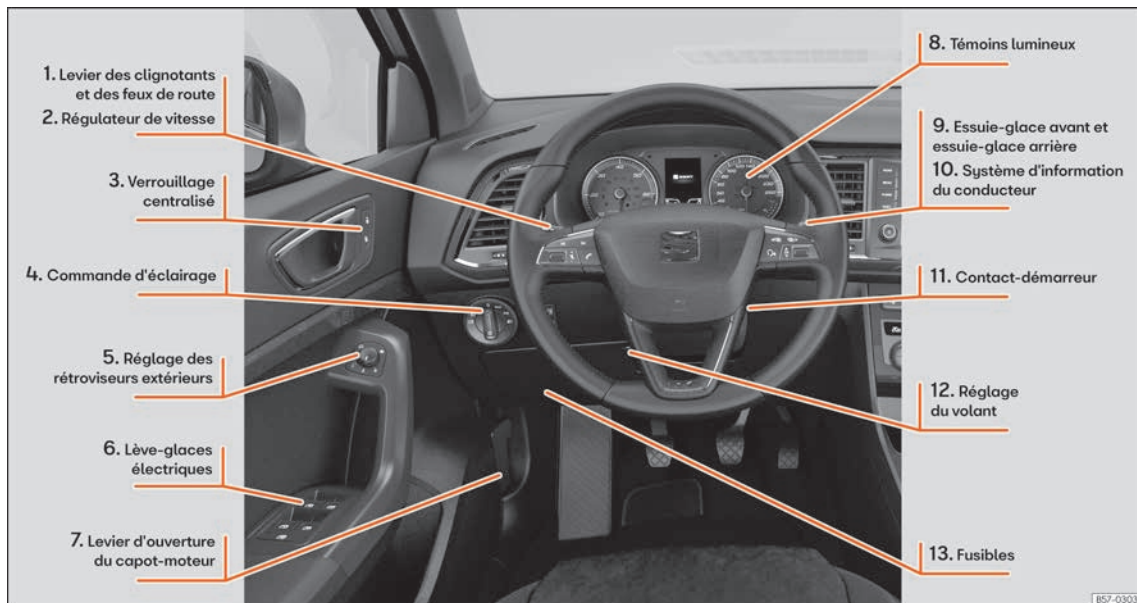

- ① » page 35
- ② » page 42
- ③ » page 16
- ④ » page 34

- ⑤ » page 22
- ⑥ » page 19
- ⑦ » page 19

- ⑧ » page 41
- ⑨ » page 36
- ⑩ » page 118

- ⑪ » page 34
- ⑫ » page 23
- ⑬ » page 53

Vue d'ensemble du côté conducteur (volant à droite)

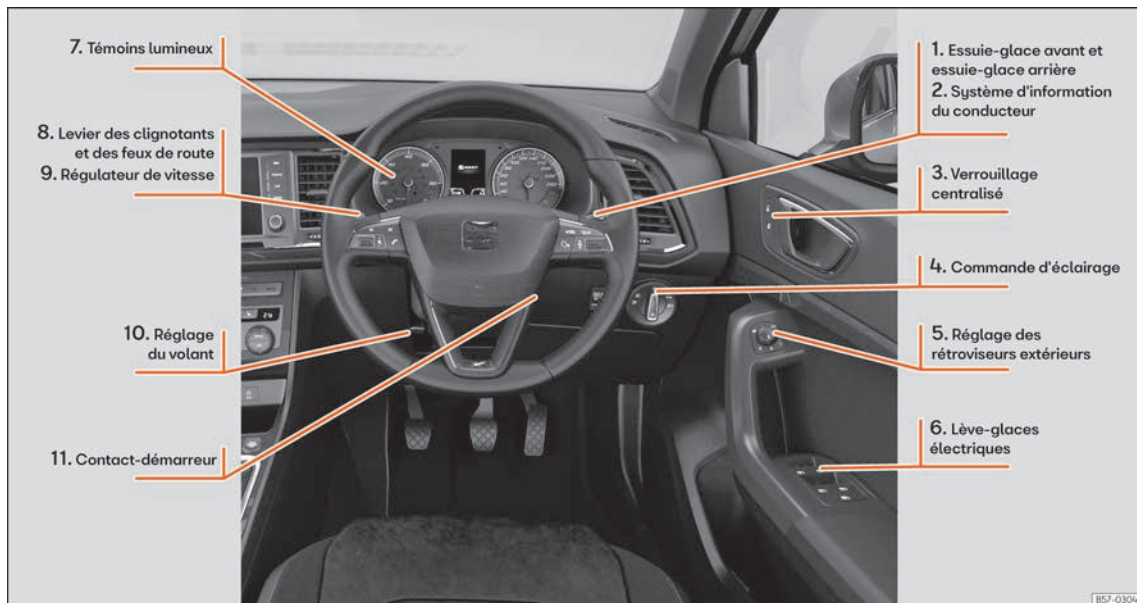

① » page 36
 ② » page 118
 ③ » page 16

④ » page 34
 ⑤ » page 22
 ⑥ » page 19

⑦ » page 41
 ⑧ » page 35
 ⑨ » page 42

⑩ » page 23
 ⑪ » page 34

Vue d'ensemble du côté passager (volant à gauche)



① »» page 23

② »»  page 179

Vue d'ensemble du côté passager (volant à droite)

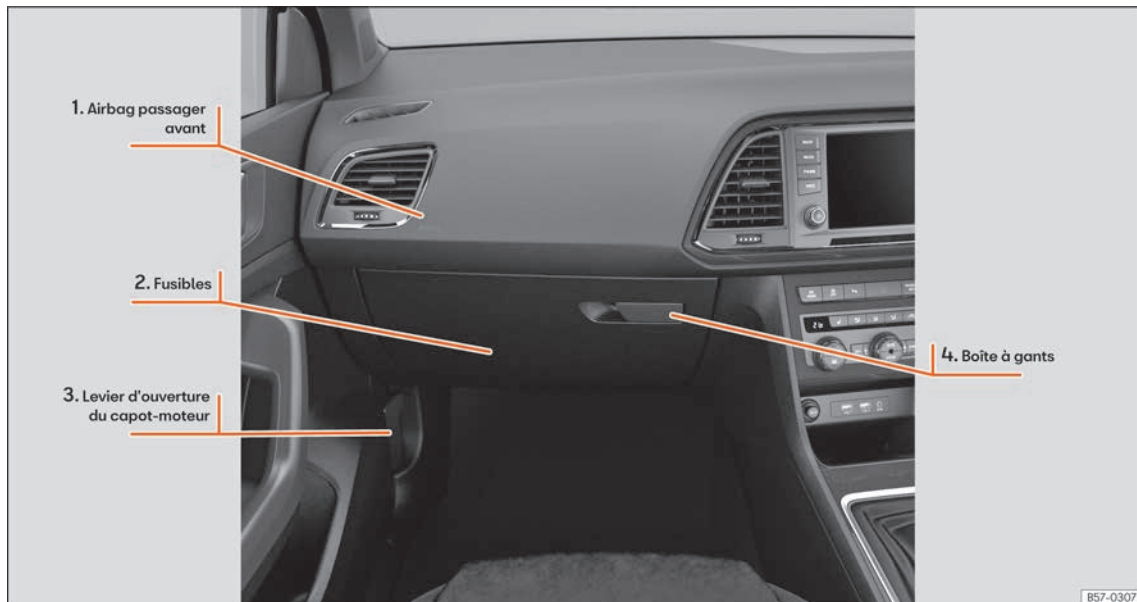

- ① »» page 23
- ② »» page 53
- ③ »» page 19
- ④ »»  page 179

Console centrale

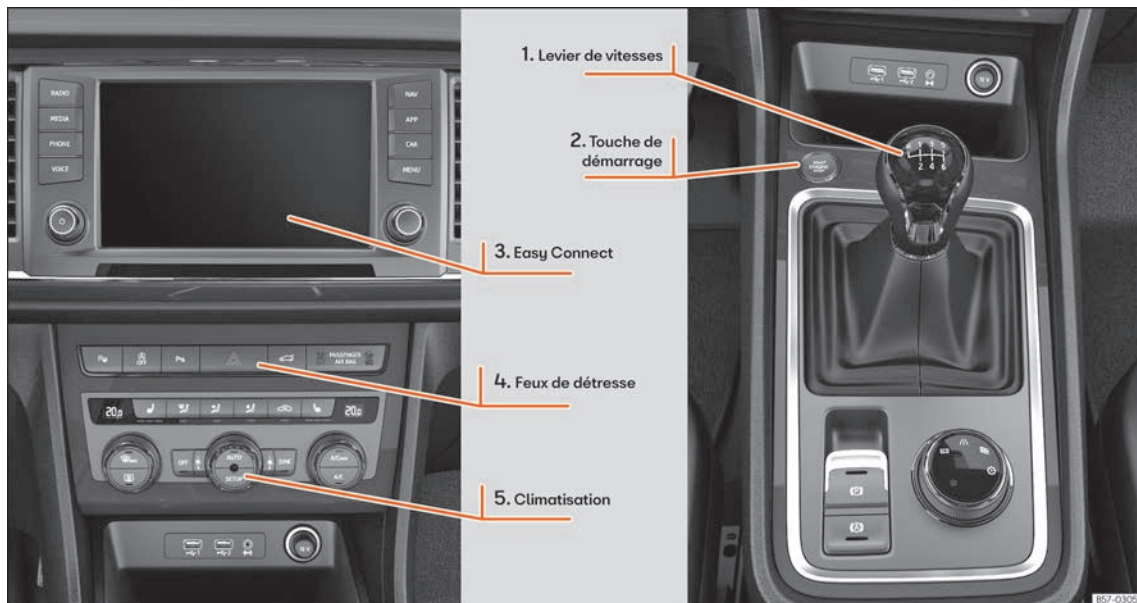

① » page 43

② »  page 261

③ » page 37, »  page 201

④ » page 35

⑤ » page 44

Sur les véhicules avec le volant à droite, le réglage est symétrique.

Vue intérieure



① » page 21

② » page 21

③ » page 20

④ »  page 171

⑤ » page 30

⑥ »  page 183

⑦ » page 20

⑧ » page 24

Fonctionnement

Ouverture et fermeture

Vidéo associée



Fig. 3 Ouverture et fermeture

Portes



Fig. 4 Clé à radiocommande : touches.



Fig. 5 Porte du conducteur : commande de verrouillage centralisé.

Verrouillage et déverrouillage avec la clé

- Verrouiller : appuyez sur le bouton » » fig. 4.
- Verrouillage du véhicule sans activer le système antivol : appuyez de nouveau sur le bouton » » fig. 4 pendant les 2 secondes suivantes.
- Déverrouiller : appuyez sur le bouton » » fig. 4.
- Déverrouiller le hayon arrière : maintenez enfoncé le bouton » » fig. 4 pendant au moins 1 seconde.

Verrouillage et déverrouillage avec la commande de verrouillage centralisé

- Verrouiller : appuyez sur le bouton » » fig. 5. Aucune porte ne s'ouvre de l'extérieur. Vous pouvez ouvrir chaque porte de l'intérieur en tirant la poignée d'ouverture.

- Déverrouiller : appuyez sur le bouton » » fig. 5.



» » au chapitre Description à la page 138



» » page 137

SOS

» » page 16, » » page 17

Verrouillage ou déverrouillage de la porte du conducteur

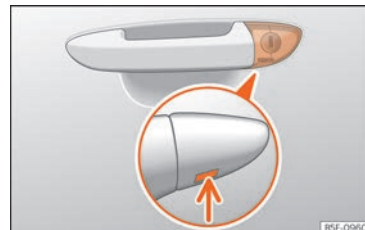



Fig. 6 Poignée de la porte du conducteur : barillet de serrure caché.

En cas de défaillance du verrouillage centralisé, vous pouvez verrouiller et déverrouiller la porte du conducteur depuis le barillet.

En général, lorsque la porte du conducteur est verrouillée manuellement, toutes les

portes sont verrouillées. Lors du déverrouillage manuel, seule la porte du conducteur est déverrouillée. Prenez en compte les instructions relatives au système d'alarme antivol »  page 137.

- Dégagez le panneton de la clé du véhicule »  page 138.

- Introduisez le panneton dans l'ouverture inférieure du cache de la poignée de la porte du conducteur » **fig. 6** (flèche) et soulevez le cache.

- Introduisez le panneton dans le barillet de serrure et déverrouillez ou verrouillez le véhicule.

Particularités

- L'alarme antivol reste activée sur les véhicules déverrouillés. Cependant, elle ne se déclenche pas »  page 137.

- Lorsque vous ouvrez la porte du conducteur, vous disposez de 15 secondes pour mettre le contact d'allumage. Passé ce délai, l'alarme se déclenche.

- Mettez le contact d'allumage. L'antidémarrage électronique détecte une clé de véhicule valable et désactive l'alarme antivol.

Nota

L'alarme antivol ne s'active pas lorsque le véhicule est verrouillé manuellement avec le panneton »  page 137.

Verrouillage d'urgence des portes sans barillet de serrure

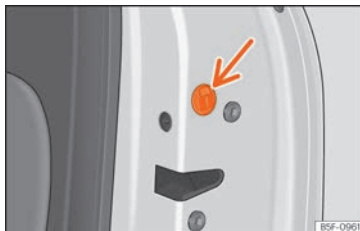

Fig. 7 Verrouillage d'urgence de la porte.

En cas de panne du verrouillage centralisé, les portes sans barillet de serrure doivent être verrouillées séparément.

Un dispositif de verrouillage d'urgence est intégré dans la partie avant de la porte du passager avant (uniquement visible lorsque la porte est ouverte).

- Retirez le capuchon de l'ouverture.
- Insérez la clé dans la fente et tournez-la jusqu'en butée vers la droite (porte droite) ou vers la gauche (porte gauche).

Une fois que vous avez fermé la porte, il n'est plus possible de l'ouvrir de l'extérieur. Vous ne pouvez déverrouiller puis ouvrir la porte simultanément de l'intérieur qu'en tirant une fois la poignée d'ouverture de la porte.

Hayon arrière





Fig. 8 Hayon : poignée



Fig. 9 Hayon : touche de fermeture du hayon

Le fonctionnement du système d'ouverture du hayon est électrique*. Pour l'activer, appuyez légèrement sur la poignée » **fig. 8.**

Pour modifier l'état de verrouillage/déverrouillage, actionnez le bouton  ou la touche  » **fig. 4** de la clé de la radiocommande. »

Si le hayon est ouvert ou mal fermé, un message correspondant apparaît sur l'écran du combiné d'instruments.* Si le hayon s'ouvre alors que le véhicule roule à plus de 6 km/h (4 mph), un signal sonore d'avertissement retentit en plus*.

Ouverture et fermeture

- Ouvrir le hayon arrière : appuyez légèrement sur la poignée. Le hayon arrière s'ouvre automatiquement.
- Fermer le hayon arrière : maintenez le hayon par l'une des poignées du revêtement intérieur et fermez-le en la déplaçant vers le bas. Vous pouvez également appuyer sur la touche située sur le hayon* »» fig. 9.



»» **⚠** au chapitre Verrouillage automatique du hayon arrière à la page 153



»» page 150

SOS

»» page 18

Déverrouillage d'urgence du hayon arrière

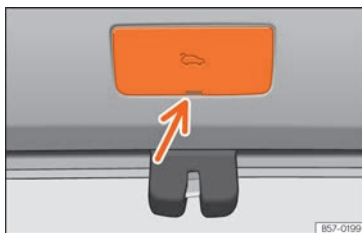

Fig. 10 Coffre à bagages, côté droit : accès au déverrouillage d'urgence.



Fig. 11 Coffre à bagages, côté droit : déverrouillage d'urgence.

Vous pouvez, en cas d'urgence, déverrouiller le hayon de l'intérieur.

- Retirez le cache en faisant levier avec le panneton de la clé »» fig. 10.

- Appuyez sur le levier dans le sens de la flèche à l'aide du panneton de la clé pour déverrouiller le hayon arrière »» fig. 11.

Vidéo associée



Fig. 12 Capot-moteur

Capot-moteur

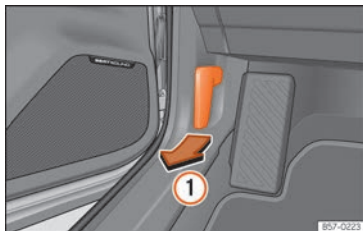

Fig. 13 Levier de déverrouillage sur le plancher, côté conducteur.

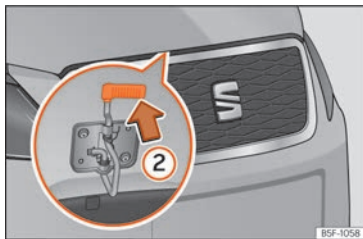

Fig. 14 Came sous le capot.

Ouverture du capot-moteur

Le capot-moteur se déverrouille de l'habitacle.

Avant d'ouvrir le capot moteur, assurez-vous que les bras d'essuie-glace reposent bien sur le pare-brise.

- Ouvrez la porte et tirez le levier situé sous le tableau de bord »» fig. 13 ①.
- Pour soulever le capot, appuyez sur la bascule située sous ce dernier de manière à l'orienter vers le haut »» fig. 14 ②. Le crochet de fixation est alors déverrouillé.
- Vous pouvez ouvrir le capot. Libérez la tige de maintien du capot et placez-la dans le logement prévu à cet effet sur le capot.

Fermeture du capot-moteur

- Levez légèrement le capot.
- Décrochez la tige de maintien et remettez-la dans son support en appuyant dessus.
- Laissez-le retomber à une hauteur d'environ 30 cm pour le fermer.

Si le capot est mal fermé, n'appuyez pas dessus. Ouvrez-le à nouveau et laissez-le tomber comme indiqué précédemment.



»» ⚠ au chapitre Ouverture et fermeture du capot-moteur à la page 376



»» page 375

Commandes des glaces*

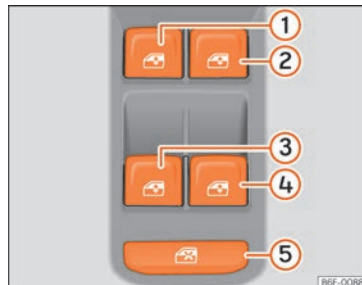



Fig. 15 Détail de la porte du conducteur : commandes des fenêtres.

- Ouvrir la fenêtre : appuyez sur le bouton .
- Fermer la fenêtre : tirez sur le bouton .

Boutons de la porte du conducteur

- ① Fenêtre de la porte avant gauche
- ② Fenêtre de la porte avant droite
- ③ Fenêtre de la porte arrière gauche
- ④ Fenêtre de la porte arrière droite
- ⑤ Commande de sécurité pour la désactivation des boutons de lève-glaces sur les portes arrière »»



» » au chapitre Ouverture et fermeture électriques des glaces à la page 153



» » page 153



» » au chapitre Brève introduction à la page 155



» » page 155

Toit panoramique*

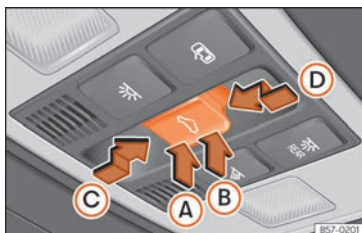

Fig. 16 Dans le ciel de pavillon : touche du toit ouvrant.

- Ouverture : enfoncez la touche vers l'arrière **(C)**.
- Fermeture : enfoncez la touche vers l'avant **(D)**.
- Pivotement : appuyez sur la partie arrière de la touche **(B)**.
- Abaissement : appuyez sur la partie avant de la touche **(A)**.

Avant de démarrer

Vidéo associée



BKJ-0259

Fig. 17 Intérieur du véhicule

Réglage manuel des sièges avant

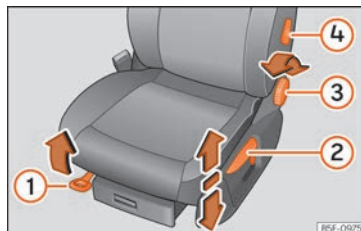

Fig. 18 Sièges avant : réglage manuel du siège.

- 1 Avant/Arrière : tirez le levier et déplacez le siège.
- 2 Monter/descendre : tirez/appuyez sur le levier.
- 3 Incliner le dossier : tournez la molette.
- 4 Appui lombaire : déplacez le levier jusqu'à la position souhaitée.



» » au chapitre Réglage manuel des sièges à la page 173

Réglage électrique du siège conducteur*

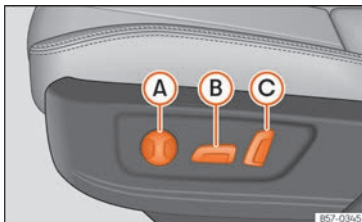

Fig. 19 Siège du conducteur : réglage électrique du siège.

- A** Réglage de l'appui lombaire : appuyez sur la touche selon la position correspondante.
- B** Réglage du siège vers le haut/vers le bas : appuyez sur la touche vers le haut ou vers le bas. Pour régler la partie avant du coussin de siège, pressez la partie avant de la commande vers le haut/vers le bas. Pour régler la partie arrière du coussin de siège, pressez la partie arrière de la commande vers le haut/vers le bas. Réglage du siège vers l'avant/vers l'arrière : appuyez sur la touche vers l'avant ou vers l'arrière.
- C** Dossier plus / moins incliné : appuyez sur la touche vers l'avant ou vers l'arrière.



» » **⚠** au chapitre Réglage électrique du siège du conducteur* à la page 173

Réglage de l'appui-tête

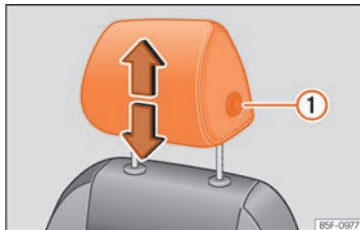

Fig. 20 Siège avant : réglage de l'appui-tête.

- Saisissez l'appui-tête des deux côtés avec les mains puis poussez-le vers le haut jusqu'à ce qu'il s'enclenche dans la position désirée. Pour le rabaisser, faites de même en appuyant sur le bouton latéral ①.



» » **⚠** au chapitre Réglage correct des appui-tête avant à la page 71



» » page 71, » » page 174

Réglage de la ceinture de sécurité

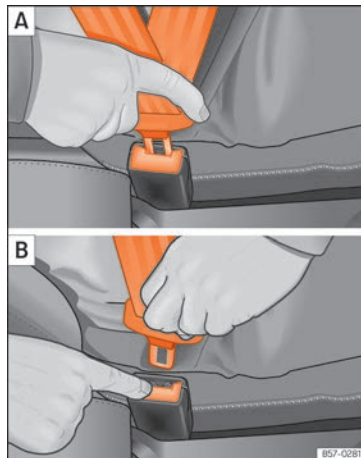

Fig. 21 Placer et retirer le pêne de verrouillage de la ceinture de sécurité. »

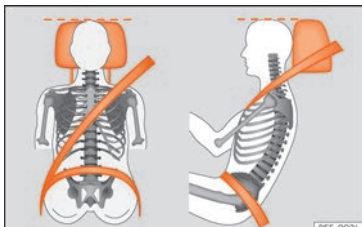

Fig. 22 Sangle de ceinture de sécurité bien ajustée et appuyée-tête correctement réglé (vue de face et de côté)

Pour adapter la ceinture à la hauteur de vos épaules, vous pouvez par exemple régler les sièges avant en hauteur.

La sangle de la ceinture de sécurité doit passer au milieu de l'épaule, jamais sur le cou. La ceinture de sécurité doit s'appliquer bien à plat sur le buste et l'enserrer fermement.

La sangle sous-abdominale doit passer devant le bassin, jamais sur le ventre. La ceinture de sécurité doit s'appliquer bien à plat sur le bassin et l'enserrer fermement.



» page 74



» page 76

Rétracteurs de ceintures

En cas de collision, les ceintures de sécurité des places assises avant et places assises arrière latérales¹⁾ se rétractent automatiquement.

Le rétracteur de ceinture ne peut être activé qu'une seule fois.



» au chapitre Entretien et élimination des rétracteurs de ceintures à la page 78



» page 77

Réglage des rétroviseurs extérieurs

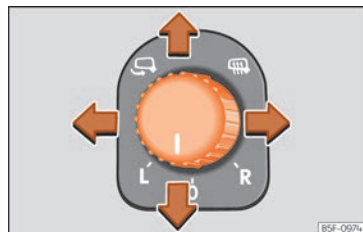

Fig. 23 Détail de la porte du conducteur : commande du rétroviseur extérieur.

Régler les rétroviseurs extérieurs : tournez la commande vers la position correspondante :

L/R En déplaçant la commande sur la position désirée, réglez les rétroviseurs côté conducteur (L, gauche) et côté passager avant (R, droite) dans la direction souhaitée.

Selon l'équipement, les miroirs des rétroviseurs sont chauffés en fonction de la température extérieure.

Rabattement des rétroviseurs.

¹⁾ En fonction de la version ou du marché.



» »  au chapitre Régler les rétroviseurs extérieurs à la page 172



» » page 172

Réglage du volant

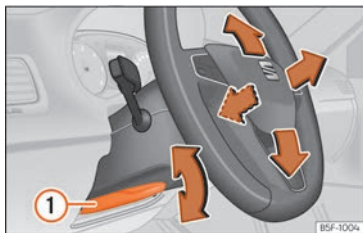

Fig. 24 Levier sur la partie inférieure latérale gauche de la colonne de direction.

- Régler la position du volant : tirez le levier » » **fig. 24** **1** jusqu'en bas, déplacez le volant sur la position désirée puis remontez le levier en position de verrouillage.



» »  au chapitre Régler de la position du volant à la page 68

Airbags

Vidéo associée



BKJ-0259

Fig. 25 Intérieur du véhicule

Airbags frontaux

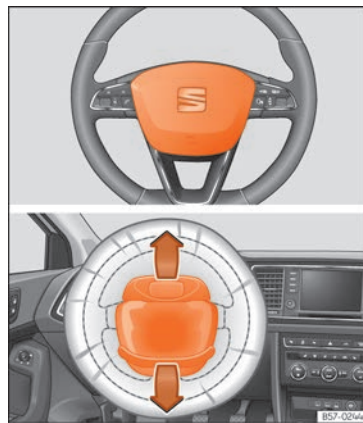

Fig. 26 Airbag du conducteur dans le volant. »



Fig. 27 Airbag du passager avant dans le combiné d'instruments.

L'airbag frontal du conducteur est logé dans le volant » fig. 26 et celui du passager se trouve dans la planche de bord » fig. 27. Les airbags sont repérés par les monogrammes « AIRBAG ».

Les caches des airbags se rabattent et restent attachés au volant de direction et au tableau de bord lorsque les airbags du conducteur et du passager avant respectivement se déploient » fig. 26, » fig. 27.

Le système d'airbags frontaux offre, en complément des ceintures de sécurité, une pro-

tection supplémentaire de la tête et du buste du conducteur et du passager lors de collisions frontales correspondant à un accident de gravité supérieure » » **⚠ au chapitre Airbags frontaux à la page 81.**

Sa conception particulière permet l'évacuation contrôlée du gaz lorsque le passager exerce une pression sur l'airbag. Ainsi, la tête et le buste sont protégés par l'airbag. Après un accident, l'airbag est donc suffisamment dégonflé pour dégager la vue vers l'avant.



» page 81

Désactivation de l'airbag frontal du passager avant



Fig. 28 Commande de l'airbag frontal du passager.



Fig. 29 Planche de bord : témoin de désactivation de l'airbag du passager avant.

Pour désactiver l'airbag frontal du passager avant :

- Coupez le contact d'allumage.
- Ouvrez la porte côté passager.
- Introduisez le panneton de la clé dans la rainure prévue à cet effet de la commande de désactivation de l'airbag du côté passager » fig. 28. La clé doit entrer sur 3/4 environ de sa longueur, jusqu'à atteindre la butée.
- Tournez doucement la clé pour passer à la position **OFF**. Si vous avez des difficultés, assurez-vous d'avoir introduit la clé jusqu'au bout.
- Fermez la porte du passager.
- Le contact d'allumage étant mis, vérifiez que le témoin **OFF** s'allume sur l'inscription **PASSENGER AIR BAG OFF** au centre du tableau de bord » fig. 29.



» » » au chapitre Activation et désactivation de l'airbag frontal du passager avant* à la page 84



» » » page 83

Airbag de genoux*

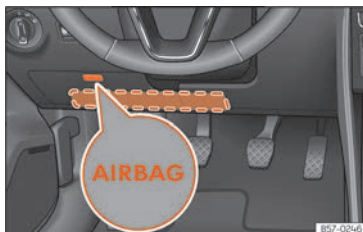

Fig. 30 Côté conducteur : emplacement de l'airbag de genoux.



Fig. 31 Côté conducteur : rayon d'action de l'airbag de genoux.

L'airbag de genoux se trouve côté conducteur, dans la zone inférieure de la planche de bord » » » fig. 30. Les airbags sont repérés par les monogrammes « AIRBAG ».

La zone encadrée en rouge [champ d'action] » » » fig. 31 est couverte par l'airbag lorsque celui-ci se déclenche. Il ne faut jamais placer ou fixer des objets dans cette zone.



» » » page 81

Airbags latéraux*

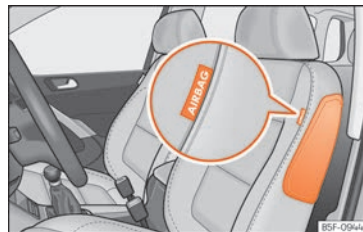

Fig. 32 Airbag latéral dans le siège du conducteur.

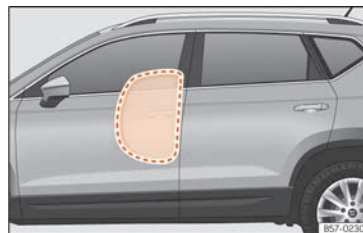

Fig. 33 Airbags latéraux complètement gonflés du côté gauche du véhicule.

Les airbags latéraux se trouvent dans le rembourrage du dossier du siège du conducteur » » » fig. 32 et du siège du passager. Les emplacements de montage sont repérés par les monogrammes « AIRBAG » sur le haut des dossiers.

»

Le système d'airbags latéraux offre, en complément des ceintures de sécurité, une protection supplémentaire du buste lors de collisions latérales correspondant à un accident de gravité supérieure » » **▲ au chapitre Airbags latéraux*** à la page 81.

Lors de collisions latérales, les airbags latéraux diminuent les risques de blessures corporelles du côté exposé au choc. Outre leur fonction protectrice normale, les ceintures de sécurité maintiennent également les passagers dans une position conférant à l'airbag latéral un maximum d'efficacité en cas de collision latérale.



» » page 81

Airbags rideaux*



Fig. 34 Emplacement des airbags rideaux.

Les airbags rideaux se trouvent des deux côtés de l'habitacle, au-dessus des portes » » **fig. 34**, et sont repérés par les monogrammes « AIRBAG ».

Le système d'airbags rideaux offre, en complément des ceintures de sécurité, une protection supplémentaire de la tête et du buste des occupants du véhicule lors de collisions latérales correspondant à un accident de gravité supérieure » » **▲ au chapitre Airbags de tête*** à la page 82.



» » **▲ au chapitre Airbags de tête*** à la page 82

Sièges pour enfant

Vidéo associée



Fig. 35 Intérieur du véhicule

Indications importantes concernant l'airbag frontal du passager avant



Fig. 36 Autocollant de l'airbag - version 1 : sur le pare-soleil côté passager **A** et sur le cadre arrière de la porte du passager **B**.



Fig. 37 Autocollant de l'airbag - version 2 : sur le pare-soleil côté passager [A] et sur le cadre arrière de la porte du passager [B].

Un autocollant comprenant des informations importantes quant à l'airbag du passager avant se trouve sur le pare-soleil du passager et/ou sur le cadre arrière de la porte du passager avant.



» » »  au chapitre Indications importantes concernant l'airbag frontal du passager avant à la page 86



» » » page 85

Fixation d'un siège pour enfant à l'aide de la ceinture de sécurité

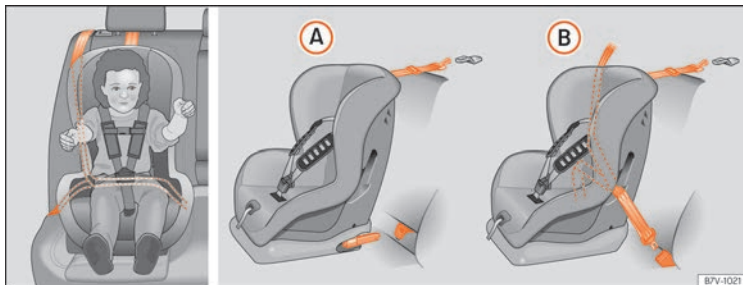

Fig. 38 Sur les sièges arrière : installations possibles d'un siège pour enfants.

L'illustration »» fig. 38 A présente la fixation de base du système de retenue pour enfants avec les anneaux de retenue inférieurs et la ceinture de fixation supérieure. L'illustration »» fig. 38 B présente la fixation du système de retenue pour enfants avec la ceinture de sécurité du véhicule.

Les sièges pour enfant de type **universel** peuvent être fixés avec la ceinture de sécurité sur les places assises qui sont désignées par un **U** dans le tableau suivant.

- *Sur le siège passager non réglable en hauteur* : il est nécessaire de reculer le siège passager au maximum¹⁾.
- *Sur le siège passager réglable en hauteur* : il est nécessaire de reculer et de remonter le siège passager au maximum¹⁾.

Pour une bonne utilisation des sièges sur les places arrière, il faut régler les dossiers avant pour qu'il n'y ait pas de contact avec le siège pour enfant de la place arrière en cas de sens contraire à la marche. Dans le cas de systèmes de retenue dans le sens de la marche, il faut régler le dossier avant pour qu'il

n'y ait pas de contact avec les pieds de l'enfant.

Pour adapter le siège passager avant au siège pour enfants et placer la sangle de la ceinture dans la position idéale, régler le dossier du siège du passager avant au maximum vers l'avant¹⁾.

Si vous souhaitez monter un siège semi-universel dont le système de fixation au véhicule fait appel à une ceinture de sécurité et un pied d'appui, ne le montez jamais sur le siège arrière central, car sa distance au sol est

¹⁾ Il est nécessaire de respecter la législation en vigueur dans chaque pays ainsi que les normes du constructeur pour l'utilisation et l'installation des sièges enfant.

réduite par rapport aux autres places et le pied d'appui ne pourra pas assurer correctement la stabilité du siège pour enfant.

Les systèmes incluent la fixation du système de retenue pour enfants par une ceinture de fixation supérieure (Top Tether) et

des points d'ancrage inférieurs sur le siège.

Groupe de poids	Place des sièges			
	Siège passager avant ^{a)}		Siège arrière latéral	Siège arrière central ^{b)}
	airbag on	airbag off		
Groupe 0 jusqu'à 10 kg	X	U ^{c)}	U	U
Groupe 0+ jusqu'à 13 kg	X	U ^{c)}	U	U
Groupe I de 9 à 18 kg	X	U ^{c)}	U	U
Groupe II de 15 à 25 kg	X	UF ^{c)}	UF	UF
Groupe III de 22 à 36 kg	X	UF ^{c)}	UF	UF

X : Ne convient pas au montage de sièges dans cette configuration.

U : Convient pour les systèmes de retenue universels homologués pour être utilisés dans ce groupe de poids.

UF : Acceptable pour les systèmes de retenue pour enfant de catégorie universelle orientés vers l'avant homologués pour ce groupe de masse.

- ^{a)} Il est nécessaire de respecter la législation en vigueur dans chaque pays ainsi que les normes du constructeur pour l'utilisation et l'installation des sièges enfant.
- ^{b)} Dans le cas des sièges semi-universels dont le système de fixation est la ceinture de sécurité du véhicule et le pied d'appui, ne les utilisez pas sur le siège arrière central.
- ^{c)} Les sièges **non réglables** en hauteur devront être reculés au maximum. Les sièges **réglables** en hauteur devront être reculés et remontés au maximum.



» au chapitre Indications de sécurité à la page 87

Fixation du siège pour enfant avec les systèmes ISOFIX/i-Size et Top Tether*



Fig. 39 Anneaux de fixation ISOFIX/i-Size.



Fig. 40 Position des anneaux Top Tether sur la partie arrière de la banquette arrière.

Les sièges pour enfant peuvent être fixés rapidement, facilement et en toute sécurité aux places arrière latérales grâce aux systèmes « ISOFIX » et Top Tether*.

Chaque place arrière latérale est équipée de deux anneaux de fixation « ISOFIX ». Sur certains véhicules, les anneaux sont fixés à l'armature de siège et à d'autres sur le plancher

arrière. Les anneaux « ISOFIX » se trouvent entre le dossier et le coussin de la banquette arrière » fig. 39. Les anneaux Top Tether* se trouvent généralement au dos de la banquette arrière (derrière le dossier ou dans la zone du coffre à bagages) » fig. 40.

Pour connaître la compatibilité des systèmes « ISOFIX » à bord du véhicule, consultez le tableau suivant.

Le poids corporel autorisé ou les données relatives à la taille **A** jusqu'à **F** sont indiqués sur l'étiquette située sur les sièges pour enfant avec l'homologation « **universel** » ou « **semi-universel** ».

Groupe de poids	Type de taille	Appareil	Positions Isofix du véhicule			
			Siège passager avant		Siège arrière latéral	Siège arrière central
			airbag on	airbag off		
Transat	F	ISO/L1	X	X	X	X
	G	ISO/L2	X	X	X	X
Groupe 0 jusqu'à 10 kg	E	ISO/R1	X	X	IL	X

Points essentiels

Groupe de poids	Type de taille	Appareil	Positions Isofix du véhicule			
			Siège passager avant		Siège arrière latéral	Siège arrière central
			airbag on	airbag off		
Groupe 0+ jusqu'à 13 kg	E	ISO/R1	X	X	IL	X
	D	ISO/R2	X	X	IL	X
	C	ISO/R3	X	X	IL	X
Groupe I de 9 à 18 kg	D	ISO/R2	X	X	IL	X
	C	ISO/R3	X	X	IL	X
	B	ISO/F2	X	X	IUF/IL	X
	B1	ISO/F2X	X	X	IUF/IL	X
A	ISO/F3	X	X	IUF/IL	X	
Groupe II de 15 à 25 kg	---	---			---	---
Groupe III de 22 à 36 kg	---	---			---	---

IUF : Adapté pour les systèmes de retenue pour enfants ISOFIX universels orientés vers l'avant homologués pour être utilisés dans ce groupe de masse.

IL : Adapté pour certains systèmes de retenue pour enfant (SRE) ISOFIX figurant dans la liste ci-jointe. Ce sont des SRE ISOFIX qui peuvent appartenir à la catégorie spécifique à un véhicule, restreinte ou semi-universelle.

X : Position ISOFIX non adaptée pour systèmes de retenue pour enfants ISOFIX de ce groupe de poids ou de cette classe de taille.



Fixation du siège pour enfant avec le système « ISOFIX/iSize »

Il est obligatoire de tenir compte des indications du fabricant du siège.

- Enfoncez le siège pour enfant sur les œilletons de retenue « ISOFIX » » » fig. 39 jusqu'à ce

qu'il s'encastre correctement de manière audible. Si le siège pour enfant dispose d'un ancrage Top Tether*, connectez-le à l'anneau correspondant » » page 33. Tenez compte des indications du fabricant.

- Tirez des deux côtés du siège pour enfant afin d'assurer l'ancrage correct.

Les sièges pour enfants avec système de fixation « ISOFIX » et Top Tether* sont disponibles au sein des Services Techniques.

	Positions i-Size du véhicule			
	Siège passager avant		Siège arrière latéral	Siège arrière central
	airbag on	airbag off		
Système de retenue pour enfants homologué ECE R129	X	X	i-U	X

i-U : Position valide pour les systèmes de retenue pour enfant homologués ECE R129 dans le sens de la marche et dans le sens contraire à la marche.

X : Position non valide pour les systèmes de retenue pour enfant homologués ECE R129.



» » ⚠ au chapitre Indications de sécurité à la page 87

Fixation du siège pour enfant avec les sangles de fixation Top Tether*

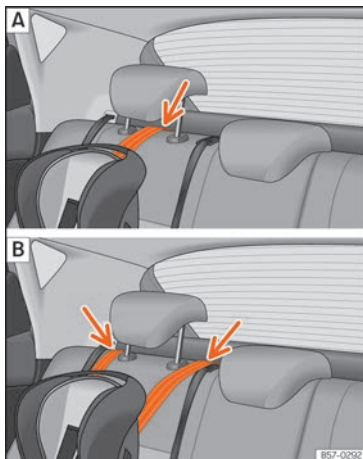

Fig. 41 Sangle de fixation : réglage et montage en fonction de la ceinture Top Tether.

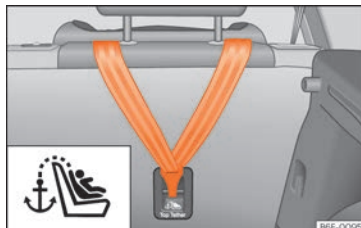

Fig. 42 Arrière de la banquette arrière : anneaux de fixation destinés à la ceinture Top Tether.

Les sièges pour enfants équipés du système Top Tether intègrent une sangle de fixation au point d'ancrage du véhicule, située sur la partie arrière du dossier de la banquette arrière fournissant une meilleure retenue.

La sangle doit réduire le mouvement du siège pour enfant vers l'avant en cas d'accident et réduire par conséquent le risque de blessures pouvant être causées à la tête après avoir heurté l'intérieur du véhicule.

Utilisation du Top Tether sur les sièges pour enfant orientés dos à la route

Actuellement, il existe très peu de sièges de sécurité pour enfant montés dos à la route avec Top Tether. Nous vous prions de lire attentivement et de suivre les instructions du fabricant du siège pour enfant afin de détermi-

ner comment installer la sangle Top Tether de façon adéquate.

Fixer la sangle de fixation

- Dépliez la sangle de fixation Top Tether du siège pour enfant selon les instructions du fabricant.
- Placez la courroie sous l'appuie-tête du siège avant »» fig. 41 [en fonction des instructions du siège, relevez ou retirez l'appuie-tête si nécessaire].
- Faites glisser la sangle et fixez-la correctement à l'aide de l'ancrage derrière le dossier »» fig. 42.
- Tendez la sangle fermement en suivant les instructions du fabricant.

Retrait de la sangle de fixation

- Détendez la sangle en suivant les instructions du fabricant.
- Appuyez sur le boîtier de verrouillage et détachez la fixation d'ancrage.



»» ⚠ au chapitre Indications de sécurité à la page 87

Démarrage du véhicule

Contact-démarrreur

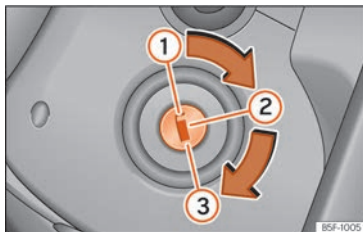



Fig. 43 Positions de la clé de contact.

Mettre le contact d'allumage : introduisez la clé dans le contact et démarrez le moteur.

Verrouillage et déverrouillage du volant

- Verrouiller le volant : retirez la clé de contact et tournez le volant jusqu'à ce qu'il se verrouille. En fonction du pays, sur les véhicules équipés d'une boîte automatique, placez le levier sélecteur de cette dernière sur la position **P** pour pouvoir retirer la clé. Si nécessaire, appuyez sur la touche de blocage du levier sélecteur puis relâchez-la.
- Déverrouiller le volant : introduisez la clé dans le contact et tournez la clé en même temps que le volant dans le sens de la flèche. Si le volant ne tourne pas, le verrouillage est probablement activé.

Connexion/déconnexion de l'allumage, préchauffage

- Mettre le contact d'allumage : tournez la clé de contact en position ②.
- Couper le contact d'allumage : tournez la clé de contact en position ①.
- Véhicules diesel  : lorsque le contact d'allumage est mis, le moteur est préchauffé.

Lancement du moteur

- Boîte mécanique : appuyez à fond sur la pédale d'embrayage et amenez le levier de vitesses en position de point mort.
- Boîte automatique : appuyez sur la pédale de frein et placez le levier sélecteur sur **P** ou **N**.
- Tournez la clé de contact en position ③. La clé revient automatiquement en position ②. N'accélérez pas.

Système Start-Stop*

Lorsque vous vous arrêtez puis que vous relâchez l'embrayage, le système Start-Stop* coupe le moteur. Le contact d'allumage reste activé.



» » au chapitre Mettre le contact et démarrer le moteur avec la clé à la page 260



» » page 259

Feux et visibilité

Vidéo associée



BKJ-0263

Fig. 44 Éclairage et visibilité

Commande d'éclairage



Fig. 45 Planche de bord : commande des feux.

- Tournez l'interrupteur dans la position désirée » » fig. 45.

Symbole	Contact d'allumage coupé	Contact d'allumage mis
0	Feux antibrouillard, feux de croisement et feux de position éteints.	Feux de jour allumés.
AUTO	L'éclairage d'orientation « Coming Home » et « Leaving Home » et l'Éclairage de bienvenue peuvent être allumés.	Allumage automatique des feux de croisement et des feux de jour.
☞☜	Feux de position allumés.	Feux de jour allumés.
☞☜	Feux de croisement éteints	Feux de croisement allumés.

☞ **Projecteurs antibrouillard** : tirez la commande des feux jusqu'au premier cran, à partir des positions **AUTO**, ☞☜ ou ☞☜.

☞ **Feux arrière antibrouillard** : tirez la commande des feux jusqu'en butée, à partir des positions **AUTO**, ☞☜ ou ☞☜.

- Déconnecter les feux antibrouillard : poussez la commande ou tournez-la en position 0.



» » au chapitre Feux de position et de croisement à la page 160



» » page 159

Levier des clignotants et feux de route

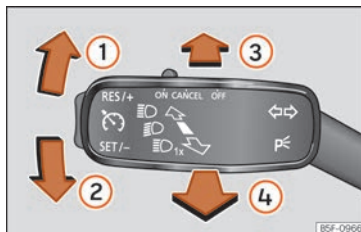

Fig. 46 Levier des clignotants et des feux de route.

Déplacez le levier dans la position souhaitée :

- 1 Clignotant droit : feux de stationnement droits (contact d'allumage coupé).
- 2 Clignotant gauche : feux de stationnement gauches (contact d'allumage coupé).
- 3 Feux de route allumés : témoin ☞☜ allumé sur le tableau de bord.
- 4 Appel de phares : allumé en appuyant sur le levier. Témoin ☞☜ allumé.

Levier dans la position de base pour désactiver la fonction correspondante.



» » au chapitre Levier des clignotants et des feux de route à la page 161



» » page 160

Feux de détresse

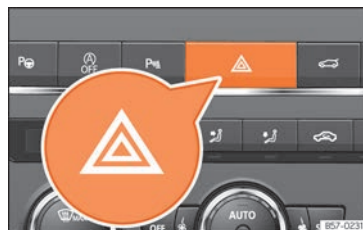

Fig. 47 Planche de bord : commande des feux de détresse.

Allumés, par exemple :

- Si vous approchez d'un embouteillage
- Vous êtes en situation de détresse
- Le véhicule est à l'arrêt en raison d'une panne
- Vous remorquez un véhicule ou le vôtre est remorqué »



» » au chapitre Feux de détresse à la page 166



» » page 165

Éclairage intérieur

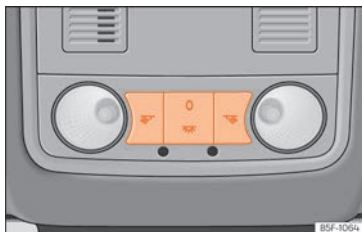

Fig. 48 Détail du ciel de pavillon : plafonnier avant.

Bouton	Fonction
0	Éteindre l'éclairage intérieur.
	Allumer l'éclairage intérieur.

Bouton	Fonction
Position centrale ou	Activation par contact de la porte. L'éclairage intérieur s'active automatiquement lors du déverrouillage du véhicule, de l'ouverture d'une porte ou du retrait de la clé de contact. L'éclairage s'éteint quelques secondes après la fermeture de toutes les portes, lors du verrouillage du véhicule ou de la mise du contact.
	Allumer ou éteindre la lampe de lecture.

^{a)} En fonction des versions.

Éclairage d'ambiance* : guide lumineux dans le panneau de la porte. Il est possible de sélectionner parmi 8 couleurs d'éclairage disponibles à l'aide du menu **CAR** > touche de fonction **RÉGLAGES**.



» » page 168

Essuie-glace avant et arrière

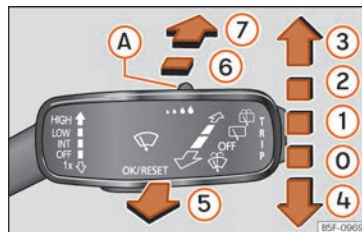

Fig. 49 Utilisation de l'essuie-glace avant et arrière.

Déplacez le levier dans la position souhaitée :

0	OFF	Essuie-glace déconnecté.
1	INT	Balayage intermittent de l'essuie-glace. Grâce à la commande » » fig. 49 A réglez les niveaux de balayage (sur les véhicules dépourvus de détecteur de pluie) ou la sensibilité du détecteur de pluie.
2	LOW	Balayage lent.
3	HIGH	Balayage rapide.
4	1x	Balayage bref. Pression brève, nettoyage court. Maintenez le levier appuyé vers le bas plus longtemps pour que le balayage soit plus rapide.

Déplacez le levier dans la position souhaitée :

5		Balayage automatique. En poussant le levier vers l'avant, la fonction lave-glace s'active et l'essuie-glace se déclenche simultanément.
6		Balayage intermittent de la lunette arrière. L'essuie-glace arrière fonctionne environ toutes les 6 secondes.

Déplacez le levier dans la position souhaitée :

7		En appuyant sur le levier, la fonction lave-glace arrière s'active et l'essuie-glace arrière se déclenche simultanément.
---	--	--------------------------------------------------------------------------------------------------------------------------



» page 169

SOS

» page 64

Easy Connect

Réglages du menu Véhicule



Fig. 50 Easy Connect : Menu principal.

Le nombre de menus disponibles et l'appellation des différentes options dépendent de l'électronique et de l'équipement du véhicule.

- Mettez le contact d'allumage.



Fig. 51 Easy Connect : Menu Véhicule.

- S'il est éteint, allumez le Système d'infodivertissement.
- Appuyez sur la touche **MENU** du système d'infodivertissement puis sur la touche de fonction **Véhicule** » page 50.

- **OU** : Appuyez sur la touche **CAR** du système d'infodivertissement pour accéder au menu **Véhicule** » fig. 51.

»

Points essentiels

- Appuyez sur le bouton de fonction **RÉGLAGE** pour ouvrir le menu **Réglages du véhicule**.

- Dans le menu, appuyez sur le bouton correspondant pour sélectionner la fonction.

Lorsque la case du bouton de fonction est cochée , la fonction est activée.

Si vous appuyez sur la touche de menu , vous activerez toujours le dernier menu activé.

Les modifications effectuées dans les menus de réglages s'enregistrent automatiquement une fois ces menus fermés.

Menu	Sous-menu	Réglage possible	Description
Système ESC	-	Activation ou désactivation du contrôle de traction (ASR) et du système électronique de stabilité (ESC), sélection du mode Sport/Offroad* du système électronique de stabilité [ESC Sport]	»» page 269
Pneus	Contrôle de pression des pneus	Enregistrement des pressions des pneus (calibrage)	»» page 392
	Pneus d'hiver	Activation et désactivation de l'alerte de vitesse, réglage de la valeur de l'alerte de vitesse	»» page 396
Feux	Assistant d'éclairage	Dynamic Light Assist, Light Assist, feux d'autoroute, durée d'activation, réglage de la portée des phares, éclairage automatique en cas de pluie, feux de jour, clignotants confort, mode de voyage.	»» page 159
	Éclairage d'ambiance	Intensité de l'éclairage du tableau de bord et des commandes	»» page 167
	Fonction Coming Home/Leaving Home	Durée d'activation des fonctions « Coming Home » et « Leaving Home »	»» page 164 »» page 164

Points essentiels

Menu	Sous-menu	Réglage possible	Description
Aide à la conduite	ACC (régulateur de vitesse adaptatif)	Activation et désactivation : niveau de distance par défaut, profils de conduite.	» page 306
	Front Assist (système d'assistance au freinage d'urgence)	Activation et désactivation : Front Assist, alerte préventive, affichage de l'avertissement de distance	» page 301
	Lane Assist (assistant de maintien de voie)	Activation et désactivation de l'assistant de maintien de voie, guidage adaptatif sur la voie	» page 316
	Détec. des panneaux de signalisation	Afficher sur le tableau de bord, activation et désactivation de l'alerte de vitesse	» page 122
	Remorque	Détection de remorque (affichage des panneaux de signalisation pour les véhicules avec remorque), utiliser pour le calcul d'itinéraire, vitesse maximale de remorquage	» page 356
	Détecteur de fatigue	Activation et désactivation	» page 121
Stationnement et manœuvres	ParkPilot	Activation automatique, volume avant, aigus des haut-parleurs avant, volume arrière, aigus des haut-parleurs arrière, diminution du volume du système d'infodivertissement	» page 341, » page 346
	Auto Hold	Activation et désactivation avant de prendre la route	» page 294
	Frein de stationnement électrique	Activation et désactivation automatiques	» page 267
	Fonction de freinage en cours de manœuvre	Activation et désactivation	» page 345
	Afficher l'espace de stationnement	Activation et désactivation	
Éclairage d'ambiance	-	Activation et désactivation, sélection de l'intensité, la couleur, la zone ou le total	» page 168 »

Points essentiels

Menu	Sous-menu	Réglage possible	Description
Rétroviseurs et essuie-glace	Rétroviseurs	Réglage synchrone, rabattement après stationnement, chauffage des rétroviseurs extérieurs, atténuation dans l'obscurité	» page 22, » page 172
	Essuie-glace	Activation/désactivation de l'essuie-glace automatique en cas de pluie, balayage lors du passage de la marche arrière	» page 36
Ouverture et fermeture	Commande du lève-glaces électrique	Ouverture confort, fermeture automatique en cas de pluie, fermeture automatique avec le verrouillage centralisé	» page 154
	Verrouillage centralisé	Déverrouillage des portes, verrouillage/déverrouillage automatique en circulation, confirmation sonore « Easy Open », aide à l'accès « Easy Entry », ouverture automatique du hayon arrière, protection volumétrique	» page 137
Combiné d'instruments	-	Consommation actuelle, consommation moyenne, consommateurs de confort, ECO Conseils, durée du trajet, trajet parcouru, vitesse moyenne, indicateur numérique de vitesse, alerte d'excès de vitesse, température de l'huile, température du liquide de refroidissement, rétablissement des données « depuis le départ », remise à zéro des données du « calcul total », détection de signalisation routière	» page 118
Heure et date	-	Source de l'heure, heure, sélection du fuseau horaire, format de l'heure, date, format de la date	-
Unités	-	Distance, vitesse, température, volume, consommation, consommation de GNV, consommation électrique, pression	-
Service	-	Numéro de châssis, date du prochain entretien SEAT, date du prochain service de vidange d'huile	» page 129
Réglages usine	Tous	Rétablir tous les réglages	-
	Individuel	Feux, aide à la conduite, stationnement et manœuvres, éclairage d'ambiance, rétroviseurs et essuie-glace, ouverture et fermeture, tableau de bord	-

AVERTISSEMENT

Toute distraction peut donner lieu à un accident, avec le risque de blessures que cela suppose. L'utilisation du système Easy

Connect peut détourner votre attention de la circulation.

Témoins lumineux

Témoins d'alerte et de contrôle



Fig. 52 Vidéo associée

Témoins rouges

	Témoïn central d'alerte : informations supplémentaires sur l'écran du tableau de bord
	Frein de stationnement activé » page 266.
	Dysfonctionnement du système de freinage » page 266.
	Dysfonctionnement de la direction » page 283.
	Le conducteur ou le passager n'a pas mis sa ceinture de sécurité » page 73.
	Appuyez sur la pédale de frein » page 307.

Témoins jaunes

	Témoïn central d'alerte : informations supplémentaires sur l'écran du tableau de bord
--	---------------------------------------------------------------------------------------

	Plaquettes de frein avant usées » page 266.
	Dysfonctionnement de l'ESC ou désactivation provoquée par le système ; OU ESC ou ASR en cours de fonctionnement » page 269.
	ASR désactivé manuellement ; OU ESC en mode Sport » page 269.
	Dysfonctionnement de l'ABS » page 269.
	Feu antibrouillard arrière allumé » page 159.
	Dysfonctionnement du système de contrôle des gaz d'échappement » page 288.
	Préchauffage du moteur diesel OU dysfonctionnement de la gestion du moteur diesel » page 288.
EPC	Dysfonctionnement de gestion du moteur essence » page 288.
	Filter à particules obstrué » page 288.
	Dysfonctionnement de la direction » page 283.
	Système de contrôle de la pression des pneus » page 393.
	Réservoir de carburant pratiquement vide » page 127.

	Dysfonctionnement du système d'airbag et de rétracteurs des ceintures » page 84.
OFF	L'airbag frontal du passager avant est désactivé » page 84.
ON	L'airbag frontal du passager est activé » page 84.
	Assistant de maintien de voie [Lane Assist] » page 316.
	Dysfonctionnement de l'éclairage du véhicule » page 159.
	Niveau d'huile-moteur » page 379.
	Dysfonctionnement de la boîte de vitesses » page 281.
	Niveau de liquide lave-glace trop faible » page 169.

Autres témoins lumineux

	Clignotants ou feux de détresse allumés » page 159.
	Clignotants de remorque » page 159.
	Auto Hold activé » page 294.
	Appuyez sur la pédale de frein » page 273.

»

	Régulateur de vitesse » page 296 ; OU régulateur de vitesse » page 297 ; OU Régulateur de vitesse adaptatif (ACC) » page 307.
	Assistant de maintien de voie (Lane Assist) » page 316.
	Feux de route allumés ou appels de phares actionnés » page 159.
	Porte(s), hayon arrière ou capot ouvert ou mal fermé » page 116.
	Liquide de refroidissement du moteur » page 128.
	Pression d'huile moteur » page 379.
	Dysfonctionnement de la batterie » page 385.
	Assistant des feux de route (Light Assist) » page 159.
	Assistant de descente (HDC) » page 293.
SAFE	Antidémarrage électronique actif » page 146.
	Indicateur de maintenance » page 129.
	Téléphone mobile connecté via Bluetooth® » page 249.
	État de charge de la batterie du téléphone mobile » page 249.
	Avertissement de verglas » page 116.

	Système Start-Stop activé » page 291.
	Système Start-Stop indisponible » page 291.
	État de conduite économe en carburant » page 117.

» au chapitre Témoins d'alerte et de contrôle à la page 133
 » page 132

Régulateur de vitesse

Vidéo associée



Fig. 53 Tableau de bord

Utilisation du régulateur de vitesse*

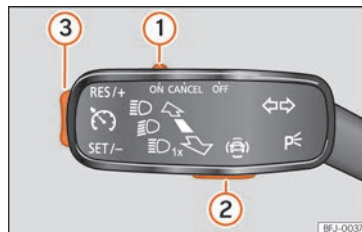

Fig. 54 À gauche de la colonne de direction : contacteur et commandes d'utilisation du GRA.

- Connecter le GRA : déplacez le contacteur » fig. 54 ① sur **ON**. Le système s'allume. Étant donné qu'aucune vitesse n'a été programmée, le système ne règle pas la vitesse.
- Activer le GRA : appuyez sur le bouton » fig. 54 ② dans la zone **SET/-**. La vitesse fixée est alors mémorisée et maintenue.
- Déconnecter le GRA temporairement : déplacez le contacteur » fig. 54 ① sur **CANCEL** ou appuyez sur la pédale de frein. Le réglage est désactivé temporairement.
- Reconnecter le GRA : appuyez sur le bouton » fig. 54 ② sur **RES/+**. La vitesse mémorisée sera de nouveau enregistrée et régulée.
- Augmenter la vitesse programmée pendant le réglage du GRA : appuyez sur le bouton ②

sur **RES/+**. Le véhicule accélère jusqu'à la nouvelle vitesse enregistrée.

- Réduire la vitesse programmée pendant le réglage du GRA: appuyez sur le bouton **(2)** sur **SET/-** pour réduire 1 km/h (1 mph). La vitesse est réduite jusqu'à atteindre la nouvelle vitesse enregistrée.
- Déconnexion du GRA: déplacez le contacteur **>>> fig. 54 (1)** sur **OFF**. La vitesse mémorisée est effacée et le système est déconnecté.

Levier de vitesses

Boîte de vitesses mécanique

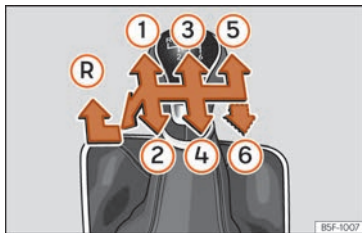

Fig. 55 Schéma d'une boîte mécanique 5 vitesses ou 6 vitesses.

Les positions des vitesses sont représentées sur le levier de vitesses **>>> fig. 55**.

- Appuyez à fond sur la pédale d'embrayage.
- Amenez le levier de vitesses sur la position souhaitée.
- Relâchez l'embrayage.

Engager la marche arrière

- Appuyez à fond sur la pédale d'embrayage.
- Au point mort, appuyez sur le levier de vitesses, déplacez-le complètement vers la gauche puis vers l'avant pour passer la marche arrière **>>> fig. 55 (R)**.
- Relâchez l'embrayage.



>>> ⚠ au chapitre Changer de vitesse à la page 273



>>> page 272

Boîte automatique*

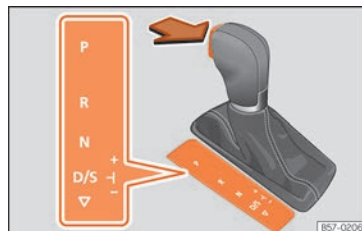

Fig. 56 Boîte automatique : positions du levier sélecteur.

P Frein de parking

R Marche arrière

N Position neutre (point mort)

D/S Position permanente de marche avant

+/- Mode Tiptronic : tirez le levier vers l'avant (+) pour passer la vitesse supérieure ou vers l'arrière (-) pour rétrograder.



>>> ⚠ au chapitre Positions du levier sélecteur à la page 274



>>> page 273

SOS

>>> page 44

Déverrouillage d'urgence du levier sélecteur

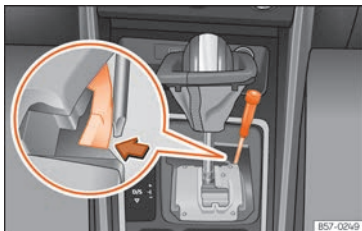

Fig. 57 Levier sélecteur : déverrouillage d'urgence de la position de parking.

Si l'alimentation électrique est coupée, un dispositif de déverrouillage d'urgence est disponible sous la console du levier sélecteur, du côté droit. Le déverrouillage requiert l'habileté d'un spécialiste.

- Déverrouiller : utilisez la partie plate du tournevis.

Retrait du cache du levier sélecteur

- Actionnez le frein de stationnement électronique afin d'éviter que le véhicule ne se déplace.
- Tirez soigneusement à la main sur les coins du soufflet et tournez-le vers le haut, au-dessus du levier.

Déverrouillage du levier sélecteur

- Avec un tournevis, appuyez latéralement sur la languette jaune de déverrouillage et maintenez la pression **fig. 57**.
 - Appuyez sur la touche de verrouillage du levier sélecteur et déplacez-le sur la position **N**.
 - Une fois le déverrouillage d'urgence achevé, remplacez le soufflet du levier sélecteur sur la console de la boîte de vitesses.
- Si vous devez pousser ou remorquer le véhicule en cas de coupure de l'alimentation en tension (par ex. avec la batterie déchargée), amenez le levier sélecteur en position **N** à l'aide du dispositif de déverrouillage d'urgence.

AVERTISSEMENT

Il suffit de retirer le levier sélecteur de la position **P** lorsque le frein de stationnement électronique est serré. Si cela ne fonctionne pas de cette manière, assurez le véhicule avec la pédale de frein. Si le véhicule se trouve sur une route en pente et si vous dégagez le levier sélecteur de la position **P**, le véhicule risque de se mettre subitement en mouvement – risque d'accident !

Climatisation

Vidéo associée



85F-1150

Fig. 58 Climatisation

Fonctionnement de Climatronic*

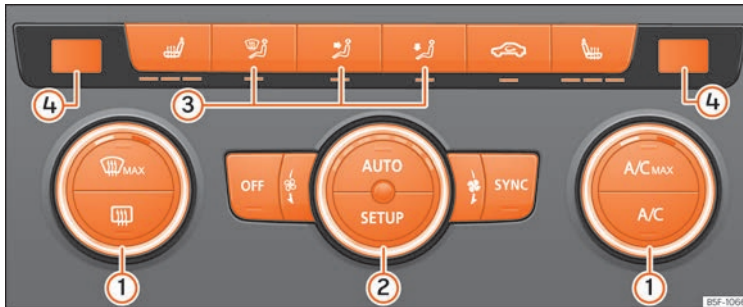





Fig. 59 Dans la console centrale : commandes du Climatronic.





Appuyez sur l'une des touches pour activer la fonction correspondante. Pour désactiver la fonction, appuyez de nouveau sur la touche.

La LED de chaque commande s'allume pour indiquer que la fonction correspondante est activée.

Température ①	Les côtés droit et gauche peuvent être réglés séparément : tournez le bouton pour régler la température
Ventilateur ②	La puissance du ventilateur est automatiquement réglée. Le ventilateur se réglera manuellement en tournant le régulateur.
Diffusion d'air ③	Le flux d'air se réglera automatiquement et facilement. Il est également possible de l'activer manuellement avec les touches ③.
④	Affichage à l'écran de la température sélectionnée pour les côtés gauche et droit.
 MAX Fonction de dégivrage	L'air extérieur aspiré se dirige vers le pare-brise et le recyclage de l'air se désactive automatiquement. Pour dégivrer le pare-brise plus rapidement, l'air se déshumidifie à des températures supérieures à +3°C (+38°F) environ, et le ventilateur fonctionne à plein régime.
	L'air est dirigé vers le thorax par les diffuseurs de la planche de bord.
	Répartition de l'air vers le plancher.

»

Points essentiels

	Répartition de l'air vers le haut.
	Dégivrage de la lunette arrière : fonctionne uniquement avec le moteur en marche et se désactive automatiquement au bout de 10 minutes maximum.
	Recyclage de l'air ambiant
	Touches pour le chauffage des sièges
A/C	Appuyez sur cette touche pour activer ou désactiver le système de refroidissement.
A/C MAX	Appuyez sur la touche pour avoir la puissance maximale de refroidissement. Le recyclage de l'air ambiant et le système de refroidissement s'activent automatiquement et la répartition de l'air se règle automatiquement sur la position  .
SYNC	Lorsque le témoin de la touche SYNC s'allume, les réglages de température du côté du conducteur s'appliquent également au côté du passager : appuyez sur la touche ou le régulateur de température du côté du passager
AUTO	Réglage automatique de la température, du ventilateur et de la répartition de l'air. Appuyez sur la touche : le témoin correspondant à la touche AUTO s'allume.
SETUP	Appuyez sur la touche de configuration SETUP : le menu d'utilisation du climatiseur s'affiche sur l'écran du système Easy Connect.
Désactivation	Tournez le régulateur du ventilateur sur la position 0 ou appuyez sur la touche OFF .



» »  au chapitre Introduction à la page 190



» » page 190

Comment fonctionnent le climatiseur manuel* et le système de chauffage et d'air frais ?

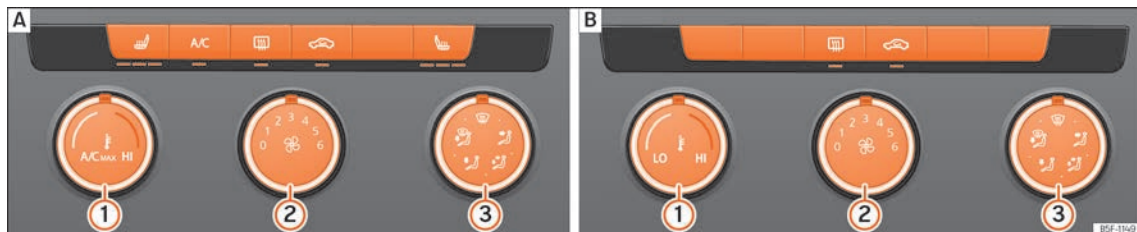

Fig. 60 Dans la console centrale : **A** commandes du climatiseur manuel ; **B** commandes du système de chauffage et d'air frais.

Appuyez sur l'une des touches pour activer la fonction correspondante. Pour désactiver la fonction, appuyez de nouveau sur la touche.

La LED de chaque commande s'allume pour indiquer que la fonction correspondante est activée.

Température ①









Faites tourner le régulateur pour régler la température.

Système de chauffage et d'air frais : La température ne peut pas être inférieure à celle de l'air extérieur car le système de chauffage et de ventilation ne peut pas refroidir ni déshumidifier l'air.

Ventilateur ②

Niveau 0 : ventilateur et climatiseur manuel ou chauffage et air frais désactivés
Niveau 6 : niveau maximal du ventilateur.

»

Diffusion d'air ③	 : fonction de dégivrage. Le flux d'air est dirigé vers le pare-brise. Climatiseur manuel : Le recyclage de l'air ambiant se désactive automatiquement ou ne s'active pas du tout. Augmentez la puissance du ventilateur pour désembuer le pare-brise dès que possible. Pour déshumidifier l'air, le système de refroidissement sera activé automatiquement.
	 : l'air est dirigé vers le thorax par les diffuseurs du tableau de bord.
	 : Répartition de l'air vers la poitrine et le plancher.
	 : répartition de l'air vers le plancher.
	 : répartition de l'air vers le pare-brise et le plancher.
	Dégivrage de lunette arrière : fonctionne uniquement avec le moteur en marche et est automatiquement désactivé au bout de 10 minutes maximum.
	Recyclage de l'air ambiant
A/C	Climatiseur manuel : Appuyez sur cette touche pour activer ou désactiver le système de refroidissement.
A/C MAX	Climatiseur manuel : Puissance maximale de refroidissement. Le recyclage de l'air ambiant et le système de refroidissement s'activent automatiquement et la répartition de l'air se règle automatiquement sur la position  .
	Climatiseur manuel : Touches de chauffage des sièges



» » »  au chapitre Introduction à la page 190



» » » page 190

Contrôle des niveaux

Capacités de remplissage

Capacité du réservoir de carburant

Moteurs à essence et diesel	Véhicules à traction avant : 50 l, dont environ 7 l de réserve
	Véhicules avec transmission intégrale : 55 l, dont environ 8,5 l de réserve

Capacité du réservoir de liquide lave-glaces

Versions sans lave-phares	environ 3 litres
Versions avec lave-phares	environ 5 litres

Carburant

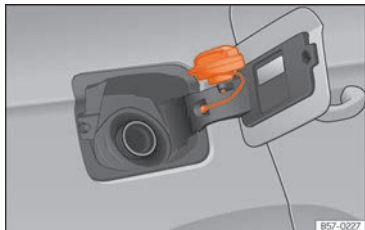

Fig. 61 Trappe à carburant avec bouchon fermé.

Lorsqu'on actionne le verrouillage centralisé, la trappe du réservoir se déverrouille ou se verrouille automatiquement.

Ouvrir le bouchon du réservoir de carburant

- Appuyez sur le côté gauche de la trappe pour l'ouvrir.
- Dévissez le bouchon du réservoir en le tournant vers la gauche.
- Placez le bouchon dans le logement se trouvant sur la charnière de la trappe à carburant ouverte » **fig. 61**.

Fermer le bouchon du réservoir de carburant

- Vissez le bouchon vers la droite jusqu'en butée.
- Fermez la trappe.



» **⚠** au chapitre Plein à la page 370



» page 370

Huile

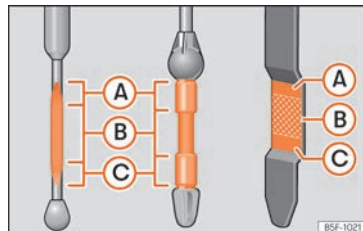

Fig. 62 Jauge d'huile moteur



Fig. 63 Dans le compartiment-moteur : bouchon de l'orifice de remplissage d'huile moteur.

Le niveau peut être mesuré grâce à la jauge située dans le compartiment moteur » **📖** page 378.

L'huile laisse une marque entre les zones **A** et **C**. Le niveau d'huile ne doit jamais dépasser la zone **A**.

»

- Zone **A** : ne pas ajouter d'huile.
- Zone **B** : il est possible d'ajouter de l'huile, mais à condition de maintenir le niveau dans cette zone.
- Zone **C** : ajoutez de l'huile jusqu'à la zone **B**.

Appoint d'huile

- Dévissez le bouchon de remplissage d'huile-moteur.
- Ajoutez lentement de l'huile.
- Vérifiez le niveau d'huile pour éviter d'en ajouter trop.
- Dès que le niveau d'huile atteint la zone **B**, revissez soigneusement le bouchon de l'orifice de remplissage.

Additifs à l'huile moteur

Aucun additif ne doit être mélangé à l'huile moteur. Les dommages produits par ces additifs ne sont pas couverts par la garantie.

Spécifications de l'huile moteur

Moteurs Diesel

Type de moteur	Type d'entretien	Spécification
Avec filtre à particules (DPF) ^{a)}	Entretien fixe et entretien flexible	VW 507 00
Sans filtre à particules (DPF)	Entretien fixe	VW 505 01 ^{b)} VW 506 01 ^{b)}

^{a)} Utilisez uniquement les huiles recommandées, sinon, vous risquez d'endommager le moteur.

^{b)} Si la qualité du carburant disponible dans le pays n'est **pas** conforme à la norme EN 590 (diesel).

Si le niveau d'huile moteur est trop faible

Votre atelier spécialisé pourra vous indiquer l'huile-moteur adaptée à votre véhicule. Vous disposerez alors de la bonne huile pour faire l'appoint.

Si l'huile-moteur recommandée est indisponible, il est autorisé en **cas d'urgence** de faire l'appoint **une fois** en rajoutant un maximum 0,5 l de l'huile suivante jusqu'à la prochaine vidange :

- *Moteurs à essence* : norme VW 504 00, VW 502 00, VW 508 00, ACEA C3 ou API SN.
- *Moteurs diesel* : norme VW 507 00, VW 505 01, ACEA C3 ou API CK-4.

Faites appel à un atelier spécialisé pour remplacer l'huile.

L'utilisation d'huile moteur conforme à la norme VW 504 00 au lieu de VW 508 00 peut entraîner une augmentation de la consommation de carburant et des émissions de CO₂.

 **EDGE** PROFESSIONAL

Recommandé par SEAT

SEAT recommande d'utiliser l'huile d'origine SEAT pour assurer les meilleures performances des moteurs SEAT.



» »  au chapitre Vidange d'huile moteur à la page 381



» » page 378

Liquide de refroidissement



Fig. 64 Compartiment-moteur : bouchon du vase d'expansion du liquide de refroidissement.

Le réservoir de liquide de refroidissement se trouve dans le compartiment moteur
 » » page 378.

Moteur froid, remplissez le liquide si son niveau est inférieur à **MIN**.

Spécifications du liquide de refroidissement

Le système de refroidissement du moteur est équipé d'usine d'un mélange d'eau spécialement traitée et d'au moins 40 % d'additif **G13** (TL-VW 774 J), de couleur violette. Ce mélange offre une protection antigèle jusqu'à -25°C (-13°F) et protège les pièces en alliage léger du système de refroidissement du moteur contre la corrosion. En outre, il empêche l'entartrage et élève nettement le point d'ébullition du liquide de refroidissement.

Pour protéger ce système de refroidissement, le pourcentage d'additif doit toujours être d'au moins 40 %, même lorsque le climat est chaud et que la protection antigèle n'est pas nécessaire.

Si, pour des raisons climatiques, une protection supplémentaire est nécessaire, il est possible d'augmenter la proportion d'additifs, mais seulement jusqu'à 60 % ; au-delà, la protection antigèle diminuerait et cela entraverait le refroidissement.

Pour faire l'appoint du liquide de refroidissement, il est nécessaire d'utiliser un mélange d'**eau distillée** et d'au moins 40 % d'additif G13 ou G12 plus-plus (TL-VW 774 G) (tous deux de couleur violette) afin d'assurer une protection anticorrosion optimale » » **au chapitre Faire l'appoint de liquide de refroidissement à la page 382**. Le mélange de G13 avec les liquides de refroidissement du moteur G12 plus (TL-VW 774 F), G12 (couleur rouge) ou G11 (couleur bleu vert) entrave la protection anticorrosion. C'est pourquoi nous vous recommandons de l'éviter » » **au chapitre Faire l'appoint de liquide de refroidissement à la page 382**.



» » **au chapitre Faire l'appoint de liquide de refroidissement à la page 382**



» » page 381

Liquide de frein



Fig. 65 Compartiment-moteur : bouchon du réservoir du liquide de frein.

Le réservoir de liquide de frein se trouve dans le compartiment moteur » » page 378.

Il doit se situer entre les repères **MIN** et **MAX**. S'il descend sous **MIN**, faites appel à un Service Technique.



» » **au chapitre Faire le plein de liquide de frein à la page 383**



» » page 383

Lave-glace



Fig. 66 Dans le compartiment moteur : bouchon du réservoir de liquide lave-glace.

Le réservoir de liquide lave-glace se trouve dans le compartiment moteur » » page 378.

Pour remettre à niveau, mélangez de l'eau avec un produit recommandé par SEAT.

En cas de basses températures, ajoutez un antigel.



» » **⚠** au chapitre Vérifier et faire l'appoint du réservoir de liquide lave-glace à la page 383



» » page 383

Batterie

La batterie se trouve dans le compartiment moteur » » page 378. Elle ne nécessite pas d'entretien. Elle est contrôlée dans le cadre de l'inspection.



» » **⚠** au chapitre Avertissements relatifs à la manipulation des batteries à la page 385



» » page 384

Urgences

Fusibles

Emplacement des fusibles

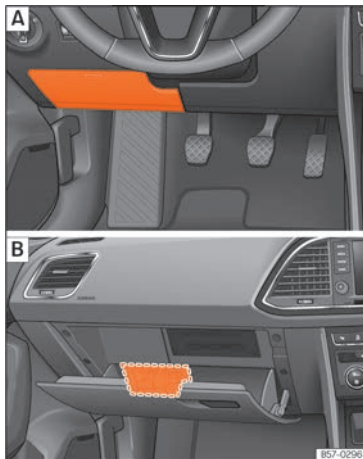

Fig. 67 [A] Guide gauche : cache de la boîte à fusibles sur le tableau de bord côté conducteur. [B] Guide droit : boîte à fusibles située derrière la boîte à gants.

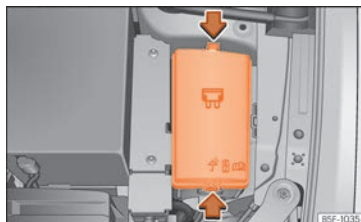



Fig. 68 Dans le compartiment moteur : cache du boîtier de fusibles.

Sous le tableau de bord (guide gauche)

La boîte à fusibles se trouve derrière le tiroir de rangement »» fig. 67 [A].

Derrière la boîte à gants (guide droit)

La boîte à fusibles se trouve derrière la boîte à gants »» fig. 67 [B]. Pour accéder à la boîte à fusibles »»  page 99.

Dans le compartiment moteur

Appuyez sur les languettes de verrouillage pour déverrouiller le cache de la boîte à fusibles »» fig. 68.

Distinction par couleurs des fusibles situés sous la planche de bord

Couleur	Intensité du courant en ampères
Noir	1

Couleur	Intensité du courant en ampères
Violet	3
Marron clair	5
Brun	7,5
Rouge	10
Bleu	15
Jaune	20
Blanc ou transparent	25
Vert	30
Orange	40



»»  au chapitre Brève introduction à la page 98



»» page 98

Remplacer un fusible grillé

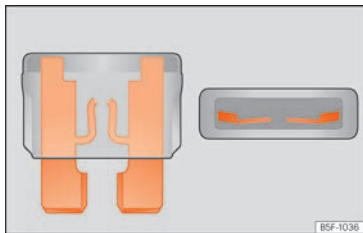



Fig. 69 Représentation d'un fusible grillé.

Préparatifs

- Coupez le contact d'allumage, les feux et tous les dispositifs électriques.
- Ouvrez la boîte à fusibles correspondante »»  page 99

Reconnaître un fusible grillé

Vous reconnaîtrez un fusible grillé à sa bande métallique grillée »» **fig. 69**.

- Éclairez le fusible avec une lampe-torche pour voir s'il est grillé.

Remplacer un fusible

- Débranchez le fusible.
- Remplacez le fusible grillé par un nouveau fusible d'intensité et de dimensions *identiques* (couleur et gravure *identiques*).

- Remplacez le couvercle ou fermez le cache de la boîte à fusibles.

Ampoules

Ampoules (12 V)

Avertissement : En fonction du niveau d'équipement du véhicule, une partie ou l'ensemble de l'éclairage intérieur et/ou extérieur peut employer des LED. Les diodes LED possèdent une durée de vie estimée supérieure à celle du véhicule. En cas de dysfonctionnement d'un feu à LED, rendez-vous chez un partenaire SEAT pour le remplacer.

Source lumineuse utilisée pour chaque fonction

Projecteur principal halogène	Type
Feux de jour/feux de position	LED (non remplaçable)
Feux de croisement	H7 LL
Feux de route	H7 LL
Feux clignotants	PY21W

Phare principal full LED

Aucune ampoule ne peut être remplacée. Toutes les fonctions sont avec des LED

Projecteur antibrouillard	Type
Feu de brouillard/feu d'angle*	H8

Feux arrière	Type
Feux stop/feux arrière	P21W LL
Feux de position	P21W LL
Feux clignotants	PY21W LL
Feux antibrouillard	P21W LL
Feux de recul	W16W

Feux arrière à LED	Type
Feux clignotants	PY21W LL
Feux de recul	W16W
Le reste des fonctions se fait avec des LED	



»» page 102

Instructions en cas de crevaison

Vidéo associée



BKJ-0260

Fig.70 Roues

Opérations préliminaires

- Arrêtez le véhicule sur une surface horizontale dans un lieu sûr, le plus loin possible de la circulation.
- Actionnez le frein de stationnement électrique.
- Activez le signal de détresse.
- *Boîte mécanique* : passez la 1ère vitesse.
- *Boîte automatique* : amenez le levier sélecteur en position **P**.
- En cas de traction d'une remorque, détachez la remorque de votre véhicule.
- Laissez à disposition l'outillage de bord
» page 90 et la roue de secours*
» page 395.

- Respectez les dispositions légales de chaque pays (gilet réfléchissant, triangles d'avertissement, etc.).
- Faites descendre tous les passagers du véhicule et maintenez-les éloignés de la zone de danger (par ex. derrière la glissière de sécurité).

⚠ AVERTISSEMENT

- N'oubliez pas les instructions susmentionnées et protégez-vous, ainsi que les autres usagers de la route.
- Si vous changez la roue sur une route en pente, bloquez la roue du côté opposé avec une pierre ou un objet similaire pour éviter que le véhicule ne se déplace.

Réparer un pneu à l'aide du kit anticrevaison

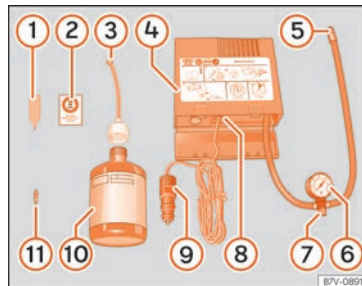

Fig.71 Représentation standard : contenu du kit anticrevaison.

Vous trouverez le kit anticrevaison dans le coffre à bagages, sous le revêtement du plancher de chargement.

Colmatage du pneu

- Dévissez le capuchon et l'obus de la valve du pneu. Utilisez l'appareil » fig. 71 ① pour extraire l'obus. Placez-le sur une surface propre.
- Agitez fortement la bouteille de produit de colmatage des pneus » fig. 71 ⑩.
- Vissez le tuyau de gonflage » fig. 71 ③ sur la bouteille de produit de colmatage. Le »

plombage du goulot de la bouteille est automatiquement percé.

- Retirez le bouchon du tuyau de remplissage » fig. 71 ③, puis vissez l'extrémité ouverte du tuyau sur la valve du pneu.
- Maintenez la bouteille tête en bas et gonflez le pneu avec tout le contenu de la bouteille de produit de colmatage.
- Retirez de la valve la bouteille de produit de colmatage.
- Placez de nouveau l'obus de valve sur la valve du pneu avec l'outil » fig. 71 ①.

Gonflage du pneu

- Vissez le tuyau de gonflage du pneu du compresseur » fig. 71 ⑤ sur la valve du pneu.
- Vérifiez si la vis d'évacuation d'air est serrée » fig. 71 ⑦.
- Démarrez le moteur du véhicule et laissez-le tourner.
- Branchez le connecteur » fig. 71 ⑨ à une prise de courant de 12 volts du véhicule » page 180.
- Raccordez le compresseur d'air au commutateur ON/OFF » fig. 71 ⑧.
- Maintenez le compresseur d'air en marche jusqu'à atteindre une pression de 2,0 à 2,5 bars [29-36 psi/200-250 kPa]. **8 minutes maximum.**
- Débranchez le compresseur d'air.

- S'il est impossible d'atteindre la pression indiquée, dévissez le tuyau de gonflage de la valve du pneu.
- Déplacez le véhicule sur environ 10 mètres afin que le produit de colmatage se répartisse à l'intérieur du pneu.
- Revissez le tuyau de gonflage du pneu du compresseur sur la valve du pneu.
- Répétez le processus de gonflage.
- S'il est toujours impossible d'atteindre la pression, le pneu est très détérioré. Arrêtez-vous et faites appel à du personnel autorisé.
- Débranchez le compresseur d'air. Dévissez le tuyau de gonflage des pneus de la valve du pneu.
- Lorsque la pression de gonflage de 2,0 à 2,5 bars est atteinte, reprenez la route sans dépasser la vitesse maximale de 80 km/h [50 mph].
- Collez l'autocollant » fig. 71 ② sur le tableau de bord, dans le champ de vision du conducteur.
- Contrôlez de nouveau la pression au bout de 10 minutes » page 92.



» au chapitre Kit anticrevaion TMS [Tyre Mobility System]* à la page 90



» page 90

Changer une roue

Vidéo associée



Fig. 72 Roues

Outillage de bord

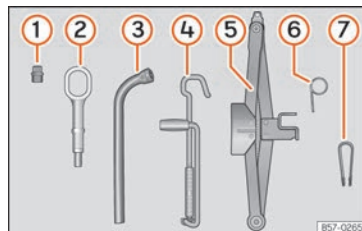

Fig. 73 Dans le coffre à bagages, sous le revêtement du plancher de chargement : outillage de bord.

- ① un adaptateur de boulon de roue antivolt*
- ② Œillet de remorquage
- ③ une clé démonte-roue*
- ④ Manivelle du cric

- ⑤ Un cric*
- ⑥ Crochet pour extraire les enjoliveurs de roue centraux*
- ⑦ Pince pour les capuchons de boulons de roue.



» au chapitre Opérations préliminaires à la page 55



» page 90

Enjoliveur central de roue*



Fig. 74 Placement correct de l'enjoliveur central de roue pour jantes en acier.

Retirez les enjoliveurs centraux pour pouvoir accéder aux boulons de roue.

Démonter

- Accrochez le crochet métallique (outillage de bord) dans l'un des évidements de l'enjoliveur central de roue.
- Introduisez la clé démonte-roue à travers le crochet, appuyez-la sur le pneu et retirez l'enjoliveur.

Repose

- Installez l'enjoliveur central de roue sur la jante. La partie inférieure de la lettre « S » du logo SEAT doit être alignée avec la valve de gonflage » » fig. 74 ①.
- Appuyez fermement sur l'enjoliveur central jusqu'à ce qu'il s'emboîte correctement de manière audible.

Nota

La partie arrière de l'enjoliveur central de roue présente également une marque de valve pour indiquer son bon alignement.

Capuchons des boulons de roue*



Fig. 75 Roue : boulons de roue avec capuchons.

Retrait

- Encastrez la pince en plastique (outillage de bord » » fig. 73 ⑦) sur le capuchon jusqu'à ce qu'elle s'emboîte » » fig. 75.
- Retirer le capuchon avec la pince en plastique.

Boulons antivol de roue

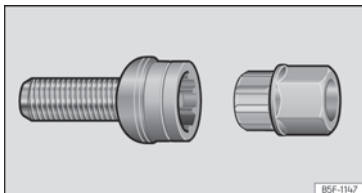

Fig. 76 Boulon antivol de roue avec capuchon et adaptateur.

- Retirez l'enjoliveur de roue* ou le capuchon*.
- Encastrez l'adaptateur spécial (outillage de bord) sur le boulon de roue antivol jusqu'à la butée.
- Introduisez la clé démonte-roue (outillage de bord) sur l'adaptateur jusqu'à la butée.
- Retirez le boulon de roue » page 58.

i Nota

Notez le numéro de code du boulon de roue antivol et conservez-le hors du véhicule dans un endroit sûr. Lorsque vous aurez besoin d'un adaptateur de recharge, vous pourrez l'obtenir chez un partenaire SEAT en indiquant le numéro de code.

Desserrer les boulons de la roue



Fig. 77 Roue : desserrer les vis de roue.

- Introduire la clé démonte-roue (outillage de bord) sur le boulon de roue jusqu'à la butée. Pour desserrer et resserrer les boulons de roue antivol, vous avez besoin de l'adaptateur correspondant » page 58.
- Tournez le boulon de roue d'environ un tour vers la gauche » fig. 77 (flèche). Pour pouvoir appliquer le couple nécessaire, saisir la clé démonte-roue par son extrémité. Si le boulon ne se desserre pas, appuyer soigneusement avec le pied sur l'extrémité de la clé démonte-roue. Pendant cette opération, s'appuyer sur le véhicule et veiller à être bien d'aplomb.

⚠ AVERTISSEMENT

Desserrer légèrement les boulons de roue (d'un tour) avant de soulever le véhicule

avec le cric*. Sinon, il existe un risque d'accident !

Lever le véhicule

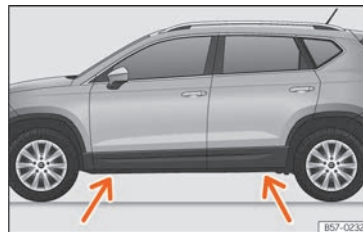

Fig. 78 Traverse : repères.

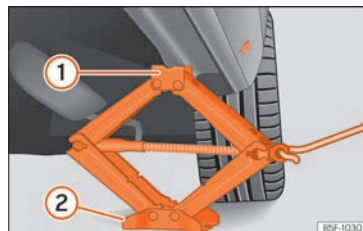



Fig. 79 Bas de caisse : placement du cric du véhicule.

- Posez le cric* (outillage de bord) sur un sol ferme. Utiliser, si nécessaire, un grand support

stable. Si le sol est glissant (un sol pavé, par exemple), posez le cric sur une base antidérapante (un tapis en caoutchouc, par exemple) » » .

- Recherchez sur le bas de caisse la marque du point d'appui du cric (zone renforcée) le plus proche de la roue à changer » » **fig. 78.**
- Tournez la manivelle du cric*, placé sous le point d'appui du bas de caisse, pour le lever jusqu'à ce que l'ergot **①** » » **fig. 79** se trouve sous le logement en plastique prévu à cet effet.
- Alignez le cric* de sorte que l'ergot **①** « s'encastre » dans le logement en plastique prévu à cet effet sur le bas de caisse et que la plaque de base mobile **②** repose sur le sol. La plaque de base **②** doit tomber à la verticale par rapport au point d'appui **①**.
- Continuer à tourner la manivelle du cric* jusqu'à ce que la roue se sépare légèrement du sol.

AVERTISSEMENT

- **S'assurer que le cric* reste stable. Si la surface est glissante ou meuble, le cric* pourrait glisser ou s'enfoncer en entraînant des risques de blessures.**
- **Levez le véhicule uniquement avec le cric* fourni d'usine. D'autres crics, même homologués pour d'autres modèles de SEAT, risqueraient de glisser et d'entraîner des blessures.**

• **Placer le cric* uniquement sur les points d'appui prévus à cet effet sur le bas de caisse, puis l'aligner. Sinon, le cric* pourrait glisser à cause d'un manque d'adhérence au véhicule : risque de blessures !**

• **En cas de variations de température ou de charge, l'assiette du véhicule en stationnement peut changer automatiquement.**

ATTENTION

Ne pas lever le véhicule par la traverse. Placer le cric* uniquement sur les points prévus à cet effet sur le bas de caisse. Sinon, le véhicule sera endommagé.

Démonter et monter une roue

Après avoir desserré les boulons de roue et soulevé le véhicule avec le cric, changez la roue.

Démontage d'une roue

- Dévissez les boulons à l'aide d'une clé de roue et déposez-les sur une surface propre.
- Retirez la roue.

Montage d'une roue

Lorsque vous installez des pneus avec un sens de rotation obligatoire, respectez les indications fournies dans » » **page 59.**

- Placez la roue.
- Vissez les boulons de roue et serrez-les légèrement avec la clé de roue.
- Faites soigneusement descendre le véhicule avec le cric*.
- Serrez les boulons en croix avec la clé démonte-roue.

Les boulons de roue doivent être propres et bien se visser. Examinez les surfaces d'appui de la roue et du moyeu de la roue. Si ces surfaces sont sales, elles devront être nettoyées avant de monter la roue.



Pneus avec sens de rotation obligatoire

Un pneu unidirectionnel se distingue par la présence de flèches sur son flanc visant à indiquer son sens de rotation. Il est indispensable de respecter le sens de rotation indiqué lors du montage des roues pour garantir les propriétés optimales de ce type de pneus quant à l'adhérence, au bruit, à l'usure et à l'aquaplanage.

Si, dans des circonstances exceptionnelles, il faut monter la roue de secours* dans le sens contraire à celui de rotation, conduisez avec prudence, car le pneu ne présente pas ses propriétés optimales de conduite. Cela s'avère très important si le sol est mouillé. » »

Pour revenir aux pneus à profil unidirectionnel, remplacez dès que possible celui qui est crevé et rétablissez le bon sens de rotation pour tous les pneus.

Travaux ultérieurs

- *Roues en alliance* : remplacez les capuchons des boulons de roue.
- *Roues en tôle* : remplacez l'enjoliveur central de roue » **page 57**.
- Rangez l'outillage de bord à sa place.
- Si la roue remplacée ne tient pas dans le cuvelage de la roue de secours, rangez-la de manière sûre dans le coffre à bagages »  **page 181**.
- Contrôlez dès que possible la pression de gonflage de la roue que vous avez installée.
- Sur les véhicules équipés d'un indicateur de contrôle de la pression des pneus, modifiez la pression et enregistrez-la dans l'autoradio/Système Easy Connect* »  **page 392**.
- Faites contrôler dès que possible le couple de serrage des boulons de roue à 140 Nm avec une clé dynamométrique. Jusque-là, conduisez avec précaution.
- Faites remplacer la roue défectueuse dès que possible.

Chaînes à neige

Utilisation

Les chaînes à neige sont uniquement destinées aux roues avant.

Après avoir parcouru quelques mètres, contrôlez qu'elles sont correctement placées ; modifiez leur position si nécessaire selon les consignes de montage du fabricant. Respectez la vitesse maxi de 50 km/h (30 mph).

Malgré la pose des chaînes, s'il existe le risque de rester bloqué, il est vivement recommandé de désactiver la régulation antipatinage des roues motrices (ASR) sur l'ESC »  **page 271**, **Activer/désactiver l'ESC et l'ASR**.

Lorsque les routes sont enneigées, les chaînes à neige améliorent non seulement la *motricité* mais aussi le *freinage*.

Pour des raisons techniques, l'utilisation de chaînes à neige n'est autorisée que sur certaines combinaisons de jantes et de pneus :

215/60 R16	Chaînes à maillons de 15 mm maximum
215/55 R17	Chaînes à maillons de 15 mm maximum
215/50 R18	Chaînes à maillons de 15 mm maximum

Les autres dimensions n'autorisent pas les chaînes.

En cas d'utilisation de chaînes à neige, retirez les enjoliveurs de roue et les anneaux enjoliveurs de jante.

Lorsque vous roulez sur des routes dégagées, vous devez retirer les chaînes. Les propriétés de conduite se détériorent et les pneus s'abîment rapidement, ce qui peut les rendre inutilisables.

Remorquage d'urgence du véhicule

Remorquage



Fig. 80 Pare-chocs avant droit : œillet de remorquage vissé

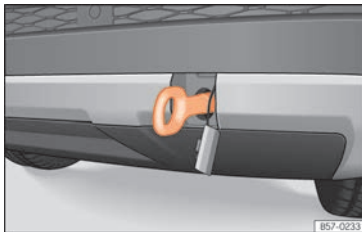



Fig. 81 Pare-chocs arrière droit : œillet de remorquage vissé

Œillets de remorquage

Montez la barre ou le câble sur les œillets.

Vous trouverez les œillets de remorquage dans le coffre à bagages, sous le revêtement du plancher de chargement avec l'outillage du véhicule »»  page 90.

Vissez l'œillet de remorquage dans le filetage »» **fig. 80** ou »» **fig. 81** et serrez-le à fond avec la clé démonte-roue.

Câble ou barre de remorquage

La barre de remorquage offre une meilleure sécurité et réduit les risques de dommages.

Nous vous recommandons d'utiliser le câble si vous ne disposez pas d'une barre. Il doit être élastique pour éviter d'endommager le véhicule.

Conducteur du véhicule tracteur

- Ne commencez vraiment à rouler que lorsque le câble de remorquage est tendu.
- Utilisez l'embrayage avec un soin extrême lors du démarrage du véhicule (avec boîte mécanique) ou accélérez doucement (avec boîte automatique).

Style de conduite

Le remorquage requiert une certaine expérience, en particulier lorsqu'un câble de remorquage est utilisé. Il vaut mieux que les deux conducteurs connaissent les difficultés

de remorquage. S'ils sont inexpérimentés, ils doivent s'abstenir de remorquer ou de se faire remorquer.

Veillez à adopter un style de conduite excluant forces de traction inadmissibles et à-coups. En cas de remorquage en dehors des chaussées bitumées, les éléments de fixation risquent d'être trop sollicités.

Connectez l'allumage pour que les clignotants, l'essuie-glace et le système de liquide lave-glace puissent fonctionner. Assurez-vous que le volant est débloqué et qu'il est bien mobile.

Sur les véhicules avec boîte de vitesses manuelle, amenez le levier de vitesse au point mort. Avec boîte de vitesses automatique, placez le levier en position **N**.

Pour freiner, appuyez fortement sur la pédale de frein. Le servofrein ne fonctionne pas lorsque le moteur est coupé.

Gardez à l'esprit que la direction assistée ne fonctionne qu'avec l'allumage connecté et le véhicule en train de rouler si la batterie est suffisamment chargée. Dans le cas contraire, vous devrez appuyer plus fort.

Veillez à ce que le câble reste toujours tendu.



»»  au chapitre Brève introduction à la page 94



»» page 94

Démarrage par remorquage

Si le moteur ne part pas, essayez d'abord de lancer le moteur avec la batterie d'un autre véhicule »» page 62. Il ne faudra démarrer le moteur par remorquage que si la charge de la batterie ne fonctionne pas. Cette opération est réalisée en profitant du mouvement des roues.

Les véhicules équipés d'un **moteur à essence** ne doivent être remorqués que sur une *courte* distance, sinon du carburant non brûlé peut parvenir dans le catalyseur.

- Passez la 2e ou la 3e vitesse alors que le véhicule est à l'arrêt.
- Appuyez sur la pédale d'embrayage et maintenez-la enfoncée.
- Mettez le contact d'allumage.
- Lorsque les deux véhicules sont en mouvement, relâchez la pédale d'embrayage.
- Dès que vous avez lancé le moteur, appuyez sur la pédale d'embrayage et mettez le levier de vitesse au point mort.

Aide au démarrage

Câbles de démarrage

Les câbles de démarrage doivent être de section suffisante.

Si le moteur ne démarre pas suite à une décharge de la batterie du véhicule, vous pouvez utiliser la batterie d'un autre véhicule pour lancer le moteur.

Pour le démarrage de fortune, il vous faut des **câbles de démarrage conformes à la norme DIN 72553** (consultez les indications du fabricant de câbles). La section du câble sur les véhicules avec moteur à essence doit être de 25 mm² minimum, et sur les véhicules avec moteur diesel de 35 mm² minimum.

Nota

- Les deux véhicules ne doivent pas être en contact, sinon le courant pourrait circuler dès le raccordement des bornes positives.
- La batterie déchargée doit être branchée en bonne et due forme sur le réseau de bord.

Aide au démarrage : description

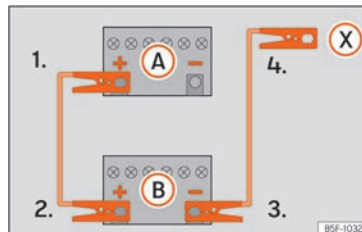

Fig. 82 Schéma de branchement pour les véhicules non équipés du système Start-Stop.

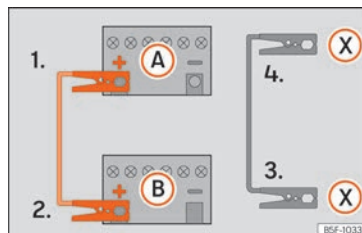

Fig. 83 Schéma de branchement pour les véhicules équipés du système Start-Stop.

Branchement des câbles de démarrage

1. Coupez le contact sur les deux véhicules »» ⚠.
2. Raccordez une extrémité du câble de démarrage rouge au pôle positif (+) du

véhicule dont la batterie est déchargée

(A) » fig. 82.

3. Raccordez l'autre extrémité du câble de démarrage *rouge* à la borne positive (+) du véhicule fournissant le courant **(B)**.
- 4a. *Sur les véhicules sans système Start-Stop* : raccordez une extrémité du câble d'urgence *noir* à la borne négative (-) du véhicule fournissant le courant **(B)** » fig. 82.
- 4b. *Sur les véhicules avec système Start-Stop* : raccordez une extrémité du câble d'urgence *noir* **(X)** à une borne de mise à la terre appropriée, à une pièce métallique massive vissée au bloc-moteur, ou au bloc-moteur lui-même » fig. 83.
5. Branchez l'autre extrémité du câble de démarrage *noir* **(X)**, dans le véhicule avec la batterie déchargée à une pièce en métal massif vissée au carter-moteur ou directement au carter-moteur mais le plus loin possible de la batterie **(A)**.
6. Disposez les câbles de sorte qu'ils ne puissent pas être happés par les pièces en rotation dans le compartiment-moteur.

Démarrage

7. Lancez le moteur du véhicule fournissant le courant et laissez-le tourner au ralenti.

8. Lancez le moteur du véhicule dont la batterie est déchargée et attendez deux à trois minutes jusqu'à ce qu'il tourne.

Débranchement des câbles de démarrage

9. Si les feux de croisement sont allumés, éteignez-les avant de débrancher les câbles de démarrage.
10. Mettez en marche, sur le véhicule dont la batterie est déchargée, la soufflante de chauffage et le dégivrage de lunette arrière afin d'éliminer les pics de tension qui se forment au moment du débranchement.
11. Les moteurs tournant, débranchez les câbles exactement dans l'ordre inverse de celui décrit ci-dessus.

Veillez à ce que les pinces polaires raccordées aient un contact métallique suffisant.

Si le moteur ne démarre pas au bout de 10 secondes, répétez l'opération environ une minute plus tard.

AVERTISSEMENT

- Respectez les avertissements pour les interventions dans le compartiment-moteur »  page 375.
- La batterie fournissant le courant doit avoir la même tension (12V) et environ la même capacité (voir indications figurant

sur la batterie) que la batterie déchargée. Risque d'explosion !

- N'effectuez jamais un démarrage avec des câbles si l'une des batteries est gelée – risque d'explosion ! Même après le dégel, il subsiste un risque de brûlures corrosives par écoulement d'électrolyte. Remplacez une batterie qui a gelé.

- Maintenez la batterie à l'écart des sources d'ignition (flamme nue, cigarettes allumées, etc.) Risque d'explosion !

- Respectez la notice d'utilisation du fabricant des câbles de démarrage.

- Ne raccordez pas le câble négatif directement à la borne négative de la batterie déchargée de l'autre véhicule. La formation d'étincelles pourrait entraîner l'inflammation du gaz oxyhydrique s'échappant de la batterie – risque d'explosion !

- Ne raccordez pas le câble négatif à des pièces du système d'alimentation en carburant ou aux conduites de frein de l'autre véhicule.

- Les parties non isolées des pinces polaires ne doivent pas se toucher. De plus, le câble raccordé à la borne positive de la batterie ne doit jamais entrer en contact avec des pièces du véhicule conductrices de courant – risque de court-circuit !

- Disposez les câbles de démarrage de manière qu'ils ne puissent pas être happés par des pièces en rotation dans le compartiment-moteur.

»

- Ne vous penchez pas au-dessus d'une batterie – risques de brûlures par l'électrolyte !

i Nota

Les véhicules ne doivent pas se toucher, sans quoi le courant pourrait circuler dès le raccordement des bornes positives.

Remplacement des balais

Position d'entretien de l'essuie-glace

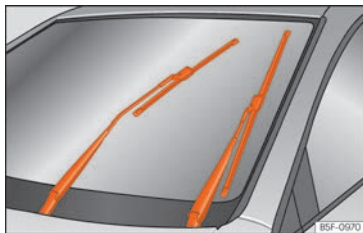



Fig. 84 Essuie-glace en position d'entretien.

Lorsque l'essuie-glace se trouve en position d'entretien, il est possible de rabattre les bras de celui-ci »» **fig. 84**.

- Fermez le capot-moteur »»  page 375.

- Mettez et coupez le contact.
- Appuyez sur le levier de l'essuie-glace brièvement vers le bas **4** »» page 36.

Avant de commencer à conduire, il faut abaisser les bras d'essuie-glace. En actionnant le levier de l'essuie-glace, les bras d'essuie-glace reviennent dans leur position initiale.



»» page 93

Remplacement des balais d'essuie-glace avant et arrière

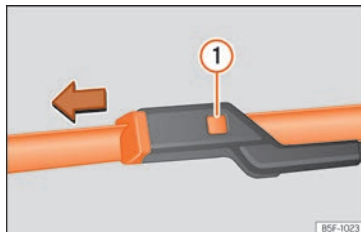

Fig. 85 Remplacement des balais d'essuie-glace.

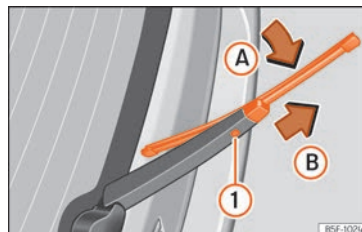

Fig. 86 Remplacement du balai d'essuie-glace arrière.

Soulèvement/rabattement des bras d'essuie-glace

- Ramenez l'essuie-glace en position d'entretien »» page 64.
- Saisissez les bras d'essuie-glace **uniquement** par le point de fixation du balai.

Nettoyage des balais d'essuie-glace

- Soulevez les bras d'essuie-glace.
- Éliminez avec soin la poussière et la saleté des balais d'essuie-glace à l'aide d'un chiffon doux.
- S'ils sont très sales, utilisez une éponge ou un chiffon avec soin »» **1** au chapitre Remplacement des balais d'essuie-glace avant et arrière à la page 93.

Remplacement des balais de l'essuie-glace avant

- Levez et rabattez les bras porte-balais.
- Maintenez la touche de déverrouillage »» **fig. 85** **1** enfoncée en tirant légèrement le balai dans le sens de la flèche.
- Placez un balai neuf **de taille et de modèle identiques** sur le bras porte-balais et encastrez-le.
- Remplacez les bras porte-balais contre le pare-brise.

Remplacement du balai de l'essuie-glace arrière

- Soulevez et rabattez le bras porte-balais.
- Faites pivoter légèrement le balai d'essuie-glace »» **fig. 86** (flèche **A**).
- Maintenez la touche de déverrouillage **1** enfoncée et tirez en même temps sur le balai dans le sens indiqué par la flèche **B**.
- Insérez sur le bras d'essuie-glace arrière un balai d'essuie-glace neuf **de même longueur et de même type** dans le sens contraire de la flèche **B** et jusqu'à ce que la touche **1** s'encastre.
- Remplacez le bras d'essuie-glace sur la lunette arrière.



»»  au chapitre Remplacement des balais d'essuie-glace avant et arrière à la page 93



»» page 93

Sécurité

Conduite sûre

Conseils de conduite

La sécurité avant tout !

AVERTISSEMENT

• Ce chapitre comporte des informations importantes sur l'utilisation du véhicule à l'attention du conducteur et des passagers. Vous trouverez aussi, dans les autres chapitres de votre Livre de Bord, d'autres informations importantes à connaître concernant votre propre sécurité et celle de vos passagers.

• Veillez systématiquement à ce que le Livre de Bord complet se trouve dans le véhicule. Cette précaution est valable en particulier lorsque vous prêtez le véhicule à un tiers ou lorsque vous le revendez.

Avant chaque départ

Pour votre propre sécurité et celle de vos passagers, veuillez respecter les points suivants avant tout déplacement :

- Assurez-vous du bon fonctionnement de l'éclairage et des clignotants du véhicule.

- Contrôlez la pression de gonflage des pneus.
- Assurez-vous que toutes les glaces vous offrent une vue claire et dégagée vers l'extérieur.
- Attachez solidement les bagages embarqués à bord du véhicule »» page 181.
- Assurez-vous qu'aucun objet ne vient entraver le fonctionnement des pédales.
- Réglez les rétroviseurs, le siège avant et l'appuie-tête en fonction de votre taille.
- Veillez à ce que les passagers de la banquette arrière aient placé les appuie-tête en position d'utilisation »» page 71.
- Donnez à vos passagers les instructions nécessaires pour ajuster les appuie-tête en fonction de leur taille.
- Protégez les enfants en les asseyant dans un siège pour enfant adéquat et en ajustant correctement leur ceinture de sécurité »» page 85.
- Adoptez une position assise correcte. Donnez également à vos passagers les instructions nécessaires pour adopter une position assise correcte »» page 67.
- Réglez toujours correctement votre ceinture de sécurité avant de prendre la route. Donnez également à vos passagers les instructions nécessaires au réglage correct de leur ceinture »» page 72.

Facteurs influant sur la sécurité

En tant que conducteur, vous êtes responsable de vous-même et de vos passagers. Lorsque certains facteurs exercent une influence sur votre sécurité, vous mettez en danger votre propre personne ainsi que les autres usagers de la route »» , pour cela :

- Ne laissez pas détourner votre attention de ce qui se passe sur la route, par vos passagers ou par des conversations téléphoniques, par exemple.
- Ne prenez jamais le volant lorsque votre aptitude à conduire est diminuée (par la prise de médicaments, la consommation d'alcool ou de drogues, par exemple).
- Respectez le Code de la route et les limitations de vitesse.
- Adaptez toujours votre vitesse à l'état de la route, ainsi qu'aux conditions météorologiques et de circulation.
- Sur de longs trajets, faites des pauses à intervalles réguliers – au moins toutes les deux heures.
- Évitez si possible de prendre le volant lorsque vous êtes fatigué ou tendu.

AVERTISSEMENT

Si, au cours de la conduite, certains facteurs réduisent la sécurité de conduite, les

risques de blessures et d'accident augmentent.

Équipements de sécurité

Ne mettez pas en jeu votre sécurité ni celle des passagers. En cas d'accident, les équipements de sécurité permettent de réduire les risques de blessures. Les points suivants indiquent certains des équipements de sécurité de votre SEAT¹⁾ :

- ceintures de sécurité trois points,
- limiteurs d'effort de ceinture sur les sièges avant et arrière latéraux,
- rétracteurs de ceintures sur les sièges avant et des sièges arrière latéraux,
- airbags frontaux,
- airbags de genoux,
- airbags latéraux dans les dossiers des sièges avant,
- airbags rideaux,
- points d'ancrage « ISOFIX » sur les sièges latéraux pour les sièges pour enfant munis du système « ISOFIX »,
- appuie-tête avant réglables en hauteur,

- appuie-tête arrière avec position d'utilisation et de non-utilisation,
- colonne de direction réglable.

Les équipements de sécurité mentionnés se complètent pour vous faire bénéficier, vous et vos passagers, d'une protection maximale en cas d'accident. Ces équipements de sécurité ne vous sont d'aucune utilité si vous ou vos passagers adoptez une position assise incorrecte ou si vous ne réglez ou n'utilisez pas ces équipements correctement.

La sécurité est l'affaire de tous !

Position correcte des occupants du véhicule

Position assise correcte du conducteur

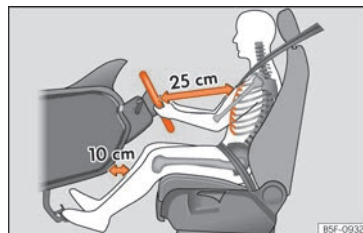

Fig. 87 Distance correcte entre le conducteur et le volant.

¹⁾ En fonction de la version ou du marché.

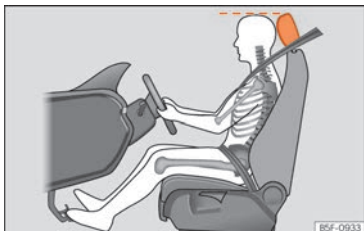

Fig. 88 Position correcte de l'appui-tête du conducteur

Pour votre propre sécurité et afin de réduire les risques de blessures en cas d'accident, nous recommandons au conducteur d'effectuer les réglages suivants :

- Réglez le volant de sorte que la distance entre celui-ci et votre cage thoracique soit d'au moins 25 cm »» fig. 87.
- Réglez le siège du conducteur vers l'avant ou l'arrière de manière à pouvoir appuyer à fond sur les pédales d'accélérateur, de frein et d'embrayage en ayant les jambes légèrement pliées »» ⚠.
- Assurez-vous que vous pouvez bien atteindre le point le plus élevé du volant.
- Réglez l'appui-tête de sorte que le bord supérieur de celui-ci soit à la même hauteur que la partie supérieure de votre tête »» fig. 88.

- Réglez le dossier du siège en position verticale, de sorte que votre dos s'appuie entièrement contre le dossier.
- Réglez correctement votre ceinture de sécurité »» page 72.
- Maintenez vos deux pieds au niveau du plancher, afin de pouvoir garder le contrôle du véhicule dans toutes les situations.

Réglage du siège du conducteur »» page 173.

⚠ AVERTISSEMENT

- Une position de conduite incorrecte risque de provoquer des blessures mortelles.
- Réglez le siège du conducteur de manière à laisser une distance minimale de 25 cm entre votre cage thoracique et le centre du volant »» fig. 87. Si la distance est inférieure à 25 cm, le système d'airbags ne peut pas vous protéger correctement.
- Si votre constitution physique vous empêche de maintenir une distance minimale de 25 cm, contactez un atelier spécialisé qui vous aidera en vérifiant s'il est nécessaire de réaliser des modifications spéciales.
- Au cours de la conduite, tenez toujours le volant à deux mains par la partie extérieure de celui-ci (en position 9 et 3 h). Cela permet de réduire les risques de blessures lors du déclenchement de l'airbag du conducteur.

- Ne tenez jamais le volant en position 12 h ou autrement (par le milieu, par exemple). De telles positions peuvent entraîner des blessures aux bras, aux mains et à la tête en cas de déclenchement de l'airbag du conducteur.

- Afin de réduire les risques de blessures pour le conducteur en cas de freinage brusque ou d'accident, ne roulez jamais avec le dossier de siège fortement incliné en arrière ! Le système d'airbags et les ceintures de sécurité ne peuvent offrir une protection optimale que si le dossier se trouve en position verticale et si le conducteur a réglé correctement sa ceinture de sécurité.

- Réglez l'appui-tête correctement pour obtenir une protection optimale.

Réglage de la position du volant

Lisez attentivement les informations complémentaires »» 📖 page 23.

⚠ AVERTISSEMENT

- Ne réglez le volant que lorsque le véhicule est à l'arrêt – risque d'accident !
- Appuyez sur le levier fermement vers le haut afin que la position du volant ne soit pas modifiée par accident pendant la conduite : risque d'accident !

- Assurez-vous que vous puissiez atteindre et saisir fermement la partie supérieure du volant : risque d'accident !
- Si le volant est davantage orienté vers votre visage, la protection offerte par l'airbag du conducteur est réduite en cas d'accident. Assurez-vous que le volant soit orienté vers votre thorax.

Position assise correcte du passager

Pour votre propre sécurité et afin de réduire les risques de blessures en cas d'accident, nous recommandons au passager d'effectuer les réglages suivants :

- Reculez le siège du passager le plus loin possible » » ⚠.
- Réglez le dossier du siège en position verticale, de sorte que votre dos s'appuie entièrement contre le dossier.
- Réglez l'appuie-tête de sorte que le bord supérieur de celui-ci soit à la même hauteur que la partie supérieure de votre tête » » page 71.
- Laissez vos pieds au plancher devant le siège du passager.
- Réglez correctement votre ceinture de sécurité » » page 72.

Il est possible de désactiver l'airbag du passager dans des **cas exceptionnels** » » page 83.

Réglage du siège du passager » » page 173.

⚠ AVERTISSEMENT

- En adoptant une mauvaise position assise, le passager s'expose à de graves blessures.
- Réglez le siège du passager de manière à laisser une distance minimale de 25 cm entre votre cage thoracique et la planche de bord. Si la distance est inférieure à 25 cm, le système d'airbags ne peut pas vous protéger correctement.
- Si votre constitution physique vous empêche de maintenir une distance minimale de 25 cm, contactez un atelier spécialisé qui vous aidera en vérifiant s'il est nécessaire de réaliser des modifications spéciales.
- Pendant la marche du véhicule, laissez toujours les pieds au plancher – ne les posez jamais sur la planche de bord ou sur les sièges et ne les passez pas par la fenêtre ! En adoptant une position assise incorrecte, vous vous exposez à des risques de blessures plus graves en cas de freinage ou d'accident. Si vous n'êtes pas correctement assis, vous risquez de subir de très graves blessures en cas de déclenchement de l'airbag.

- Afin de réduire les risques de blessures pour le passager en cas de freinage brusque ou d'accident, ne roulez jamais avec le dossier de siège fortement incliné en arrière ! Le système d'airbags et les ceintures de sécurité ne peuvent offrir une protection optimale que si le dossier se trouve en position verticale et si le passager a réglé correctement sa ceinture de sécurité. Plus le dossier est incliné en arrière, plus les risques de blessures dues à un mauvais ajustement de la ceinture et à une mauvaise position assise sont élevés !
- Réglez les appuie-tête correctement pour obtenir une protection maximale.

Position assise correcte des passagers sur la banquette arrière

Afin de réduire les risques de blessures en cas de freinage brusque ou d'accident, les occupants de la banquette arrière doivent tenir compte des remarques suivantes :

- Placez-vous en position assise verticale.
- Réglez l'appuie-tête dans la position correcte » » page 71.
- Laissez vos pieds au plancher devant la banquette arrière.
- Réglez correctement votre ceinture de sécurité » » page 72.

»

- Si des enfants voyagent avec vous dans le véhicule, utilisez un système approprié de retenue pour enfants »» page 85.

AVERTISSEMENT

- Une mauvaise position assise des occupants de la banquette arrière risque de provoquer de graves blessures.
- Réglez les appuie-tête correctement pour obtenir une protection maximale.
- Les ceintures de sécurité ne peuvent offrir une protection optimale que si le dossier est en position verticale et les occupants du véhicule ont correctement ajusté leur ceinture de sécurité. Si les occupants de la banquette arrière ne sont pas assis en position verticale, une sangle de ceinture de sécurité mal ajustée accroît les risques de blessures.

Exemples de mauvaises positions assises

Les ceintures de sécurité n'offrent une protection optimale que lorsqu'elles sont correctement ajustées. Une mauvaise position assise réduit considérablement la protection offerte par la ceinture de sécurité et augmente les risques de blessures étant donné que la sangle de ceinture de sécurité est mal ajustée. En tant que conducteur, vous êtes responsable

de vous-même et de tous les passagers, notamment des enfants que vous transportez.

- Ne tolérez jamais qu'un occupant quelconque adopte une mauvaise position assise pendant la marche du véhicule »» .

La liste suivante énumère des exemples de positions assises pouvant être dangereuses pour tous les occupants du véhicule. Cette énumération n'est certes pas exhaustive, mais nous souhaitons par là vous sensibiliser à ce problème.

C'est pourquoi, lorsque le véhicule est en marche :

- Ne vous tenez jamais debout dans le véhicule ;
- Ne vous tenez jamais debout sur les sièges ;
- Ne vous agenouillez jamais sur les sièges ;
- N'inclinez jamais votre dossier fortement vers l'arrière ;
- Ne vous appuyez jamais contre la planche de bord ;
- Ne vous allongez jamais sur la banquette arrière ;
- Ne vous asseyez jamais uniquement sur la partie avant d'un siège ;
- Ne vous asseyez jamais de côté ;
- Ne vous penchez jamais au dehors ;
- Ne sortez jamais les pieds au dehors ;

- Ne posez jamais les pieds sur la planche de bord ;

- Ne posez jamais les pieds sur l'assise du siège ;

- Ne transportez personne sur le plancher ;

- Ne roulez jamais sans avoir bouclé votre ceinture de sécurité ;

- Ne transportez personne dans le coffre à bagages.

AVERTISSEMENT

- Toute position assise incorrecte augmente les risques de blessures graves. En adoptant une mauvaise position assise, les occupants du véhicule s'exposent à des risques de blessures très graves, lorsque les airbags se déploient et heurtent un occupant du véhicule mal assis.
- Avant de prendre la route, adoptez une position assise correcte et conservez-la pendant la marche. Avant chaque déplacement, donnez à vos passagers les instructions nécessaires pour adopter une position assise correcte et indiquez-leur de la conserver pendant la marche »» page 67, Position correcte des occupants du véhicule.

Réglage correct des appuie-tête avant

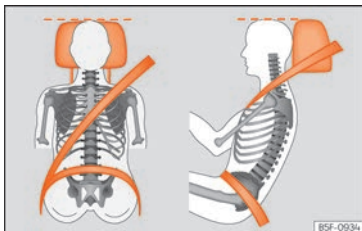

Fig. 89 Appuie-tête correctement réglé, vu de face et latéralement.

Lisez attentivement les informations complémentaires »» page 21.

Le bon réglage des appuie-tête est primordial pour la protection des occupants et permet de limiter les risques de blessures dans la plupart des accidents.

- Réglez l'appuie-tête de telle manière que son bord supérieur soit dans la mesure du possible à la même hauteur que la partie supérieure de votre tête, et au moins à la hauteur des yeux »» **fig. 89**.

⚠ AVERTISSEMENT

- La conduite avec des appuie-tête déposés ou mal réglés augmente le risque de blessures graves. Un mauvais réglage des

appuie-tête peut entraîner la mort en cas d'accident, et vous vous exposez à des risques de blessures plus graves en cas de freinage brusque ou de manœuvres de conduite inattendues.

- Les appuie-tête doivent toujours être ajustés en fonction de la taille des occupants.

Réglage correct des appuie-tête arrière

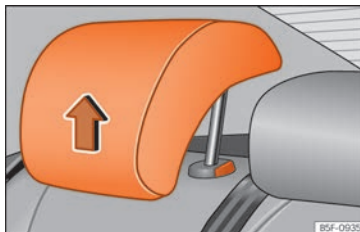

Fig. 90 Appuie-tête en position d'utilisation.

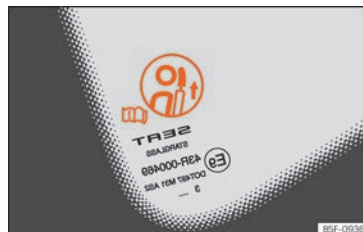

Fig. 91 Étiquette d'avertissement de la position de l'appuie-tête.

Le réglage correct des appuie-tête arrière constitue un élément essentiel de la protection des occupants et permet de limiter les blessures dans la plupart des accidents.

Appuie-tête arrière

- Les appuie-tête arrière disposent de 2 positions : **utilisation** et **non-utilisation**.
- Une position **d'utilisation** (appuie-tête levé) »» **fig. 90**. Dans cette position, l'appuie-tête se comporte comme un appuie-tête normal, qui protège les occupants de la banquette arrière en plus de la ceinture de sécurité.
- Une position de **non-utilisation** (appuie-tête baissé).
- Pour placer l'appuie-tête en position d'utilisation, tirez sur les extrémités avec les deux mains dans le sens de la flèche. »»

⚠ AVERTISSEMENT

- En aucun cas les passagers arrière ne voyageront avec les appuie-tête en position de non-utilisation. Voir l'étiquette d'avertissement située sur la glace latérale arrière fixe »» fig. 91.
- N'intervertissez pas l'appuie-tête central avec les appuie-tête latéraux. Risque de blessures en cas d'accident !

ⓘ ATTENTION

Tenez compte des indications sur le réglage des appuie-tête »» page 174.

Zone du pédalier

Pédales

- Assurez-vous que les pédales d'accélérateur, de frein et d'embrayage peuvent être enfoncées complètement et sans gêne à tout moment.
- Assurez-vous que les pédales peuvent revenir librement à leur position initiale.
- Assurez-vous que les tapis de sol sont bien fixés pendant la marche et qu'ils n'entravent pas l'actionnement des pédales »» ⚠.

N'utilisez que des tapis de sol qui laissent la zone du pédalier libre et ne risquent pas de

glisser. Vous trouverez des tapis de sol appropriés dans un atelier spécialisé. Des éléments de fixation* pour tapis de sol sont installés au plancher.

En cas de défaillance du circuit de freinage, vous devez enfoncer la pédale de frein plus profondément que d'habitude pour obtenir l'immobilisation du véhicule.

Portez des chaussures appropriées

Portez des chaussures qui assurent un bon maintien du pied et qui vous permettent d'avoir une bonne sensation au niveau du pédalier.

⚠ AVERTISSEMENT

- Lorsque l'actionnement des pédales est entravé, il peut en résulter des situations de conduite critiques.
- Ne posez jamais de tapis ou d'autres revêtements de sol sur ceux qui sont déjà installés, car cela réduit la zone du pédalier et pourrait entraver l'actionnement des pédales : risque d'accident !
- Ne déposez jamais d'objets sur le plancher du côté du conducteur. Un objet pourrait se retrouver dans la zone du pédalier et entraver l'utilisation des pédales. Si vous deviez freiner ou réaliser une manœuvre de conduite brusque, vous pourriez ne plus être en mesure de freiner, débrayer ou accélérer – risque d'accident !

Ceintures de sécurité

Quel est le but des ceintures de sécurité ?

Nombre de places assises

Votre véhicule dispose de **cinq** places assises, deux à l'avant et trois à l'arrière. Chaque place assise est équipée d'une ceinture de sécurité trois points.

Sur certaines versions, le véhicule est **uniquement** homologué pour quatre places. Deux places assises à l'avant et deux à l'arrière.

⚠ AVERTISSEMENT

- Ne prenez jamais plus de passagers à bord qu'il n'existe de places assises dans le véhicule.
- Chaque occupant du véhicule doit porter et ajuster correctement la ceinture de sécurité correspondant à sa place assise. Les enfants doivent être protégés par un siège de sécurité pour enfant.

Témoign de la ceinture de sécurité*



Fig. 92 Combiné d'instruments : indication de place arrière droite occupée et de ceinture correspondante bouclée.



Il s'allume en rouge

Le conducteur ou le passager n'a pas bouclé sa ceinture de sécurité.

Ce témoin vous rappelle que vous devez boucler votre ceinture de sécurité.



Avant de démarrer :

- Réglez toujours correctement votre ceinture de sécurité avant de prendre la route.
- Donnez à vos passagers les instructions nécessaires pour ajuster correctement les ceintures de sécurité avant de prendre la route.
- Protégez les enfants avec un siège spécial correspondant à leur taille et à leur âge.

Si vous circulez à plus de 25 km/h [15 mph] environ sans avoir bouclé votre ceinture ou si vous la détachez en cours de conduite, un signal sonore retentit pendant quelques secondes. En outre, le témoin d'avertissement de la ceinture  clignotera.

Le témoin  s'éteint lorsque, le contact d'allumage étant mis, le conducteur et le passager avant ont bouclé leur ceinture de sécurité.

Indication du bouclage des ceintures de la banquette arrière*

En fonction de la version du modèle, lors de la mise du contact d'allumage, l'indicateur d'état des ceintures  fig. 92 informe le conducteur sur l'écran du combiné d'instruments si les occupants de la banquette arrière ont bouclé leur ceinture de sécurité respective. Le symbole  indique que le passager de cette place a bouclé « sa » ceinture de sécurité.

Si sur les places arrière une ceinture de sécurité est débouclée ou débouclée, l'état de la ceinture sera indiqué pendant environ 30 secondes. L'indication peut être masquée en appuyant sur la touche **0.0/SET** du tableau de bord.

En cours de route, si une ceinture de sécurité est débouclée sur les places arrière, l'indication de l'état de la ceinture correspondant clignote pendant 30 secondes maximum. Si la vitesse est supérieure à 25 km/h [15 mph], un signal sonore retentit également.

La protection offerte par les ceintures de sécurité



Fig. 93 Les conducteurs qui ont correctement bouclé leur ceinture de sécurité ne seront pas projetés en cas de freinage soudain.

Lorsqu'elles sont correctement positionnées, les ceintures de sécurité maintiennent les passagers dans la bonne position assise. Les ceintures de sécurité empêchent aussi les mouvements incontrôlés susceptibles d'entraîner des blessures graves et réduisent le risque d'être projeté hors du véhicule en cas d'accident.

Les occupants du véhicule dont la ceinture de sécurité est correctement ajustée bénéficient dans une large mesure du fait que celle-ci absorbe l'énergie cinétique de manière optimale. La structure avant de la carrosserie, ainsi que d'autres éléments de sécurité passive de votre véhicule, tel le système d'airbags, garantissent également une

»

absorption de l'énergie cinétique libérée. L'énergie générée est alors plus faible et les risques de blessures sont moindres. Vous devez donc boucler votre ceinture de sécurité avant tout voyage, même pour réaliser un trajet court.

Assurez-vous aussi que vos passagers ont bouclé correctement leur ceinture. Les statistiques sur les accidents de la route ont démontré que le port de la ceinture de sécurité réduit considérablement les risques de blessures graves et augmente les chances de survie en cas d'accident. En outre, lorsqu'elle est bien ajustée, la ceinture de sécurité améliore l'effet de protection des airbags déclenchés en cas d'accident. C'est la raison pour laquelle la législation prescrit dans la plupart des pays le port des ceintures de sécurité.

Bien que votre véhicule soit équipé d'airbags, les occupants doivent boucler correctement leur ceinture de sécurité. Les airbags frontaux, par exemple, ne se déclenchent que dans certains types de collisions frontales. Les airbags frontaux ne se déclenchent pas en cas de collisions frontales ou latérales légères, de collisions par l'arrière, de tonneaux ou d'accidents où la valeur de déclenchement de l'airbag programmée dans le calculateur n'a pas été dépassée.

Vous devez donc toujours boucler votre ceinture de sécurité et veiller à ce que les occupants du véhicule aient correctement bouclé la leur avant de prendre la route !

Consignes de sécurité importantes relatives à l'utilisation des ceintures de sécurité

- Boucler toujours votre ceinture de sécurité comme décrit dans ce chapitre.
- Assurez-vous que les ceintures de sécurité peuvent être bouclées à tout moment et ne sont pas endommagées.

AVERTISSEMENT

- **Si vous ne portez pas votre ceinture de sécurité ou si vous ne l'avez pas ajustée correctement, les risques de blessures graves ou mortelles augmentent. Les ceintures de sécurité vous protègent de façon optimale uniquement si vous les utilisez correctement.**
- **Boucler systématiquement votre ceinture de sécurité avant chaque départ, même pour circuler en ville. Cette consigne s'applique également aux autres occupants du véhicule : risques de blessures !**
- **Le réglage correct de la sangle de ceinture de sécurité est primordial pour que la ceinture de sécurité puisse offrir une protection optimale.**
- **Il ne faut jamais utiliser une seule ceinture pour attacher deux personnes à la fois (pas même des enfants).**
- **Maintenez vos deux pieds au plancher devant le siège tant que le véhicule est en mouvement.**

- **Ne détachez jamais votre ceinture de sécurité tant que le véhicule est en marche – danger de mort !**
- **La sangle de ceinture de sécurité ne doit pas être vrillée lorsque vous portez la ceinture de sécurité.**
- **La sangle ne doit pas passer sur des objets rigides ou cassants (lunettes, stylos à bille, etc.), car cela risque de provoquer des blessures en cas d'accident.**
- **La sangle de ceinture de sécurité ne doit pas être coincée ou endommagée, et elle ne doit pas frotter sur des arêtes vives.**
- **Ne faites jamais passer votre ceinture de sécurité sous le bras et ne la portez jamais dans une autre position incorrecte.**
- **Les vêtements très amples et non attachés (manteau porté par-dessus un sweat-shirt, par exemple) gênent le bon positionnement et le fonctionnement des ceintures de sécurité.**
- **L'orifice d'introduction du pêne dans le boîtier de verrouillage ne doit pas être obstrué par du papier ou des matériaux semblables, sinon le pêne ne peut pas s'enclencher correctement.**
- **Ne modifiez jamais le positionnement de la sangle de la ceinture de sécurité par l'utilisation de pinces, d'anneaux de fixation ou d'accessoires similaires.**
- **Des ceintures de sécurité effrangées ou déchirées ainsi qu'un endommagement des**

attaches de ceintures, de l'enrouleur automatique ou du boîtier de verrouillage risquent de provoquer de graves blessures en cas d'accident. Vous devez donc contrôler régulièrement l'état de toutes les ceintures de sécurité.

- Les ceintures de sécurité qui ont été sollicitées au cours d'un accident et sont de ce fait distendues doivent être remplacées dans un atelier spécialisé. Le remplacement peut être nécessaire même si aucun dommage n'est visible. Les ancrages des ceintures de sécurité doivent également être vérifiés.

- N'essayez jamais de réparer vous-même les ceintures de sécurité. Ne transformez jamais les ceintures de sécurité, de quelque manière que ce soit, et ne les démontez jamais.

- La sangle doit toujours être propre car un fort encrassement peut compromettre le fonctionnement de l'enrouleur automatique.

Collisions frontales et lois de la physique

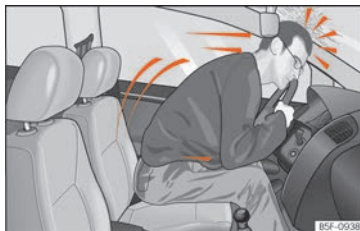

Fig. 94 Le conducteur n'ayant pas bouclé sa ceinture est projeté en avant.



Fig. 95 L'occupant de la banquette arrière non attaché est projeté en avant et vient heurter le conducteur attaché.

Le principe physique d'une collision frontale est simple à expliquer : dès que le véhicule se déplace, une énergie est générée tant sur le

véhicule que sur ses passagers : elle est appelée « énergie cinétique ».

La quantité d'« énergie cinétique » dégagée dépend essentiellement de la vitesse du véhicule, de son poids et de celui de ses passagers. Plus elle est élevée, plus l'énergie qui doit être « absorbée » en cas d'accident est grande.

La vitesse du véhicule est néanmoins le facteur prépondérant. Par exemple, si la vitesse double, passant de 25 (15 mph) à 50 km/h (30 mph), l'énergie cinétique correspondante est multipliée par quatre.

Comme les occupants du véhicule représentés dans notre exemple ne portent pas de ceinture de sécurité, toute leur énergie cinétique est seulement dissipée par un impact en cas de collision.

Même si vous ne roulez qu'à une vitesse de 30 (19 mph) à 50 km/h (30 mph), les forces exercées sur votre corps en cas d'accident peuvent facilement dépasser une tonne (1 000 kg). Les forces agissant sur votre corps augmentent même davantage à des vitesses plus élevées.

Les passagers qui n'ont pas attaché leur ceinture de sécurité ne sont donc pas « solidaires » du véhicule. En cas de collision frontale, ces personnes continueront à se déplacer à la vitesse à laquelle roulait le véhicule avant le choc. Cet exemple ne s'applique pas seulement aux collisions frontales ; il vaut »

aussi pour tous les types d'accidents et de collisions.

Même lors de collisions à vitesse réduite, les forces qui s'exercent sur le corps ne peuvent plus être retenues avec les mains. En cas de collision frontale, les passagers qui n'ont pas bouclé leur ceinture sont projetés en avant et percutent de façon incontrôlée des éléments de l'habitacle tels que le volant de direction, la planche de bord ou le pare-brise
 »» fig. 94.

Il est important que les occupants de la banquette arrière bouclent également leur ceinture de sécurité puisqu'ils pourraient être projetés à travers le véhicule en cas d'accident. Si l'un des occupants de la banquette arrière ne porte pas sa ceinture, il met non seulement sa propre vie en danger, mais aussi celle du conducteur et/ou du passager
 »» fig. 95.

Comment ajuster correctement les ceintures de sécurité ?

Verrouiller et déverrouiller une ceinture de sécurité

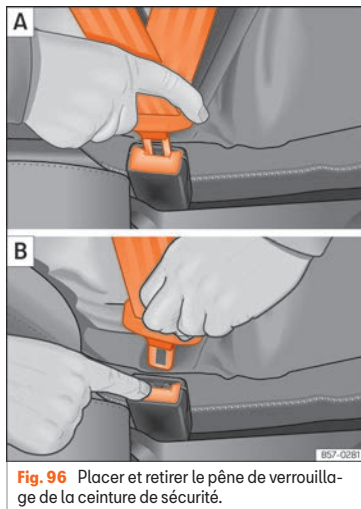

Fig. 96 Placer et retirer le pêne de verrouillage de la ceinture de sécurité.



Fig. 97 Ajustement recommandé de la sangle de ceinture de sécurité pour les femmes enceintes.

Lisez attentivement les informations complémentaires »»  page 21.

Bouclez la ceinture de sécurité

Le réglage correct de la sangle de ceinture de sécurité est primordial pour que la ceinture de sécurité puisse offrir une protection optimale.

- Réglez correctement le siège et l'appuie-tête.
- Faites passer la sangle devant la poitrine et le bassin en tirant sur celle-ci par le pêne sans faire de mouvements brusques.
- Engagez le pêne dans le boîtier de verrouillage correspondant au siège jusqu'à ce qu'il s'encliquette de façon audible »» fig. 96 A.

• Tirez sur la ceinture de sécurité pour vérifier que le pêne est bien encliqueté dans le boîtier de verrouillage.

Les ceintures de sécurité sont équipées d'un enrouleur automatique de ceinture sur la ceinture baudrier. Lorsque vous tirez lentement sur la ceinture, celle-ci vous garantit une entière liberté de mouvement. Cependant, l'enrouleur automatique bloque la ceinture baudrier en cas de freinage brusque, dans les parcours en montagne, dans les virages et lors d'une accélération.

Les enrouleurs automatiques des sièges avant et arrière latéraux¹⁾ sont équipés d'un rétracteur de ceinture » page 77.

Déboucler la ceinture de sécurité

- Appuyez sur la touche rouge intégrée au boîtier de verrouillage » fig. 96 B. Le pêne est alors libéré » .
- Guidez la ceinture à la main pour permettre à l'enrouleur automatique de rembobiner la sangle plus facilement et pour ne pas endommager les revêtements.

Mise en place de la sangle de la ceinture

L'ajustement correct de la sangle de ceinture de sécurité est d'une importance primordiale

pour la protection offerte par les ceintures de sécurité.

AVERTISSEMENT

- Les ceintures de sécurité ne peuvent offrir une protection optimale que si le dossier est en position verticale et si les occupants du véhicule ont attaché correctement leur ceinture de sécurité.
- N'engagez jamais le pêne dans le boîtier de verrouillage d'un autre siège. Si vous le faites quand même, la protection offerte par les ceintures de sécurité est compromise et les risques de blessures augmentent.
- Ne détachez jamais votre ceinture de sécurité tant que le véhicule se déplace. Si vous le faites quand même, vous risquez d'être grièvement, voire mortellement blessé.
- Un mauvais ajustement de la sangle de ceinture de sécurité risque de provoquer de graves blessures en cas d'accident.
- Chez les femmes enceintes, la sangle sous-abdominale de la ceinture de sécurité doit être positionnée le plus bas possible devant le bassin, ne jamais passer sur l'abdomen et toujours s'appliquer bien à plat, de façon à n'exercer aucune pression sur le bas-ventre » fig. 97.
- Enclenchez toujours la sécurité de siège pour enfant lorsque vous installez un siège

pour enfant du groupe 0, 0+ ou 1 » page 85.

- Lisez les avertissements et tenez-en compte » page 74.

Rétracteurs de ceinture

Fonctionnement des rétracteurs de ceintures

Lisez attentivement les informations complémentaires »  page 22.

Les ceintures de sécurité pour les occupants des sièges avant et arrière latéraux¹⁾ sont équipées de rétracteurs. En cas de collision frontale, latérale et par l'arrière grave, les rétracteurs sont activés par des capteurs. Les ceintures sont ainsi rétractées dans le sens contraire de leur déroulement, ce qui réduit le mouvement des occupants vers l'avant.

Les rétracteurs de ceintures ne sont pas déclenchés en cas de collisions légères, de tonneaux ou lors d'accidents au cours desquels aucune force importante n'agit sur le véhicule. »

¹⁾ En fonction de la version ou du marché.

i Nota

- Une fine poussière se dégage lors du déclenchement des rétracteurs de ceintures. Ce phénomène tout à fait normal n'est pas le signe d'un incendie à bord du véhicule.
- Quand le véhicule ou des composants du système sont mis au rebut, il faut impérativement respecter les directives de sécurité s'y rapportant. Ces directives sont connues des ateliers spécialisés et peuvent y être consultées.

Entretien et élimination des rétracteurs de ceintures

Les rétracteurs de ceintures font partie intégrante des ceintures de sécurité qui équipent les places assises de votre véhicule. Lorsque vous effectuez des travaux sur le rétracteur de ceinture ou déposez et reposez des composants du système en raison d'autres réparations, la ceinture de sécurité risque d'être endommagée. Il peut s'ensuivre que les rétracteurs de ceintures ne fonctionnent pas correctement ou pas du tout en cas d'accident.

Pour ne pas compromettre l'efficacité des rétracteurs de ceintures et empêcher que les composants déposés ne provoquent des blessures ou polluent l'environnement, il faut respecter les directives connues des ateliers spécialisés.

⚠ AVERTISSEMENT

- Une manipulation incorrecte ou des réparations effectuées soi-même augmentent les risques de blessures graves ou mortelles dues au non-déclenchement ou au déclenchement inopiné des rétracteurs de ceintures.
- N'effectuez jamais de réparations, de réglages ou de dépose/repose des composants des rétracteurs ou des ceintures de sécurité.
- Le rétracteur de ceinture et la ceinture de sécurité, y compris son enrouleur automatique, ne sont pas réparables.
- Tous les travaux sur les rétracteurs de ceintures et les ceintures de sécurité ainsi que la dépose et la repose de composants du système, nécessaires en raison de l'exécution d'autres réparations, doivent uniquement être effectués par un atelier spécialisé.
- Les rétracteurs ne protègent que pour un seul accident et doivent être remplacés s'ils ont déjà été activés.

Système d'airbags**Brève introduction****Pourquoi est-il important de boucler sa ceinture de sécurité et d'adopter une position correcte ?**

Afin que les airbags puissent offrir une protection maximale lorsqu'ils se déclenchent, les occupants doivent avoir bouclé et bien ajusté leur ceinture de sécurité et être correctement assis.

Le système d'airbags ne remplace pas la ceinture de sécurité, mais fait partie intégrante du concept global de sécurité passive du véhicule. N'oubliez pas que le système d'airbags n'offre une protection optimale que si les occupants du véhicule portent correctement leur ceinture de sécurité et ont bien réglé leur appui-tête. C'est pourquoi il faut toujours boucler correctement les ceintures de sécurité, non seulement en raison des prescriptions du code de la route, mais aussi pour des questions de sécurité » page 72, **Quel est le but des ceintures de sécurité ?**

L'airbag se déploie en quelques fractions de seconde. Si vous n'êtes pas correctement assis, vous risquez de subir des blessures mortelles en cas de déclenchement de l'airbag. Pour cette raison, il est impératif que tous les

occupants du véhicule adoptent une position assise correcte au cours de tout déplacement.

Un coup de frein brusque juste avant un accident peut avoir pour conséquence qu'un occupant du véhicule non attaché soit projeté en avant dans la zone de déploiement de l'airbag. Dans ce cas, l'occupant peut être très grièvement, voire mortellement blessé par l'airbag qui se déclenche. Cette remarque concerne bien évidemment aussi les enfants.

Maintenez toujours la plus grande distance possible entre vous et l'airbag frontal. Ainsi, les airbags frontaux peuvent se déployer entièrement en cas de déclenchement et offrir une protection maximale.

Les facteurs les plus importants qui interviennent pour le déclenchement des airbags sont : le type d'accident, l'angle de choc et la vitesse du véhicule.

La décélération enregistrée par le calculateur au moment de la collision est décisive dans le déclenchement des airbags. Si la décélération survenue et mesurée pendant la collision est inférieure aux valeurs de référence prédéfinies dans le calculateur, les airbags frontaux, latéraux et/ou rideaux ne se déclenchent pas. Veuillez tenir compte du fait que les dommages apparents sur le véhicule, même s'ils sont considérables, ne constituent

pas un indice déterminant de déclenchement des airbags.

AVERTISSEMENT

- **Un mauvais ajustement des ceintures de sécurité ainsi que toute position assise incorrecte risquent d'entraîner des blessures très graves, voire mortelles.**
- **Tous les occupants du véhicule, y compris les enfants, qui n'ont pas correctement bouclé leur ceinture, peuvent être grièvement, voire mortellement blessés lorsque l'airbag se déclenche. Les enfants jusqu'à l'âge de douze ans doivent toujours voyager sur les sièges arrière. Ne transportez jamais des enfants s'ils ne sont pas protégés ou si la protection n'est pas adaptée à leur poids.**
- **Si vous n'êtes pas attaché, ou si vous vous penchez sur les côtés ou en avant ou alors si vous êtes mal assis, les risques de blessures sont d'autant plus importants. Ces risques de blessures sont encore augmentés si vous êtes percuté par un airbag qui se déclenche à ce moment-là.**
- **Pour réduire les risques de blessures par un airbag qui se déclenche, ajustez toujours la ceinture de sécurité correctement** » page 72.
- **Réglez toujours les sièges avant correctement.**

Description du système d'airbags

Lisez attentivement les informations complémentaires » »  page 23.

Le système d'airbags ne remplace en aucun cas les ceintures de sécurité. Le système de sacs gonflables offre, en complément des ceintures de sécurité, une protection supplémentaire du conducteur et du passager.

Les principaux composants du système d'airbags (en fonction de l'équipement du véhicule) sont les suivants :

- Calculateur électronique
- Airbags frontaux pour le conducteur et le passager avant
- Airbag de genoux du conducteur
- Airbags latéraux
- Airbags rideaux
- Témoin  de l'airbag sur le tableau de bord » » page 84
- Commande à clé de l'airbag frontal du passager
- Témoin de contrôle d'activation/désactivation de l'airbag frontal du passager avant.

Le bon fonctionnement du système d'airbags est surveillé par un dispositif électronique. Chaque fois que vous mettez le contact d'allumage, le témoin d'airbags s'allume pendant quelques secondes [autodiagnostic]. »

Le système est défaillant lorsque le témoin

- ne s'allume pas au moment où vous mettez le contact d'allumage »» page 84,
- ne s'éteint pas environ quatre secondes après que vous ayez mis le contact d'allumage ;
- s'éteint puis se rallume après que vous ayez mis le contact d'allumage ;
- s'allume ou clignote au cours de la conduite.

Le système d'airbags ne se déclenche pas si :

- contact d'allumage coupé ;
- collisions frontales sans gravité ;
- collisions latérales sans gravité ;
- collisions par l'arrière ;
- le véhicule fait un tonneau.

⚠ AVERTISSEMENT

- **Seule une parfaite position assise confère aux ceintures de sécurité et au système d'airbags leur pleine efficacité »» page 67, Position correcte des occupants du véhicule.**
- **En présence d'une perturbation, faites contrôler au plus vite le système d'airbags dans un atelier spécialisé. Le système d'airbags risquerait sinon de ne pas se déclen-**

cher correctement ou de ne pas se déclencher du tout en cas d'accident.

Activation de l'airbag

Le déploiement de l'airbag se produit en quelques fractions de seconde, à très grande vitesse, afin de garantir une protection supplémentaire en cas d'accident. Une fine poussière peut être libérée lors du déploiement de l'airbag. Ce phénomène tout à fait normal n'est pas le signe d'un incendie à bord du véhicule.

Le système d'airbag fonctionne uniquement lorsque le contact d'allumage est mis.

Dans certaines situations particulières en cas d'accident, plusieurs airbags peuvent se déclencher en même temps.

Les airbags **ne s'activent pas** en cas de collisions frontales et latérales légères, de collisions par l'arrière ou de tonneaux.

Facteurs d'activation

Il est impossible de généraliser quant aux conditions qui provoquent l'activation du système d'airbags selon chaque situation. Certains facteurs jouent un rôle important, par exemple les propriétés de l'objet percuté par le véhicule (dur ou souple), l'angle d'impact, la vitesse du véhicule, etc.

La trajectoire de décélération est déterminante pour l'activation des airbags.

Le calculateur analyse la trajectoire de la collision et active le système de retenue correspondant.

Les airbags ne se déclenchent pas lorsque la décélération générée et mesurée se produisant à la suite de la collision demeure en dessous des valeurs de référence programmées dans le calculateur et ce, même si le véhicule est fortement déformé à la suite de l'accident.

En cas de collision frontale grave, les airbags suivants seront activés :

- Airbag frontal du conducteur.
- Airbag frontal du passager.
- Airbag de genoux du conducteur.

En cas de collision latérale grave, les airbags suivants seront activés :

- Airbag latéral avant du côté de l'accident.
- Airbag rideau latéral du côté de l'accident.

En cas d'accident avec déclenchement de l'airbag :

- l'éclairage intérieur s'enclenche automatiquement (si la commande pour l'éclairage intérieur est dans la position du contacteur de porte) ;

- les feux de détresse s'enclenchent automatiquement ;
- toutes les portes seront déverrouillées ;
- l'alimentation en carburant du moteur sera coupée.

Consignes de sécurité sur les airbags

Airbags frontaux

Lisez attentivement les informations complémentaires »» page 23.

⚠ AVERTISSEMENT

- Aucune autre personne, aucun animal ni aucun objet ne doit se trouver entre les passagers assis à l'avant et la zone d'action de l'airbag.
- Les airbags ne protègent que pour un accident ; une fois déclenchés, ils doivent être remplacés.
- De même, aucun objet, tel qu'un porte-gobelets ou un support de téléphone, ne doit être fixé sur les caches des modules d'airbags.
- Aucune transformation, quelle qu'elle soit, ne doit être effectuée sur les composants du système d'airbags.

Airbags de genoux*

Lisez attentivement les informations complémentaires »» page 25.

⚠ AVERTISSEMENT

- L'airbag de genoux se déploie face aux genoux du conducteur. Laissez dégagé à tout moment le champ d'action de l'airbag de genoux.
- Ne fixez jamais d'objets sur le cache ni dans le champ d'action de l'airbag de genoux.
- Réglez le siège du conducteur de manière à obtenir une distance minimale de 10 cm (4 pouces) entre les genoux et l'emplacement de cet airbag. S'il vous est impossible de respecter ces exigences, de par votre constitution physique, contactez sans tarder un atelier spécialisé.

Airbags latéraux*

Lisez attentivement les informations complémentaires »» page 25.

⚠ AVERTISSEMENT

- Si vous n'avez pas bouclé votre ceinture de sécurité, ou si vous vous penchez en avant pendant la conduite ou adoptez une mauvaise position assise, vous encourez un plus grand risque de blessures lors d'un ac-

cident avec déclenchement du système d'airbags.

- Pour que les airbags latéraux puissent déployer leur effet protecteur maximal, la position assise correcte avec les ceintures de sécurité attachées doit toujours être conservée pendant la conduite du véhicule.

- Lors d'une collision latérale, les airbags latéraux ne fonctionnent pas si les capteurs ne mesurent pas correctement l'augmentation de pression à l'intérieur des portes lorsque l'air sort par des zones présentant des trous ou par des ouvertures du panneau de porte.

- Ne conduisez jamais si des parties des panneaux intérieurs de porte ont été démontées et qu'ils ne sont pas bien ajustés.

- Ne conduisez jamais lorsque les haut-parleurs situés dans les panneaux de portes ont été démontés, sauf si les trous des haut-parleurs ont été correctement bouchés.

- Vérifiez toujours que les ouvertures sont couvertes ou bouchées si des haut-parleurs ou d'autres équipements sont installés à l'intérieur des panneaux de portes.

- Aucune autre personne, aucun animal ni aucun objet ne doit se trouver entre les occupants assis aux places gauche et droite et la zone d'action des airbags. En raison de la présence des airbags latéraux, vous ne devez fixer aucun accessoire aux portes, tel que des porte-gobelets.

»

- Ne suspendez que des vêtements légers aux patères situées dans l'habitacle. Veillez à ce que les poches de ces vêtements ne contiennent aucun objet lourd ou pointus.
- Il ne faut pas exercer une trop grande force (choc violent ou coup de pied, par exemple) sur les parties latérales des dossiers de sièges sous peine d'endommager le système. Les airbags latéraux risqueraient alors de ne plus pouvoir se déclencher !
- Il ne faut en aucun cas revêtir les sièges incorporant un airbag latéral de garnitures ou de housses de protection non explicitement homologuées pour une utilisation dans votre véhicule. Étant donné que l'airbag se déploie en sortant de la partie latérale du dossier de siège, la protection offerte par votre airbag latéral serait considérablement réduite si vous utilisez des garnitures de sièges ou des housses de protection non homologuées.
- Tout endommagement des garnitures de sièges d'origine ou de la couture au niveau du module d'airbag latéral doit être réparé sans délai par un atelier spécialisé.
- Les airbags ne protègent que pour un accident ; une fois déclenchés, ils doivent être remplacés.
- Il est préférable de faire effectuer tous les travaux sur les airbags latéraux ainsi que le démontage/montage de composants de ce système occasionnés par d'autres réparations (le démontage du siège

avant, par exemple) uniquement dans un atelier spécialisé. Cela permet d'éviter toute perturbation dans le fonctionnement du système d'airbags.

- Aucune transformation, quelle qu'elle soit, ne doit être effectuée sur les composants du système d'airbags.

Airbags de tête*

Lisez attentivement les informations complémentaires »  page 26.

AVERTISSEMENT

- Pour que les airbags rideaux puissent déployer leur effet protecteur maximal, la position assise correcte avec les ceintures de sécurité attachées doit toujours être conservée pendant la conduite du véhicule.
- Pour raisons de sécurité, il faut obligatoirement désactiver l'airbag rideau sur les véhicules équipés d'une cloison de séparation de l'habitacle. Rendez-vous auprès du Service Technique pour réaliser cette déconnexion.
- Aucune autre personne, aucun animal ni aucun objet ne doit se trouver entre les occupants du véhicule et la zone de déploiement des airbags rideaux afin que l'airbag rideau puisse se déployer librement et exercer son effet protecteur maximal. C'est pourquoi il ne faut en aucun cas installer

sur les glaces latérales des stores pare-soleil non explicitement homologués pour une utilisation dans votre véhicule.

- Ne suspendez que des vêtements légers aux patères situées dans l'habitacle. Veillez à ce que les poches de ces vêtements ne contiennent aucun objet lourd ou pointus. Par ailleurs, vous ne devez pas utiliser de cintres pour suspendre des vêtements.
- Les airbags ne protègent que pour un accident ; une fois déclenchés, ils doivent être remplacés.
- Il est préférable de faire effectuer tous les travaux sur les airbags rideaux ainsi que le démontage/montage de composants de ce système occasionnés par d'autres réparations (par exemple, le démontage du revêtement du toit) uniquement dans un atelier spécialisé. Cela permet d'éviter toute perturbation dans le fonctionnement du système d'airbags.
- Aucune transformation, quelle qu'elle soit, ne doit être effectuée sur les composants du système d'airbags.
- La gestion des airbags latéraux et rideaux est réalisée à l'aide de capteurs situés à l'intérieur des portes avant. Pour ne pas gêner le fonctionnement correct des airbags latéraux et rideaux, il ne faut modifier ni les portes ni les panneaux de portes (en montant des haut-parleurs en deuxième monte, par exemple). Des dommages occasionnés sur la porte avant pourraient

gêner le fonctionnement correct du système. Tous les travaux sur la porte avant doivent être réalisés dans un atelier spécialisé.

Désactivation des airbags

Activation et désactivation de l'airbag frontal du passager avant*



Fig. 98 Commande à clé permettant d'activer et de désactiver les airbags du passager avant.



Fig. 99 Planche de bord : témoin de désactivation de l'airbag du passager avant.

Désactivez l'airbag du passager avant si, à titre tout à fait exceptionnel, vous devez placer un siège pour enfants à orienter dos à la route sur le siège du passager avant.

SEAT vous recommande d'installer le siège pour enfants sur la banquette arrière afin de laisser l'airbag du passager avant activé.

Commande de l'airbag frontal du passager

Lorsque l'airbag du passager avant est **désactivé**, cela signifie que seul l'airbag frontal du passager est désactivé. Tous les autres airbags équipant le véhicule restent opérationnels.

Désactiver l'airbag frontal du passager

- Coupez le contact d'allumage.
- Ouvrez la porte côté passager.

- Introduisez le pannelon de la clé dans la rainure prévue à cet effet de la commande de désactivation de l'airbag du côté passager » **fig. 98**. La clé doit entrer sur 3/4 environ de sa longueur, jusqu'à atteindre la butée.

- Tournez doucement la clé pour passer à la position **OFF**. Si vous avez des difficultés, assurez-vous d'avoir introduit la clé jusqu'au bout.

- Fermez la porte du passager.

- Le contact d'allumage étant mis, vérifiez que le témoin **OFF** s'allume sur l'inscription **PASSENGER AIR BAG OFF** au centre du tableau de bord » **fig. 99**.

Activer l'airbag frontal du passager

- Coupez le contact d'allumage.

- Ouvrez la porte du passager avant.

- Introduisez le pannelon de la clé dans la rainure prévue à cet effet de la commande de désactivation de l'airbag du côté passager » **fig. 98**. Le pannelon doit entrer sur 3/4 environ de sa longueur, jusqu'à atteindre la butée.

- Tournez doucement la clé pour passer à la position **ON**. Si vous avez des difficultés, assurez-vous d'avoir introduit la clé jusqu'au bout.

- Fermez la porte du passager.

- Le contact d'allumage étant mis, vérifiez que le témoin **OFF** ne s'allume pas sur l'inscription **PASSENGER AIR BAG OFF** au centre du »

tableau de bord » fig. 99. Le témoin **ON**  s'allume pendant 60 secondes puis s'éteint.

AVERTISSEMENT

- Le conducteur du véhicule est responsable de l'activation ou de la désactivation de l'airbag.
- Ne désactivez l'airbag que lorsque le contact d'allumage est coupé ! Sinon, vous pourriez provoquer une panne dans le système de déconnexion de l'airbag.
- Vous ne devez en aucun cas laisser la clé dans le contacteur de déconnexion de l'airbag, car cela risque de l'endommager, ou, pendant la conduite, d'activer ou de désactiver l'airbag.
- Il faut réactiver les airbags désactivés dès que possible afin qu'ils puissent recouvrer leur rôle protecteur.

Témoins du système d'airbag



S'allume sur le combiné d'instruments

Dysfonctionnement du système d'airbag et de rétracteurs de ceintures.
Faites contrôler immédiatement le système par un atelier spécialisé.

OFF 

S'allume sur la planche de bord



Airbag frontal du passager désactivé.
Vérifiez si l'airbag doit rester désactivé.





ON 

S'allume sur la planche de bord

Airbag frontal du passager activé.
Le témoin s'éteint automatiquement 60 secondes après avoir mis le contact

En mettant le contact, certains témoins d'avertissement et de contrôle s'allument pendant quelques secondes, lorsqu'un contrôle de la fonction est effectué. Ils s'éteignent après quelques secondes.

Si le témoin du système d'airbag et de rétracteurs de ceintures  reste allumé ou clignote, cela indique une anomalie de ce système »  . Faites contrôler immédiatement le système par un atelier spécialisé.

Si vous avez désactivé l'airbag du passager, le témoin **PASSENGER AIR BAG OFF**  reste allumé sur le tableau de bord pour vous rappeler cette désactivation. Lorsque l'airbag frontal du passager avant est désactivé, si le témoin correspondant ne reste pas allumé ou s'il est allumé avec le témoin  du tableau de bord, il est possible que le système d'airbag »  présente un dysfonctionnement. Le clignotement du témoin indique une panne du système de déconnexion de l'airbag » . Faites

contrôler immédiatement le système par un atelier spécialisé.

AVERTISSEMENT

En cas de dysfonctionnement du système d'airbag et de rétracteurs de ceintures, ces équipements peuvent se déclencher difficilement, ne pas se déclencher du tout ou même se déclencher de manière inattendue.

- Les occupants du véhicule courent des risques de blessures graves ou mortelles. Faites immédiatement contrôler le système dans un atelier spécialisé.
- Ne montez pas un siège pour enfants sur le siège du passager avant ou retirez le siège pour enfants monté ! En cas d'accident, l'airbag frontal du passager avant risquerait de se déclencher malgré le défaut.

ATTENTION

Veillez toujours tenir compte des témoins allumés ainsi que des descriptions et des indications correspondantes pour éviter d'endommager le véhicule ou de blesser ses occupants.

Transport des enfants en toute sécurité

Sécurité des enfants

Introduction

Pour des raisons de sécurité et comme le prouvent les statistiques sur les accidents de la route, les enfants de moins de 12 ans sont, dans la plupart des cas, plus en sécurité sur la banquette arrière que sur le siège du passager. Les enfants doivent être installés sur la banquette arrière soit dans un siège pour enfants, soit avec les ceintures de sécurité existantes, suivant leur âge, leur taille et leur poids. Pour des raisons de sécurité, le siège pour enfants devrait être installé au milieu de la banquette arrière ou derrière le siège du passager.

Il va de soi que le principe physique d'un accident s'applique aussi aux enfants » page 75. Les muscles et l'ossature des enfants ne sont pas encore, à la différence de ceux des adultes, entièrement développés. Les en-

fants encourent donc un plus grand risque de blessure.

Afin de réduire ce risque de blessure, il est permis de transporter des enfants uniquement dans des sièges qui leur sont spécialement adaptés !

Nous vous recommandons d'utiliser pour votre véhicule les systèmes de retenue pour enfants du Programme d'Accessoires d'Origine SEAT qui comportent des systèmes pour tous les âges sous le nom de « Peke » (non disponible pour tous les pays) (voir www.seat.com).

Ces systèmes ont été spécialement conçus et homologués et sont conformes à la réglementation ECE-R44.

SEAT recommande de fixer les sièges pour enfant figurant sur le site Web en fonction de la description suivante :

- Sièges pour enfant orientés dans le sens contraire de la marche (groupe 0+) : ISOFIX et pied d'appui (Peke GO Plus + ISOFIX Base [RWF]).
- Sièges pour enfant orientés dans le sens de la marche (groupe 1) : ISOFIX et Top Tether (Peke G1 ISOFIX DUO Plus).

- Sièges pour enfant orientés dans le sens de la marche pour groupe 2 : ceinture de sécurité et ISOFIX (Peke G3 KIDFIX)¹⁾.

- Sièges pour enfant orientés dans le sens de la marche pour groupe 3 : avec ceinture de sécurité (Peke G3 KIDFIX)¹⁾.

Pour la pose et l'utilisation des sièges pour enfant, respectez les dispositions légales et les consignes de leur fabricant. Veuillez impérativement lire et tenir compte de la section » page 85.

Nous vous conseillons de joindre la notice d'utilisation du fabricant de votre siège pour enfants à la documentation de bord et de toujours conserver ces documents à bord.

Indications importantes concernant l'airbag frontal du passager avant

Lisez attentivement les informations complémentaires »  page 26.

Veuillez tenir compte des indications de sécurité des chapitres suivants : »

¹⁾ Le siège pour enfant ROMER KIDFIX XP® recommandé par le programme d'accessoires et disponible sur le site Internet de SEAT pour les groupes 2 et 3 remplace le modèle Peke G3 KIDFIX.

- Distance de sécurité de l'airbag du passager avant »» page 78.
- Objets situés entre le passager avant et l'airbag du passager avant »» ⚠ au chapitre **Airbags frontaux** à la page 81.

L'airbag frontal du côté du passager avant, s'il est activé, représente un très grand danger pour un enfant s'il voyage dos à la route : le siège risque d'être percuté très violemment en cas de déclenchement de l'airbag du passager, ce qui peut provoquer des blessures graves, voire mortelles. Les enfants jusqu'à l'âge de douze ans doivent toujours voyager sur les sièges arrière.

Pour cette raison, nous vous recommandons vivement de faire voyager les enfants sur la banquette arrière. Il s'agit de l'emplacement le plus sûr du véhicule. Une autre solution consiste à désactiver l'airbag du passager à l'aide de la commande à clé »» page 83. Utilisez un siège pour enfant adapté à l'âge et à la taille de l'enfant »» page 87.

⚠ AVERTISSEMENT

- En cas d'accident, les risques de blessures graves ou mortelles sont d'autant plus importants pour l'enfant quand le siège pour enfant est monté sur le siège du passager.
- Si l'airbag du passager se déclenche, il risque de percuter le siège pour enfant dos à la route et de le projeter très violemment

contre la porte, le ciel de pavillon ou le dossier de siège.

- N'installez jamais un siège pour enfant dos à la route sur le siège du passager si l'airbag frontal n'a pas été préalablement désactivé – danger de mort ! Si, à titre exceptionnel, il était nécessaire de transporter un enfant sur le siège du passager, désactivez toujours l'airbag frontal de ce siège »» page 83. Si le siège du passager peut être réglé en hauteur, le placer dans sa position la plus haute et reculée. Si le siège est fixe, n'installez aucun système de retenue pour enfant à cet emplacement.
- Sur les versions qui ne sont pas équipées d'un interrupteur à clé pour la déconnexion de l'airbag, vous devez vous rendre auprès d'un Service Technique pour réaliser cette déconnexion. N'oubliez pas de reconnecter l'airbag lorsqu'un adulte voudra s'asseoir sur le siège du passager.
- Tous les occupants du véhicule – en particulier les enfants – doivent être correctement assis et attachés durant le trajet.
- Ne prenez jamais un enfant ou un bébé sur vos genoux – danger de mort !
- N'autorisez jamais un enfant à être transporté sans être attaché, à se tenir debout pendant la marche du véhicule ou encore à s'agenouiller sur les sièges. En cas d'accident, votre enfant serait projeté dans l'habitacle et risquerait de mettre en danger sa vie ainsi que celle des autres occupants du véhicule.

- Si, au cours de la conduite, les enfants ne sont pas correctement assis, ils s'exposent à de plus grands risques de blessures en cas de freinage brusque ou d'accident. Cette remarque concerne en particulier les enfants assis sur le siège du passager si l'airbag se déclenche au cours d'un accident – risque de blessures très graves, voire mortelles !
- Un siège adapté peut protéger votre enfant !
- Ne laissez jamais un enfant seul dans le siège pour enfants de votre véhicule car suivant la saison, la température dans un véhicule en stationnement peut devenir très élevée et presque mortelle.
- S'ils ne sont pas installés dans un siège pour enfant, les enfants de moins de 1,50 m ne doivent pas être attachés avec une ceinture de sécurité standard, car ils risquent d'être blessés au niveau de l'abdomen et du cou en cas de freinage brusque ou d'accident.
- La sangle de la ceinture ne doit pas être tordue et la ceinture de sécurité doit être bien mise »» page 72.
- Un siège pour enfant est conçu pour porter un seul enfant »» page 87, Sièges pour enfant.
- Lorsque vous montez un siège pour enfants sur la banquette arrière, il est recommandé d'activer le système de sécurité enfant des portes »» page 147.

Sièges pour enfant

Indications de sécurité

Lisez attentivement les informations complémentaires »»  page 26.

AVERTISSEMENT

Durant la marche du véhicule, les enfants doivent être attachés par un système de retenue correspondant à leur âge, leur poids et leur taille.

- Veuillez dans tous les cas lire et respecter les informations et avertissements concernant l'utilisation des sièges pour enfant »» page 85.

AVERTISSEMENT

Les anneaux de fixation sont conçus uniquement pour les sièges pour enfants équipés des systèmes « ISOFIX » et Top Tether*.

- Ne fixez jamais sur les anneaux de fixation des sièges pour enfants sans système « ISOFIX », Top Tether*, des ceintures ou de quelconques objets : danger de mort !
- Veillez à ce que le siège pour enfants soit bien fixé dans les anneaux « ISOFIX » et Top Tether*.

AVERTISSEMENT

Une mauvaise installation des sièges de sécurité augmente le risque de blessures en cas d'accident.

- N'attachez jamais la sangle de fixation à un crochet de fixation du coffre à bagages.
- Ne fixez jamais de bagages ou autres objets aux points d'ancrage inférieurs (ISO-FIX) ni aux supérieurs (Top Tether).

Classification des sièges pour enfant en différents groupes

Seuls les sièges pour enfants homologués et adaptés à l'enfant sont autorisés.

Les sièges pour enfants doivent répondre à la norme ECE-R 44 ou ECE-R 129. ECE-R signifie : Règlement de la Commission Économique pour l'Europe.

Les sièges pour enfant sont classés en 5 groupes :

Groupe 0 : jusqu'à 10 kg (jusqu'à 9 mois environ)

Groupe 0+ : jusqu'à 13 kg (jusqu'à 18 mois environ)

Groupe 1 : de 9 à 18 kg (jusqu'à 4 ans environ)

Groupe 2 : de 15 à 25 kg (jusqu'à 7 ans environ)

Groupe 3 : de 22 à 36 kg (jusqu'à 7 ans environ)

Le label de contrôle ECE-R 44 ou ECE-R 129 (E majuscule encadré et le numéro d'homologation en dessous) est apposé par moulage sur les sièges pour enfant conformes à la norme du même nom.

Pour la pose et l'utilisation des sièges pour enfant, respectez les dispositions légales et les consignes de leur fabricant.

Nous vous conseillons de joindre la notice d'utilisation du fabricant de votre siège pour enfant au Livre de Bord et de toujours conserver ces documents à bord.

SEAT recommande d'utiliser des sièges pour enfants du **Catalogue d'Accessoires d'Origine**. Ces sièges ont été sélectionnés et contrôlés pour être utilisés dans les véhicules SEAT. Chez un partenaire SEAT, vous pourrez acheter le siège adapté à votre modèle et au groupe d'âge.

Sièges pour enfant par catégories d'homologation

Les sièges pour enfant peuvent posséder une catégorie d'homologation universelle, semi-universelle, spécifique à un véhicule (toutes selon le règlement ECE-R 44) ou i-Size (selon le règlement ECER 129).



- **Universel** : les sièges pour enfant possédant une homologation universelle peuvent être montés sur tous les véhicules. Il n'est pas nécessaire de consulter la liste des modèles. En cas d'homologation universelle pour ISO-FIX, le siège pour enfant dispose également d'une ceinture de retenue supérieure (Top Tether).

- **Semi-universel** : outre les exigences standard de l'homologation universelle, l'homologation semi-universelle requiert des dispositifs de sécurité permettant de fixer le siège pour enfant devant faire l'objet de tests supplémentaires. Les sièges pour enfant possédant une homologation semi-universelle comprennent la liste des modèles de véhicules où ils peuvent être montés.

- **Spécifique à un véhicule** : l'homologation spécifique à un véhicule exige un test dynamique du siège pour enfant séparément pour chaque modèle de véhicule. Les sièges pour enfant possédant une homologation spécifique à un véhicule comprennent également la liste des modèles de véhicules où ils peuvent être montés.

- **i-Size** : les sièges pour enfant disposant de l'homologation i-Size doivent respecter les exigences prescrites par le règlement ECE-R 129 en matière de montage et de sécurité. Les fabricants de sièges pour enfant pourront indiquer les sièges disposant de l'homologation i-Size pour ce véhicule.

Systemes de fixation

En fonction du pays, différents systèmes de fixation sont utilisés pour monter les sièges pour enfant en toute sécurité.

Synthèse des systèmes de fixation

- **ISOFIX** : ISOFIX est un système de fixation normalisé permettant de fixer rapidement et de façon sûre les sièges pour enfant dans le véhicule. La fixation ISOFIX établit une union rigide entre le siège pour enfant et la carrosserie.

Le siège pour enfant dispose de deux étriers de fixation rigides appelés connecteurs. Ces connecteurs s'encastrent dans des œillets ISOFIX situés entre la banquette et le dossier de la banquette arrière du véhicule (aux places latérales). Les systèmes de fixation ISOFIX sont surtout utilisés en Europe »  **page 30**. Le cas échéant, il est parfois nécessaire de compléter la fixation ISOFIX par une ceinture de retenue supérieure (Top Tether) ou un pied d'appui.

- **Ceinture de sécurité trois points automatique** Dans la mesure du possible, les sièges pour enfants dotés du système ISOFIX doivent être fixés avec une ceinture de sécurité trois points automatique »  **page 28**.

Fixations supplémentaires :

- **Top Tether** : la ceinture supérieure de fixation est guidée au-dessus du dossier du siège arrière et est fixée à un point d'ancrage à l'aide d'un crochet. Les points d'ancrage sont situés à l'arrière du dossier du siège arrière, du côté du coffre à bagages »  **page 33**.

Les œillets de fixation de la ceinture Top Tether sont indiqués par un symbole en forme d'ancre.

- **Pied d'appui** : certains sièges pour enfant s'appuient sur le plancher du véhicule à l'aide d'un pied d'appui. Le pied d'appui empêche le siège pour enfant de se basculer vers l'avant en cas d'impact. Les sièges pour enfant équipés d'un pied d'appui doivent uniquement être utilisés sur le siège passager et sur les places latérales du siège arrière »  **⚠**. Si vous montez ce type de sièges, vous devez également utiliser la liste des véhicules autorisés pour ce montage, disponible dans le mode d'emploi du système de retenue pour enfant.

Systemes recommandés pour fixer les sièges pour enfant

SEAT recommande de fixer les sièges pour enfant comme suit :

- **Sièges pour bébés ou sièges pour enfant orientés dans le sens contraire de la marche** : ISOFIX et pied d'appui ou i-Size.

- **Sièges pour enfant orientés dans le sens de la marche** : ISOFIX et Top Tether.

AVERTISSEMENT

L'utilisation incorrecte du pied d'appui peut provoquer des blessures graves ou mortelles.

- Veillez à installer le pied d'appui de manière correcte et sûre.

Urgences

Auto-assistance

Équipement d'urgence

Outillage de bord, kit anticrevaison*

L'outillage de bord et le kit anticrevaison* sont logés sous le plancher de chargement dans le coffre à bagages.

Pour accéder à l'outillage de bord :

- Soulevez le plancher de chargement via la poignée en plastique jusqu'à ce qu'il soit maintenu par les languettes se trouvant de chaque côté.

En fonction de l'équipement, le kit anticrevaison* se trouve sous le revêtement du plancher de chargement.

L'outillage de bord comprend :

- Un cric*
- Étrier métallique pour retirer les enjoliveurs de roue pleins*/pince pour les capuchons des boulons de roue.
- Une clé démonte-roue*
- CÉillet de remorquage
- Un adaptateur de boulon de roue antiviol*

- Dispositif d'attelage pour remorque

Quelques-unes des pièces citées ici ne s'apparentent qu'à certaines versions de modèles ou sont des options.

Nota

Le cric n'est pas un objet utilisé généralement dans le cadre de la maintenance. Si nécessaire, il devra être graissé à l'aide de graisse universelle.

Réparation des pneus

Kit anticrevaison TMS (Tyre Mobility System)*

Lisez attentivement les informations complémentaires »»  page 55

Grâce au kit anticrevaison* (Tyre Mobility System), il est possible de réparer de manière fiable des dommages sur un pneu dus à des corps étrangers ou des perforations allant jusqu'à environ 4 mm de diamètre. **Ne retirez pas le corps étranger, une vis ou un clou par ex., du pneu.**

Après avoir appliqué le produit de colmatage sur le pneu, il est indispensable de revérifier la pression de gonflage du pneu environ 10 minutes après avoir roulé.

Utilisez le kit de crevaison pour gonfler un pneu uniquement après avoir stationné le véhicule dans un lieu sûr et si vous connaissez les opérations à suivre, les normes de sécurité et que vous disposez du kit de crevaison correct ! Sinon, demandez de l'aide à du personnel spécialisé.

N'utilisez pas le produit de colmatage dans les cas suivants :

- Lorsque la jante est endommagée.
- Pour des températures extérieures inférieures à -20°C (-4°F).
- En cas de coupes ou de perforations sur le pneu dépassant les 4 mm.
- si vous avez roulé alors que la pression des pneus est trop faible ou avec un pneu à plat.
- Si la date de péremption de la bouteille de produit de colmatage est dépassée.

AVERTISSEMENT

L'utilisation du kit anticrevaison peut être dangereuse, surtout lors du gonflage du pneu en bordure de route. Pour réduire le risque de blessures graves, tenez compte des instructions suivantes :

- Arrêtez le véhicule de manière sûre dès que possible. Stationnez à une distance sécuritaire de la circulation pour gonfler le pneu.
- Assurez-vous que le sol est plat et ferme.

- Les occupants, et plus particulièrement les enfants, devront se placer à une distance de sécurité de la zone de travail.
- Allumez vos feux de détresse pour alerter les autres usagers de la route.
- Utilisez le kit anticrevaison uniquement si vous connaissez les opérations à suivre. Sinon, demandez de l'aide à du personnel spécialisé.
- Le kit anticrevaison est prévu uniquement pour un cas d'urgence, pour vous permettre de rouler jusqu'à l'atelier le plus proche.
- Remplacez au plus vite le pneu réparé avec le kit de crevaison.
- Le produit de colmatage est nuisible pour la santé et il doit être immédiatement nettoyé en cas de contact avec la peau.
- Maintenez le kit de crevaison toujours hors de portée des enfants.
- Veillez toujours à arrêter le moteur, actionner le frein de stationnement électronique et passer une vitesse s'il s'agit d'une boîte mécanique afin de réduire le risque de déplacement involontaire du véhicule.

⚠ AVERTISSEMENT

Un pneu réparé avec du produit de colmatage n'a pas les mêmes qualités routières qu'un pneu conventionnel.

- Ne roulez jamais à une vitesse supérieure à 80 km/h [50 mph] !

- Évitez les accélérations à fond, les freinages brusques et ne prenez pas de virages à vive allure.
- Conduisez uniquement pendant 10 minutes à un maximum de 80 km/h [50 mph] et vérifiez ensuite le pneu.

🚫 Conseil antipollution

Jetez le produit de colmatage usagé ou périmé conformément aux dispositions légales en vigueur.

📄 Nota

Vous pouvez acheter une bouteille de produit de colmatage neuve pour pneus dans les partenaires SEAT.

📄 Nota

Lisez attentivement la notice d'utilisation du fabricant du kit anticrevaison*.

Contenu du kit anticrevaison*

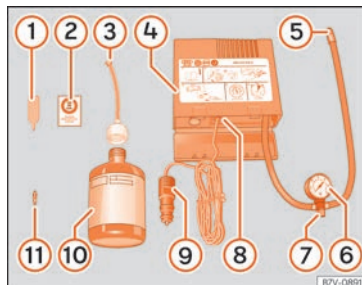

Fig. 100 Représentation standard : contenu du kit anticrevaison.

Le kit anticrevaison se trouve dans le coffre à bagages, sous le revêtement de plancher. Il inclut les composants suivants »» **fig. 100** :

- 1 Démonte-obus
- 2 Autocollant à coller sur le tableau de bord, dans le champ de vision du conducteur, afin de lui rappeler la vitesse maximale conseillée, « max. 80 km/h » ou « max. 50 mph »
- 3 Tuyau de remplissage avec bouchon
- 4 Compresseur d'air
- 5 Tuyau de gonflage des pneus

»

- ⑥ Témoin du système de contrôle de la pression des pneus (il peut également être intégré au compresseur).
- ⑦ Vis d'évacuation d'air (au lieu de celui-ci, le compresseur peut disposer d'un bouton).
- ⑧ Interrupteur ON/OFF
- ⑨ Connecteur 12 volts
- ⑩ Bouteille de produit de colmatage
- ⑪ Obus de valve de rechange

Le **démonte-obus à valve** ⑪ possède à son extrémité inférieure une rainure pour l'obus de valve. L'obus de valve peut uniquement être vissé ou dévissé de cette manière. Il en va de même pour le remplacement de celui-ci ⑪.

⚠ AVERTISSEMENT

Lors du gonflage de la roue, le compresseur d'air et le tuyau de gonflage peuvent chauffer.

- Protégez les mains et la peau des pièces chaudes.
- Ne placez pas le flexible de gonflage des pneus et le compresseur d'air chaud sur les matériaux inflammables.
- Laissez-les refroidir avant de ranger l'appareil.
- S'il n'est pas possible de gonfler le pneu à 2,0 bars (29 psi/200 kPa) minimum, celui-ci est trop endommagé. Le produit de colmatage n'est pas en mesure de colma-

ter le pneu. Arrêtez-vous tout de suite. Faites appel à un spécialiste en mesure de vous dépanner.

ⓘ ATTENTION

Éteignez le compresseur d'air après un maximum de 8 minutes de fonctionnement pour qu'il ne surchauffe pas ! Avant de rallumer le compresseur d'air, laissez-le refroidir quelques minutes.

Contrôle après 10 minutes de conduite

Revissez le tuyau de gonflage » fig. 100 ⑤ et vérifiez la pression du manomètre ⑥.

1,3 bars (19 psi/130 kPa) et inférieur :

- Arrêtez-vous ! Le kit de crevaison ne permet pas de colmater suffisamment le pneu.
- Faites appel à un spécialiste en mesure de vous dépanner » ⚠.

1,4 bars (20 psi/140 kPa) et supérieur :

- Recorriger la pression du pneu à la valeur correcte.
- Reprenez soigneusement la conduite jusqu'à l'atelier spécialisé le plus proche sans dépasser les 80 km/h (50 mph).
- Faites-y remplacer le pneu défectueux.

⚠ AVERTISSEMENT

La conduite avec un pneu non colmaté est dangereuse et peut provoquer des accidents et des blessures graves.

- Arrêtez-vous tout de suite si la pression du pneu est de 1,3 bars (19 psi/130 kPa) et inférieure.
- Faites appel à un spécialiste en mesure de vous dépanner.

Déverrouillage/verrouillage d'urgence

Introduction

Lisez attentivement les informations complémentaires » 📖 page 17, » 📖 page 18.

Les portes, le hayon arrière et le toit ouvrant déflecteur électrique peuvent être verrouillés manuellement et déverrouillés partiellement, par exemple, si la clé ou le verrouillage centralisé sont endommagés.

⚠ AVERTISSEMENT

Effectuer une ouverture ou un verrouillage de secours sans faire attention peut entraîner des blessures graves.

- Si le véhicule est verrouillé de l'extérieur, les portes et les glaces ne pourront pas être ouvertes de l'intérieur !
- Ne laissez jamais seuls à bord des enfants ou des personnes dépendant de l'aide d'autrui. Ils ne seraient pas à même de sortir seuls du véhicule ou de se porter secours à eux-mêmes dans une situation d'urgence.
- Selon l'époque de l'année, l'intérieur d'un véhicule fermé peut atteindre des températures très élevées ou très basses, qui peuvent entraîner de graves blessures et maladies, voire la mort, en particulier chez les jeunes enfants.

AVERTISSEMENT

La zone de fonctionnement des portes et du hayon est dangereuse et peut provoquer des blessures.

- Ouvrez ou fermez les portes et le hayon uniquement lorsqu'il n'y a personne sur la course.

ATTENTION

Lorsque vous effectuez un verrouillage ou une ouverture de secours, démontez et remontez soigneusement et de manière correcte les composants afin d'éviter des dégâts dans le véhicule.

Remplacement des balais

Remplacement des balais d'essuie-glace avant et arrière

Lisez attentivement les informations complémentaires »  page 64.

Les balais d'essuie-glace sont équipés de série avec une couche de graphite. Cette couche permet au balayage sur la glace d'être silencieux. Si la couche est endommagée, le bruit augmente lors du balayage de l'eau sur la glace.

Contrôlez régulièrement l'état des balais d'essuie-glace. **Si les balais raclent sur la vitre**, il est conseillé de les remplacer s'ils sont endommagés ou de les nettoyer s'ils sont encrassés » .

Il est nécessaire de remplacer immédiatement les balais d'essuie-glace endommagés. Vous pouvez les acheter dans des ateliers spécialisés.

AVERTISSEMENT

Les balais d'essuie-glace usés ou sales réduisent la visibilité et augmentent le risque d'accidents et de blessures graves.

- Remplacez les balais d'essuie-glace dès qu'ils sont endommagés ou usés et qu'ils ne nettoient plus suffisamment le pare-brise.

ATTENTION

- Des balais d'essuie-glace défectueux ou encrassés peuvent rayer le verre.
- Si vous utilisez des nettoyants contenant des solvants, des éponges rêches ou des objets pointus pour nettoyer les balais, vous endommagerez la couche de graphite.
- Ne nettoyez jamais les glaces avec du carburant, du dissolvant pour vernis à ongles, du diluant ou des produits similaires.
- En cas de gel, vérifiez si les balais d'essuie-glace ne sont pas gelés avant de mettre en marche l'essuie-glace ! S'il fait froid, il peut être utile de placer l'essuie-glace en position d'entretien lorsque vous garez le véhicule »  page 64.

ATTENTION

- Pour éviter d'endommager le capot-moteur et les bras d'essuie-glace, abaissez-les uniquement en position d'entretien.
- Avant de commencer à conduire, il faut toujours abaisser les bras de l'essuie-glace.

Remorquage et démarrage par remorquage

Brève introduction

Démarrer par remorquage consiste à mettre en marche le moteur d'un véhicule tandis qu'un autre le tire.

Remorquer consiste à tirer un véhicule n'étant pas en état de circuler.

Veillez toujours respecter les dispositions légales en matière de démarrage par remorquage et de remorquage.

Pour des raisons techniques, il n'est pas permis de remorquer le véhicule si sa batterie est déchargée. Utilisez plutôt l'aide au démarrage »  page 62.

Si le véhicule est équipé du système Keyless Access, il ne pourra être remorqué que si le contact est enclenché !

Si le véhicule est remorqué avec le moteur arrêté et le contact d'allumage mis, sa batterie se déchargera. En fonction du niveau de charge de la batterie, la chute de tension peut être si importante qu'elle cessera d'alimenter en quelques minutes les appareils électriques du véhicule, tels que les feux de détresse. Sur les véhicules équipés du système Keyless Access, le volant risque d'être verrouillé » .

AVERTISSEMENT

Ne remorquez jamais un véhicule sans courant.

- Durant le remorquage, ne coupez jamais le contact à l'aide du bouton de démarrage. En effet, le verrouillage électronique de la colonne de direction pourrait s'enclencher soudainement et il vous serait impossible de diriger le véhicule. Cette situation peut provoquer un accident, des blessures graves et la perte de contrôle du véhicule.
- Si le véhicule n'a plus de courant au cours du remorquage, interrompez immédiatement l'opération et faites appel à un spécialiste.

AVERTISSEMENT

Lors d'un remorquage de véhicule, le comportement sur route et la capacité de freinage sont modifiés considérablement. Afin de réduire le risque d'accident ou de blessures graves, tenez compte de ce qui suit :

- En tant que conducteur du véhicule tracté :
 - Appuyez fortement sur le frein, car le servofrein ne fonctionne pas. Restez toujours attentif afin de ne pas entrer en collision avec le véhicule tracteur.
 - Il faut également plus de force pour manier le volant car la direction assistée ne fonctionne pas avec le moteur éteint.

- En tant que conducteur du véhicule tracteur :

- Accélérez avec prudence.
- Évitez les freinages et les manœuvres brusques.
- Freinez avec plus d'avance et plus doucement que d'habitude.

ATTENTION

- Montez et démontez avec soin l'œillet de remorquage et son cache pour éviter d'endommager le véhicule (par exemple, la peinture).
- Lors du remorquage, du carburant non brûlé risque de parvenir dans le catalyseur et de l'endommager.

Indications de démarrage par remorquage

Il n'est généralement pas recommandé de démarrer un véhicule par remorquage. Utilisez plutôt l'aide au démarrage »  page 62.

Pour des raisons techniques, il n'est pas autorisé de démarrer par remorquage les véhicules suivants :

- Véhicules à boîte de vitesses automatique.

- Si la batterie du véhicule est déchargée car sur les véhicules équipés d'un système de fermeture et de démarrage Keyless Access, la direction reste verrouillée et il est impossible de déverrouiller le frein de stationnement électronique ni le verrouillage électronique de la colonne de direction si ces systèmes ont été activés.
- Si la batterie du véhicule est déchargée, il est possible que les appareils de commande du moteur ne fonctionnent pas correctement.

S'il est malgré tout nécessaire de démar- rer votre véhicule par remorquage (boîte mécanique uniquement) :

- Passez la 2e ou la 3e vitesse.
- Maintenez la pédale d'embrayage enfoncée.
- Mettez le contact et allumez les feux de détresse.
- Lorsque les deux véhicules sont en mouvement, relâchez la pédale d'embrayage.
- Dès que le moteur a démarré, enfoncez la pédale d'embrayage et passez au point mort pour éviter d'entrer en collision avec le véhicule tracteur.

ⓘ ATTENTION

Lors du démarrage du véhicule par remorquage, du carburant non brûlé risque de pénétrer dans le catalyseur et de l'endommager.

ⓘ Nota

Le véhicule ne pourra être remorqué que si le frein de stationnement électronique et le verrouillage électronique de la colonne de direction (le cas échéant) sont désactivés. Si le véhicule n'a plus de courant ou que son système électrique est en panne, le moteur devra être démarré avec l'aide au démarrage afin de désactiver le frein de stationnement électronique et le verrouillage électronique de la colonne de direction.

Indications de remorquage

Câble ou barre de remorquage

Le remorquage avec une barre est préférable pour ménager les véhicules et assurer la sécurité. C'est uniquement à défaut de barre que vous pouvez utiliser un câble de remorquage.

Le câble de remorquage devra être élastique afin de ménager les deux véhicules. Utilisez un câble en fibres synthétiques ou un câble fabriqué dans un matériau présentant une élasticité similaire.

Fixez le câble ou la barre de remorquage uniquement aux œillets prévus à cet effet ou au dispositif d'attelage.

Seuls les véhicules équipés d'un dispositif d'attelage monté en usine pourront être re-

morqués à l'aide d'une barre de remorquage conçue spécialement pour être montée sur un dispositif d'attelage en forme de boule » page 360.

Lorsqu'il est nécessaire de remorquer le véhicule :

Vérifiez si le véhicule peut être remorqué » page 96, **Situations dans lesquelles un véhicule ne doit pas être remorqué.**

- Mettez le contact d'allumage.
- Placez le levier de vitesses au point mort ou le levier sélecteur en position **N** » page 272.
- Ne dépassez jamais 50 km/h lors du remorquage d'un véhicule.
- Ne remorquez pas le véhicule sur plus de 50 km.
- Si vous utilisez une grue, les véhicules équipés d'une boîte automatique doivent uniquement être remorqués avec les roues avant suspendues.

Remorquer les véhicules à transmission intégrale (4Drive)

Les véhicules à transmission intégrale (4Drive) peuvent être remorqués à l'aide d'une barre ou d'un câble de remorquage. Si un véhicule est remorqué avec l'axe avant ou arrière suspendu, son moteur devra être arrêté pour éviter d'endommager la transmission. »

Situations dans lesquelles un véhicule ne doit pas être remorqué

- Si la boîte de vitesses du véhicule est dépourvue de lubrifiant du fait d'une panne.
- Si la batterie est déchargée, car la direction reste verrouillée et il est par conséquent impossible de déverrouiller le frein de stationnement électronique ni le verrouillage électronique de la colonne de direction.
- S'il est nécessaire de parcourir plus de 50 km.
- Lorsqu'il est impossible de garantir la rotation des roues ou le bon fonctionnement de la direction, par exemple suite à un accident.

Si le véhicule va en remorquer un autre :

- Respectez la législation en vigueur.
- Tenez compte des indications de la notice d'utilisation concernant le remorquage des véhicules.

i Nota

Le véhicule ne pourra être remorqué que si le frein de stationnement électronique et le verrouillage électronique de la colonne de direction sont désactivés. Si le véhicule n'a plus de courant ou que son système électrique est en panne, le moteur devra être démarré avec l'aide au démarrage » page 62 afin de désactiver le frein de stationnement électronique et le ver-

rouillage électronique de la colonne de direction.

Monter l'œillet de remorquage avant



Fig. 101 Du côté droit du pare-chocs avant : retirer le cache.



Fig. 102 Du côté droit du pare-chocs avant : œillet de remorquage vissé

Le logement de l'œillet de remorquage à visser se trouve sur la partie droite du pare-chocs avant, derrière un cache » **fig. 101**.

Conservez toujours l'œillet de remorquage à bord du véhicule.

Veuillez tenir compte des remarques concernant le remorquage » **page 95**.

Monter l'œillet de remorquage avant

- Retirez l'œillet de remorquage de l'outillage de bord dans le coffre à bagages » **page 90**.
- Retirez le cache de l'œillet en employant (à défaut d'un outil spécifique fourni) le paneton de la clé du véhicule en appuyant sur sa partie latérale et en effectuant un léger mouvement de levier de gauche à droite.
- Retirez le cache et laissez-le pendre du véhicule.
- Vissez l'œillet de remorquage dans le logement en le faisant tourner au maximum **dans le sens inverse des aiguilles d'une montre** » **Utilisez un objet approprié pour visser fermement et entièrement l'œillet de remorquage dans son logement.**
- Suite au remorquage, dévissez l'œillet de remorquage en le tournant **dans le sens des aiguilles d'une montre** à l'aide d'un objet approprié.
- Introduisez la languette latérale du cache dans l'ouverture du pare-chocs et appuyez

dessus jusqu'à ce qu'elle s'encastre dans le pare-chocs.

- Si besoin, nettoyez l'œillet et replacez-le dans le coffre à bagages avec les autres outils de bord.

ⓘ ATTENTION

L'œillet de remorquage doit toujours être complètement et fermement vissé. Sinon, il risquerait de sortir de son logement pendant le remorquage ou le démarrage par remorquage.

Monter l'œillet de remorquage arrière

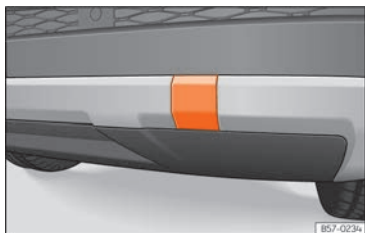

Fig. 103 Du côté droit du pare-chocs arrière : retirer le cache.

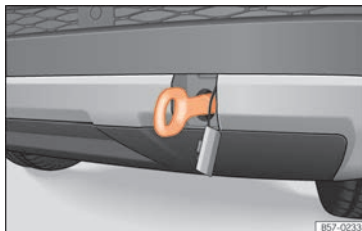

Fig. 104 Du côté droit du pare-chocs arrière : œillet de remorquage vissé

Le logement de l'œillet de remorquage à visser se trouve sur la partie droite du pare-chocs arrière, derrière un cache »» fig. 103. Les véhicules équipés en série d'un dispositif d'attelage **ne** disposent pas de logement pour l'œillet de remorquage vissable derrière le cache. Dans ce cas, il est nécessaire d'extraire ou de monter la boule d'attelage et de l'utiliser pour le remorquage »» page 356, »» ❶.

Veillez tenir compte des remarques concernant le remorquage »» page 95.

Monter l'œillet de remorquage arrière (véhicules non équipés en série d'un dispositif d'attelage)

- Retirez l'œillet de remorquage de l'outillage de bord dans le coffre à bagages »» page 90.

- Appuyez sur la partie supérieure du cache »» fig. 103 afin de le dégager.
- Retirez le cache et laissez-le pendre du véhicule.
- Vissez l'œillet de remorquage dans le logement en le faisant tourner au maximum **dans le sens inverse des aiguilles d'une montre** »» fig. 104 »» ❶. Utilisez un objet approprié pour visser fermement et entièrement l'œillet de remorquage dans son logement.
- Suite au remorquage, dévissez l'œillet de remorquage en le tournant **dans le sens des aiguilles d'une montre** à l'aide d'un objet approprié.
- Introduisez la languette supérieure du cache dans l'ouverture du pare-chocs et appuyez sur la zone inférieure du cache jusqu'à ce qu'elle s'encastre dans le pare-chocs.
- Si besoin, nettoyez l'œillet et replacez-le dans le coffre à bagages avec les autres outils de bord.

ⓘ ATTENTION

- L'œillet de remorquage doit toujours être complètement et fermement vissé. Sinon, il risquerait de sortir de son logement pendant le remorquage ou le démarrage par remorquage.
- Seuls les véhicules équipés d'un dispositif d'attelage monté en usine pourront être remorqués à l'aide d'une barre de remorquage conçue spécialement pour être

»

montée sur un dispositif d'attelage en forme de boule. L'utilisation d'une barre de remorquage inadaptée risque d'endommager la boule d'attelage comme le véhicule. Utilisez plutôt un câble de remorquage.

Conseils pour la conduite lors du remorquage

Le remorquage requiert un peu d'entraînement et une certaine habitude, surtout lorsque l'on fait appel à un câble de remorquage. Il est préférable que les deux conducteurs connaissent les particularités du remorquage. Les conducteurs inexpérimentés doivent donc éviter de remorquer un véhicule.

Lors du remorquage, adoptez un style de conduite excluant forces de traction inadmissibles et à-coups. En cas de remorquage en dehors des chaussées bitumées, les éléments de fixation risquent toujours d'être trop sollicités.

Lors du remorquage, le véhicule remorqué peut indiquer les changements de direction même si ses feux de détresse sont activés. Actionnez pour cela le levier des clignotants correspondant lorsque le contact d'allumage est mis. Durant cette période, les feux de détresses s'arrêteront. Lorsque vous placerez le levier des clignotants en position neutre, les

feux de détresse se reconnecteront automatiquement.

Conducteur du véhicule tracté :

- Laissez le contact allumé pour ne pas verrouiller la direction, pour pouvoir désactiver le frein de stationnement électronique et activer les clignotants et les essuie-glace.
- Il faudra également plus de force pour manier le volant car la direction assistée ne fonctionne pas avec le moteur arrêté.
- Appuyez fortement sur le frein, car le servo-frein ne fonctionne pas. Évitez de heurter le véhicule tracteur.
- Tenez compte des informations et indications de la notice d'utilisation du véhicule à remorquer.

Conducteur du véhicule tracteur :

- Accélérez avec prudence. Évitez les manœuvres brusques.
- Freinez doucement et avec plus d'avance que d'habitude.
- Tenez compte des informations et indications de la notice d'utilisation du véhicule remorqué.

Fusibles et ampoules

Fusibles

Brève introduction

En principe, un fusible peut être assigné à plusieurs dispositifs. Inversement, il est possible que plusieurs fusibles correspondent à un dispositif.

Remplacez les fusibles uniquement si vous avez trouvé une solution à la cause de l'erreur. Si un fusible neuf grille de nouveau après peu de temps, faites vérifier l'équipement électrique dans un atelier spécialisé.

⚠ AVERTISSEMENT

La haute tension du système électrique peut provoquer des décharges et des brûlures graves, pouvant entraîner la mort !

- Ne touchez jamais au câblage électrique de l'allumage.
- Évitez les courts-circuits dans l'équipement électrique.

⚠ AVERTISSEMENT

Utiliser des fusibles inappropriés, réparer des fusibles et placer en dérivation un circuit de courant sans fusibles, peut provoquer un incendie ainsi que de graves blessures.

- N'utilisez jamais de fusibles d'une valeur supérieure. Remplacez les fusibles uniquement par d'autres de même intensité (même couleur et gravure) et taille.
- Ne réparez jamais un fusible.
- Ne remplacez jamais les fusibles par une bande métallique, une agrafe ou similaire.

ⓘ ATTENTION

- Afin de ne pas endommager le système électrique du véhicule, avant de remplacer un fusible vous devrez toujours couper l'alumage, les feux ainsi que les autres dispositifs électriques et retirer la clé du contact.
- Si vous remplacez un fusible défectueux par un autre de plus forte intensité, cela risque d'endommager un autre point de l'équipement électrique.
- Veillez à protéger les boîtes à fusibles ouvertes contre la saleté et l'humidité. Cela empêchera qu'elles endommagent le système électrique.

ⓘ Nota

- Il peut y avoir plusieurs fusibles pour un dispositif.
- Plusieurs dispositifs peuvent être sécurisés par le même fusible.

Fusibles à l'intérieur du véhicule

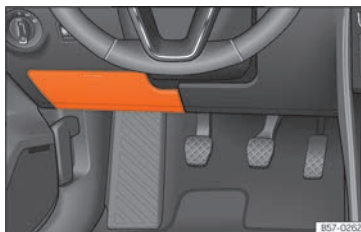

Fig. 105 Sur le tableau de bord côté conducteur (guide gauche) : cache du boîtier de fusibles.

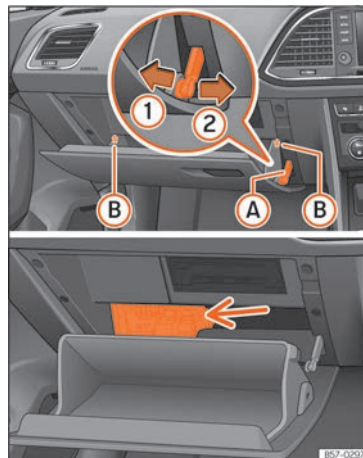

Fig. 106 Boîte à gants (guide droit) : accès à la boîte à fusibles.

Ouverture et fermeture de la boîte à fusibles située sous le tableau de bord (guide gauche)

- *Ouverture* : rabattez le couvercle vers le bas »» fig. 105.
- *Fermeture* : rabattez le couvercle vers le haut et enclenchez-le.

»

Fusibles derrière la boîte à gants (guide droit)

Pour accéder à la boîte à fusibles :

- Démontez le frein d'ouverture » fig. 106 **A** en deux étapes : déverrouillez d'abord le frein en le tirant vers l'arrière (flèche ①) puis déplacez-le légèrement vers la droite (flèche ②). Démontez le guide lorsque le cache est en position d'ouverture normale (30°).
- Libérez les pivots latéraux **B** et déverrouillez le cache jusqu'en position de deuxième ouverture (60°).

Procédez dans l'ordre inverse pour remonter la boîte à gants en position de service.

ⓘ ATTENTION

- **Démontez les caches des boîtiers de fusibles et remontez-les correctement afin d'éviter des dégâts sur le véhicule.**
- **Veillez à protéger les boîtiers de fusibles ouverts contre la saleté et l'humidité. La saleté et l'humidité dans les boîtiers de fusibles peuvent provoquer des dommages sur le système électrique.**

Fusibles dans le compartiment-moteur

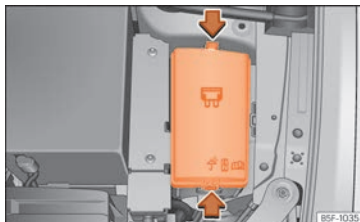

Fig. 107 Dans le compartiment moteur : cache du boîtier de fusibles.

Ouvrir le boîtier de fusibles du compartiment moteur

- Ouvrez le capot moteur **A** » page 375.
- Appuyez sur les languettes de verrouillage pour déverrouiller le cache de la boîte à fusibles » fig. 107.
- Retirez le cache vers le haut.
- Pour **monter** le cache, placez-le sur le boîtier de fusibles. Poussez les languettes vers le bas jusqu'à ce qu'elles s'encastrent de manière audible.

Affectation des fusibles

Lisez attentivement les informations complémentaires »  page 53

Remplacez les fusibles uniquement par d'autres de même intensité (même couleur et gravure) et taille.

Affectation des fusibles dans l'habitacle

Num.	Consommateurs/Ampères	
1	Adblue (SCR)	20
4	Avertisseur sonore	7,5
5	Gateway	7,5
6	Levier boîte automatique	7,5
7	Panneau de commande du climatiseur/chauffage, chauffage de la lunette arrière, chauffage stationnaire	10
8	Diagnostic, contacteur du frein de stationnement électronique, contacteur des feux de recul, plafonnier, mode de conduite, talonnette éclairée	7,5
9	Colonne de direction	7,5
10	Écran de l'autoradio	7,5
11	Feux gauche	40
12	Radio	20
14	Ventilateur du climatiseur	40
15	Déverrouillage de la colonne de direction	10
16	Connectivity Box	7,5

Fusibles et ampoules

Num.	Consommateurs/Ampères	
17	Tableau de bord, OCU	7,5
18	Caméra arrière	7,5
19	Kessy	7,5
20	SCR, relais moteur 1,5	10/15
21	Centrale 4x4 Haldex	15
22	Remorque	15
23	Toit ouvrant électrique	20
24	Feux droit	40
25	Porte gauche	30
26	Sièges chauffants	30
27	Plafonniers	30
28	Remorque	25
32	Centrale d'aide au stationnement, caméra avant et radar	7,5/10
33	Airbag	7,5
34	Interrupteur marche arrière, capteur climat, miroir électrochromique, prises de courant arrière (USB)	7,5
35	Diagnostic, centrale projecteurs, réglage projecteurs	7,5
36	Phare LED droit	7,5
37	Phare LED gauche	7,5

Num.	Consommateurs/Ampères	
38	Remorque	25
39	Porte droite	30
40	Prise 12 V	20
42	Verrouillage centralisé	40
43	Beats Audio can et most.	30
44	Remorque	15
45	Siège électrique du conducteur	15
47	Essuie-glace arrière	15
49	Démarrateur, capteur de l'embrayage	7,5
50	Hayon électrique	40
52	Mode de conduite	15
53	Dégivrage de la lunette arrière	30

Fusible aérien

Ampères

Prises de courant arrière

7,5

Affectation des fusibles dans le compartiment-moteur

Num.	Consommateurs/Ampères	
1	Appareil de commande de l'ESP	25

Num.	Consommateurs/Ampères	
2	Appareil de commande de l'ESP	40
3	Appareil de commande du moteur (diesel/essence)	30/15
4	Capteurs moteur	7,5
5	Capteurs moteur	7,5
6	Capteur du feu stop	7,5
7	Alimentations du moteur	7,5/10
8	Sonde Lambda	10/15
9	Moteur	5/10/20
10	Centrale pompe essence	15/20
11	PTC	40
12	PTC	40
13	Pompe de boîte	30
14	Pare-brise chauffé	40
15	Klaxon	15
16	Pompe à essence	7,5/15/20
17	Appareil de commande du moteur	7,5
18	Borne 30 (positif de référence)	7,5
19	Essuie-glace avant	30

»

Num.	Consommateurs/Ampères	
21	Appareil de commande de la boîte de vitesses automatique	15/30
22	Centrale moteur	7,5
23	Démarrreur	30
24	PTC	40
31	Pompe à pression	15
37	Chauffage stationnaire	20

Nota

- Les fusibles sont plus nombreux dans le véhicule que ce qui est indiqué dans ce chapitre. Ils doivent impérativement être remplacés dans un atelier spécialisé.
- Les positions non occupées par un fusible ne s'affichent pas dans les tableaux.
- Certains des équipements énumérés dans les tableaux n'appartiennent qu'à certaines versions du modèle ou constituent un équipement en option.
- Veuillez prendre en considération que les tableaux précédents reflètent les données obtenues au moment de l'impression de cette notice, et qu'elles peuvent donc faire l'objet de modifications.

Remplacement des ampoules

Introduction au sujet

Lisez attentivement les informations complémentaires »»  page 54.

Le remplacement des ampoules requiert l'habileté d'un spécialiste.

Si vous souhaitez remplacer vous-même les ampoules du compartiment-moteur, rappelez-vous que c'est une zone dangereuse »»  au chapitre Travaux à effectuer dans le compartiment moteur à la page 375.

Une ampoule défectueuse ne doit être remplacée que par une ampoule de même exécution. La désignation figure sur le culot de l'ampoule.

En fonction de l'équipement, il existe divers systèmes de projecteurs et de feux arrière :

- Projecteur principal halogène
- Phare principal full LED*
- Feux arrière à ampoules
- Feu arrière à LED*

Système de projecteurs full LED*

Les projecteurs full LED réalisent tous les fonctions lumineuses (feux de jour, de position, clignotants, feux de croisement et feux

de route) avec des diodes électroluminescentes (LED) comme source de lumière.

Les projecteurs full LED ont été conçus pour durer toute la vie du véhicule et les sources de lumière ne peuvent pas être remplacées. En cas de défaut du projecteur, rendez-vous chez un partenaire SEAT pour le remplacer.

AVERTISSEMENT

- **Soyez particulièrement prudent lorsque vous effectuez des travaux dans le compartiment-moteur : risque de brûlures !**
- **Les ampoules sont sous pression et peuvent éclater lors du remplacement – risque de blessures !**
- **Lors du remplacement des ampoules, veillez à ne pas vous blesser avec les composants tranchants, en particulier ceux qui se trouvent dans le boîtier de phare.**

ATTENTION

- **Retirez la clé de contact avant d'effectuer des travaux sur l'équipement électrique. Risque de court-circuit !**
- **Éteignez l'éclairage et les feux de stationnement avant de remplacer une ampoule.**
- **Procédez avec précaution afin de ne pas endommager les pièces.**

Conseil antipollution

Renseignez-vous dans un magasin spécialisé au sujet de l'élimination des ampoules défectueuses.

Nota

- Assurez-vous que tous les dispositifs d'éclairage de votre véhicule (l'éclairage extérieur en particulier) fonctionnent correctement. Ceci ne favorise pas seulement votre sécurité, mais également celle des autres conducteurs.
- Procurez-vous une ampoule de rechange de même type avant de procéder au remplacement.
- Ne saisissez pas l'ampoule à main nue. Utilisez un chiffon en tissu ou en papier pour éviter que l'empreinte digitale s'évapore en raison de la chaleur provenant de l'ampoule allumée, laisse des traces sur le miroir et rende le réflecteur inopérant.
- En fonction du niveau d'équipement du véhicule, une partie ou l'ensemble de l'éclairage intérieur et/ou extérieur peut employer des LED. Les diodes LED possèdent une durée de vie estimée supérieure à celle du véhicule. En cas de dysfonctionnement d'un feu à LED, rendez-vous chez un partenaire SEAT pour le remplacer.

Remplacement des ampoules avant

Ampoule des feux de croisement

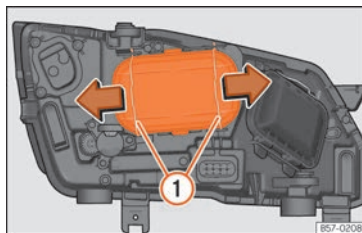

Fig. 108 Dans le compartiment moteur : retirer le cache.

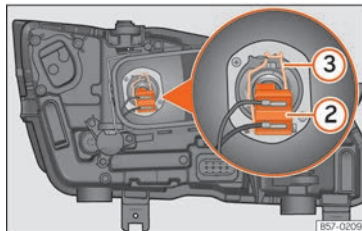

Fig. 109 Dans le compartiment moteur : ampoule des feux de croisement.

1. Ouvrez le capot-moteur.
2. Déplacez les tirants » » fig. 108 ① dans le sens de la flèche puis retirez le cache.
3. Retirez le connecteur » » fig. 109 ② de l'ampoule.
4. Décrochez le ressort entrebâilleur » » fig. 109 ③ en le pressant vers l'intérieur et vers la droite.
5. Retirez l'ampoule et posez la nouvelle ampoule de sorte que la partie saillante de fixation de la coupelle se trouve dans la rainure du réflecteur.
6. Procédez à l'envers pour la reposer.

Réalisez les opérations dans l'ordre indiqué :

Ampoule des feux de route et ampoules des clignotants

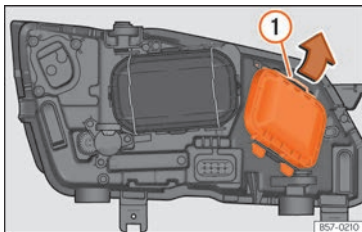

Fig. 110 Dans le compartiment moteur : retirer le cache.

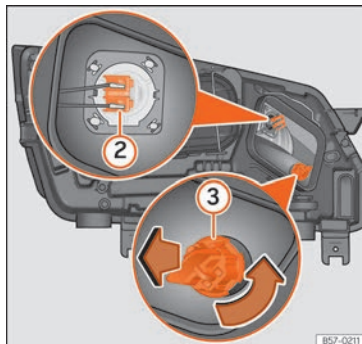

Fig. 111 Dans le compartiment moteur : ampoule des feux de route ② et ampoule clignotante ③.

Réalisez les opérations dans l'ordre indiqué :

Ampoule des feux de route

1. Ouvrez le capot-moteur.
2. Déplacez le tirant » fig. 110 ① dans le sens de la flèche puis retirez le cache.
3. Appuyez sur le connecteur » fig. 111 ② vers la gauche ou la droite et tirez.
4. Retirez l'ampoule en débranchant le connecteur.
5. Procédez à l'envers pour la reposer.

Ampoule clignotante

1. Ouvrez le capot-moteur.
2. Déplacez le tirant » fig. 110 ① dans le sens de la flèche puis retirez le cache.
3. Tournez le support d'ampoule » fig. 111 ③ vers la gauche puis tirez.
4. Retirez l'ampoule en appuyant sur le support d'ampoules et en le tournant simultanément vers la gauche.
5. Procédez à l'envers pour la reposer.

Ampoule du phare antibrouillard*

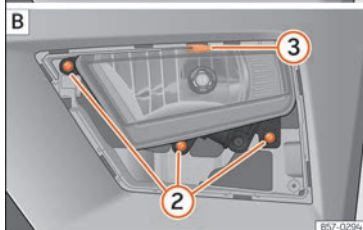
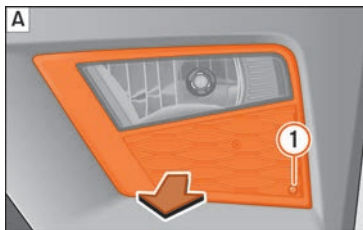

Fig. 112 Phare antibrouillard : enlever la grille.

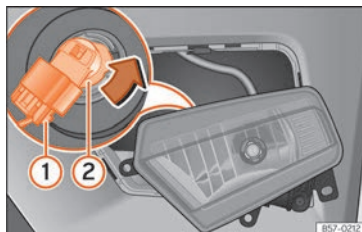

Fig. 113 Phare antibrouillard : dépose du support d'ampoule

Réalisez les opérations dans l'ordre indiqué :

1. Retirez la vis » fig. 112 ① [A] de la grille du projecteur antibrouillard à l'aide d'un tournevis puis enlevez la grille.
2. Retirez les 3 vis » fig. 112 ② [B].
3. Retirez l'agrafe métallique située sur la partie supérieure du projecteur antibrouillard vers l'extérieur du véhicule ③ [B] avant de retirer le projecteur antibrouillard.
4. Retirez le connecteur » fig. 113 ① de l'ampoule.
5. Tournez le support d'ampoule » fig. 113 ② vers la gauche puis tirez.
6. Retirez l'ampoule en appuyant sur le support d'ampoule et en la tournant simultanément vers la gauche.
7. Procédez à l'envers pour la reposer.

8. Vérifiez si l'ampoule s'allume.

Nota

À cause de la difficulté d'accès aux ampoules du phare antibrouillard, pour les remplacer nous vous recommandons de vous rendre chez un partenaire SEAT ou dans un atelier spécialisé.

Remplacement des ampoules arrière

Vue d'ensemble des feux arrière

Feux arrière latéraux

Feux clignotants	PY21W NA LL
Feux de position et feux stop	P21W LL

Feux arrière sur le hayon arrière

Côté gauche

Feux de position	P21W LL
Phare antibrouillard/position	P21W LL
Feux de recul	W16W

Côté droit

Feux de position	2x P21W LL
Feux de recul	W16W

»

Le tableau correspond à un véhicule circulant à droite. Selon les pays, la position des feux peut varier.

Ampoules arrière (partie latérale).

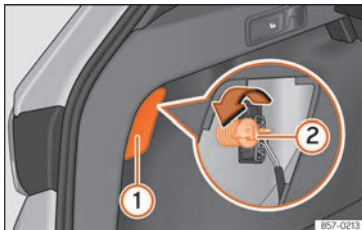

Fig. 114 Coffre à bagages : accès à la vis de fixation du feu arrière.

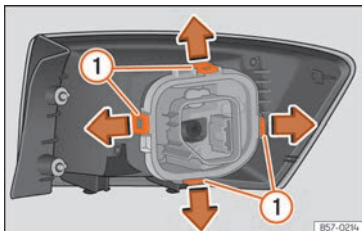

Fig. 115 Languettes de fixation au dos du feu arrière.

Réalisez les opérations dans l'ordre indiqué :

1. Déterminez l'ampoule défectueuse.
2. Ouvrez le hayon.
3. Enlevez le cache à l'aide du tournevis à tête plate au niveau de l'évidement » » fig. 114 ①.
4. Retirez le connecteur de l'ampoule.
5. Dévissez à la main ou à l'aide d'un tournevis la vis de fixation du feu » » fig. 114 ②.
6. Retirez le feu de la carrosserie en le tirant soigneusement vers vous puis en le plaçant sur une surface propre et lisse.
7. Démontez la douille en déverrouillant les languettes de fixation » » fig. 115 ①.
8. Remplacez l'ampoule défectueuse.
9. Procédez dans le sens contraire pour son montage et faites attention lors de la pose de la douille d'ampoule. Les languettes de fixation doivent s'encaster de manière audible.

ⓘ ATTENTION

Procédez avec précaution lors de la dépose du feu arrière pour ne pas endommager les pièces ou la carrosserie.

ⓘ Nota

- Posez l'optique de projecteur sur un chiffon doux pour éviter qu'il soit rayé.

- S'il s'agit d'un feu à LED, remplacez uniquement le clignotant.

Ampoules arrière (du hayon arrière)



Fig. 116 Hayon arrière ouvert : retirer le cache.

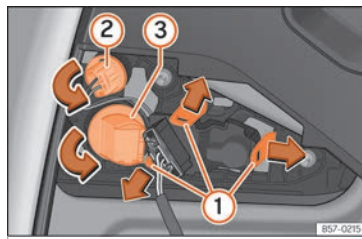

Fig. 117 Démontez le porte-ampoule.

Le hayon arrière doit être ouvert lors du remplacement des ampoules.

Réalisez les opérations dans l'ordre indiqué :

1. Retirez le cache du hayon dans le sens de la flèche »» **fig. 116**.
2. Déverrouillez les languettes de fixation du porte-ampoule »» **fig. 117** ① ou faites tourner le porte-ampoule vers la gauche ② et ③.
3. Retirez le porte-ampoule de son logement.
4. Insérez l'ampoule dans le support en appuyant légèrement, tournez-la ensuite vers la gauche et retirez l'ampoule défectueuse.
5. Mettez l'ampoule neuve en place, exercez une pression au niveau du support et tournez l'ampoule vers la droite jusqu'en butée.
6. Essuyez l'ampoule avec un chiffon pour enlever les traces de doigts.
7. Vérifiez le fonctionnement des ampoules.
8. Procédez dans le sens contraire pour son montage et faites attention lors de la pose du porte-ampoule en vérifiant que les languettes de fixation sont correctement attachées.

i Nota

Dans le cas du feu à LED, seule l'ampoule de recul peut être changée.

Remplacement des ampoules de l'éclairage de plaque d'immatriculation



Fig. 118 Sur le pare-chocs arrière : éclairage de la plaque d'immatriculation.

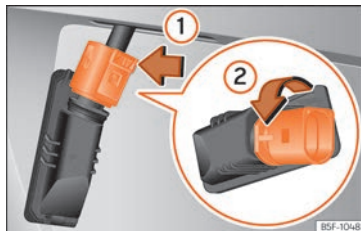

Fig. 119 Éclairage de la plaque d'immatriculation : démonter le support d'ampoules.

Réalisez les opérations dans l'ordre indiqué :

1. Appuyez sur la languette de l'éclairage de la plaque d'immatriculation dans le sens de la flèche »» **fig. 118**.
2. Ôtez l'éclairage de la plaque d'immatriculation.
3. Sur le verrouillage du connecteur, appuyez »» **fig. 119** dans le sens de la flèche ① et tirez sur le connecteur.
4. Tournez la douille dans le sens de la flèche ② et retirez-le avec l'ampoule.
5. Remplacez l'ampoule défectueuse par une ampoule neuve de même type.
6. Insérez la douille dans l'éclairage de la plaque d'immatriculation et tournez dans le sens contraire de la flèche ② jusqu'en butée.
7. Branchez le connecteur au support d'ampoules.

i Nota

En fonction du niveau d'équipement du véhicule, l'éclairage de la plaque d'immatriculation peut être à LED. Les diodes LED possèdent une durée de vie estimée supérieure à celle du véhicule. En cas de défaut d'un feu à LED, rendez-vous chez un partenaire SEAT pour le remplacer.

Clignotants latéraux

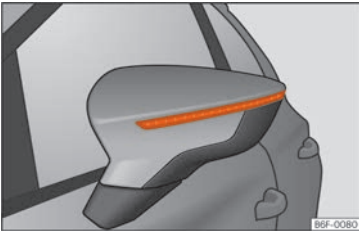

Fig. 120 Clignotant intégré au rétroviseur

Les clignotants latéraux emploient des LED et sont intégrés aux rétroviseurs extérieurs.

S'ils ne fonctionnent pas, rendez-vous chez un réparateur agréé SEAT pour les remplacer.

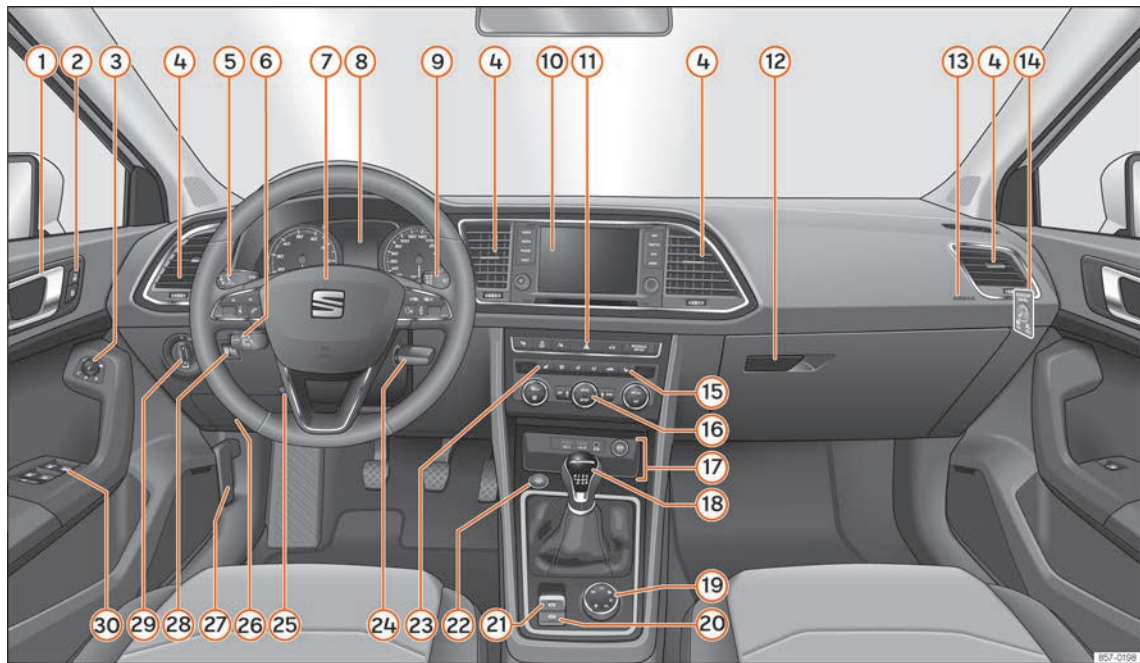

Fig. 121 Poste de conduite.

857-0198

Commande

Poste de conduite

Vue d'ensemble

① Poignée de la porte		tion et du système à commande vocale 201	⑮ Commande du siège chauffant du passager 175
② Commande de verrouillage centralisé 141		– Palettes Tiptronic (boîte automatique) 276	⑯ En fonction de l'équipement, commandes pour :
③ Touche de réglage électrique des rétroviseurs extérieurs 172	⑧ Combiné d'instruments 113		– Système de chauffage et de ventilation ou climatiseur manuel 47
④ Diffuseurs d'air 193	⑨ Élément de commande de :		– Climatiseur automatique 44
⑤ Élément de commande de :	– Essuie-glace/lave-glace 169		⑰ En fonction de l'équipement :
– de clignotants et de feux de route 160	– Essuie-glace/lave-glace arrière 169		– Entrée USB/AUX-IN 257
– Assistant de maintien de voie (Lane Assist) 316	– Ordinateur de bord 118	⑩ En fonction de l'équipement : autoradio ou écran pour Easy Connect (navigation, autoradio, TV/vidéo) ... 201	– Allume-cigare/prise de courant 180
– Assistant de feux de route 162	⑪ En fonction de l'équipement, touches pour :		– Connectivity Box/Wireless Charger* 257
– Régulateur de vitesse (GRA) 296	– Système Start-Stop 291		– Rangement 178
⑥ En fonction de l'équipement :	– Système d'aide au stationnement 339		⑱ Levier de vitesses pour :
– Levier de régulateur de vitesse 296	– Feux de détresse 165		– Boîte de vitesses mécanique 272
⑦ Volant avec klaxon et	– Interrupteur de pression des pneus 394		– Boîte de vitesses automatique 273
– Airbag du conducteur 23	– Indicateur de désactivation de l'airbag 83	⑫ En fonction de l'équipement, boîte à gants avec : 179	⑲ Commande rotative (Driving Experience button) des modes de conduite 329
– Commandes de l'ordinateur de bord 130	⑬ Airbag du passager 23	– Lecteur CD* et/ou carte SD* 227	⑳ Commutateur de l'Auto Hold 294
– Touches de commande de l'autoradio, du téléphone, de la naviga-	⑭ Commande de l'airbag du passager 83		㉑ Contacteur du frein de stationnement électronique 265
			㉒ Bouton de démarrage (système de fermeture et démarrage sans clé Keyless Access) 261
			㉓ Commande du siège chauffant du conducteur 175 »

24	Contact-démarrreur (véhicules non équipés de Keyless Access)	259
25	Lévier de réglage de la colonne de direction	23
26	Airbag de genoux	25
27	Déverrouillage du capot	376
28	Réglage de la portée des projecteurs	167
29	Contacteur d'éclairage	159
30	Lève-glace électrique	153

i Nota

- Quelques-uns des équipements mentionnés ici ne s'apparentent qu'à certaines versions de modèles ou sont des options.
- Sur les véhicules avec volant à droite*, la disposition des commandes diffère légèrement de la disposition présentée dans »» page 110. Toutefois, les symboles des commandes sont les mêmes.

Cadran et témoins

Tableau de bord

Brève introduction



Fig. 122 Vidéo associée :
Tableau de bord

Le véhicule peut être équipé d'un tableau de bord analogique ou numérique (SEAT Digital Cockpit).

Après avoir démarré le moteur avec une batterie 12 volts entièrement déchargée ou récemment remplacée, il est possible que certains réglages du système (tels que l'heure, la

date, les réglages de confort personnalisés et les programmations) aient été déréglés ou effacés. Contrôlez et corrigez ces réglages une fois que la batterie sera suffisamment chargée.

⚠ AVERTISSEMENT

Toute distraction peut donner lieu à un accident, avec le risque de blessures que cela suppose.

- **Ne touchez pas les commandes du combiné d'instruments pendant la conduite.**
- **Afin de réduire les risques d'accident et de blessures, arrêtez le véhicule avant de procéder à des réglages concernant les indications de l'écran du tableau de bord et du système d'infodivertissement.**

Tableau de bord analogique

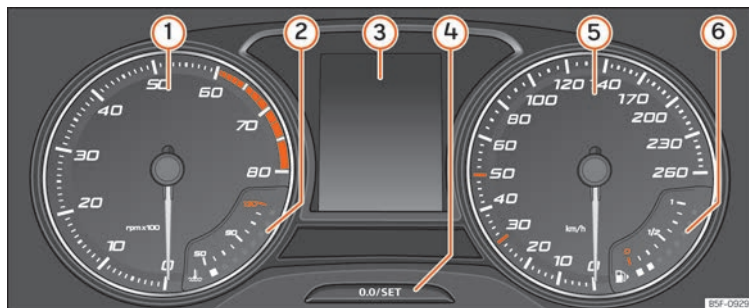

Fig. 123 Combiné d'instruments à l'avant.

Explications concernant les cadrans »» fig. 123 :

- ① **Compte-tours** (du moteur en marche, en centaines de tours par minute) »» page 126.
- ② **Indicateur de température du liquide de refroidissement du moteur** »» page 128
- ③ **Indications à l'écran** »» page 116.
- ④ **Bouton de réglage et d'affichage.**
- ⑤ **Tachymètre.**
- ⑥ **Indicateur du niveau de carburant** »» page 127.

Tableau de bord numérique (SEAT Digital Cockpit)

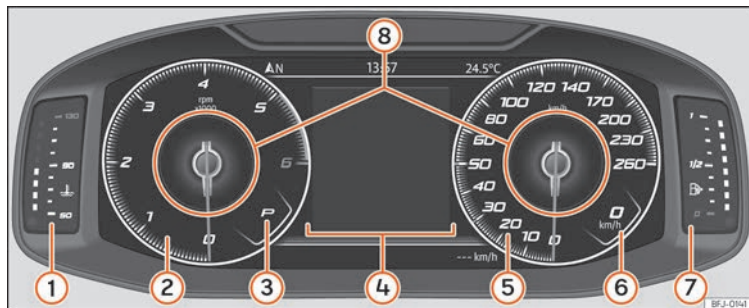

Fig. 124 SEAT Digital Cockpit sur le tableau de bord (vue classique).

Explications concernant les instruments :

- ① **Indicateur de température du liquide de refroidissement du moteur** » page 128
- ② **Compte-tours.** Nombre de tours par minute du moteur en fonctionnement » page 126.
- ③ **Rapport engagé ou position du levier sélecteur actuellement sélectionnée.**
- ④ **Indications à l'écran** » page 116
- ⑤ **Tachymètre**
- ⑥ **Indicateur numérique de vitesse**

- ⑦ **Indicateur du niveau de carburant** » page 127.
- ⑧ **Profils d'information** » page 115.

Le SEAT Digital Cockpit est un tableau de bord numérique équipé d'un écran TFT couleur haute résolution. Il offre 3 vues sélectionnables en appuyant sur la touche **VIEW** du volant multifonction. En fonction du profil d'information sélectionné, le combiné peut afficher diverses indications en plus des cadrans classiques tels que les données multimédia, de navigation ou de voyage.

Les 3 vues sont les suivantes :

- *Vue Classique*
- *Digital maps* (sans profils d'information)
- *Semicircular watches*

Toutes les vues indiquent les informations à l'écran concernant le son, le téléphone, les données de voyage, l'état du véhicule, la navigation¹⁾ et les aides à la conduite¹⁾.

La *Vue Classique* et les *Semicircular watches* offrent la possibilité de personnaliser les informations figurant dans les **Profils d'information** » **fig. 124** ⑧.

¹⁾ En fonction de la version.

Profils d'information

L'option **TABEAU DE BORD** (touche du système d'infodivertissement **CAR**) > touche de fonction **Vue** > **Tableau de bord** vous permet de sélectionner l'une des options d'affichage des informations indiquées par le SEAT Digital Cockpit.

Vue Classique

Les aiguilles du compte-tours et du tachymètre sont affichées en entier »» fig. 124.

Vue 1, 2, 3 ou AUTOMATIQUE*¹⁾

Personnalisation des informations affichées par le SEAT Digital Cockpit. Seules deux de ces informations peuvent être affichées simultanément : en déplaçant son doigt verticalement sur les sphères, l'utilisateur sélectionne les données qu'il désire afficher ainsi que leur ordre d'affichage.

En fonction de la version, les vues peuvent être mémorisées en quittant le menu ou en appuyant longuement sur la touche **Vue** correspondante.

- **Consommation.** Représentation graphique de la consommation momentanée et indication numérique de la consommation moyenne.

- **Audio.** Indication numérique de la source audio actuelle.
- **Altitude.** Indication numérique de l'altitude actuelle par rapport au niveau de la mer.
- **Boussole.** Indication numérique de la boussole.
- **Informations concernant l'arrivée à destination.** Indication numérique de la durée de conduite restante, de la distance à parcourir jusqu'à destination et de l'heure d'arrivée estimée.
- **Autonomie.** Indication numérique de l'autonomie restante.
- **Durée du trajet.**
- **Guidage.**
- **Trajet.** Indication numérique du trajet parcouru.
- **Assistants** Représentation graphique des différents systèmes d'aide à la conduite.
- **Signalisation routière.** Affichage des panneaux de signalisation détectés.
- **Navigation.** Représentation graphique de la navigation par flèches.

En fonction de l'équipement, le nombre et le contenu des profils d'information sélectionnables peuvent varier.

Carte de navigation du SEAT Digital Cockpit*



Fig. 125 Système d'infodivertissement : touche de transfert de carte

En fonction de l'équipement, le SEAT Digital Cockpit peut afficher une carte détaillée. Pour ce faire, sélectionnez l'option de menu **Navigation** sur le tableau de bord »» page 118.

En fonction de l'équipement, la carte de navigation peut être affichée sur le SEAT Digital Cockpit, sur le système d'infodivertissement ou sur ces deux dispositifs simultanément. Si elle est uniquement affichée sur le système d'infodivertissement, le SEAT Digital Cockpit affiche uniquement les flèches de manœuvre. »

¹⁾ Informations prédéfinies dans la fonction du « Mode de conduite » sélectionné.

Transfert de la carte de navigation

La touche de transfert de carte »» fig. 125 permet de transférer la carte du système d'infodivertissement au SEAT Digital Cockpit et inversement.

Depuis le menu **Navigation**, la molette droite du volant multifonction peut transférer la carte au système d'infodivertissement.

Indication à l'écran

Indications potentielles du tableau de bord

L'écran du tableau de bord affiche différentes informations en fonction de l'équipement du véhicule :

- Portes, capot-moteur et hayon du coffre à bagages ouverts
- Messages d'alerte et d'informations
- Compteur kilométrique
- Heure »» page 125
- Indications de l'autoradio et du système de navigation
- Indications du téléphone
- Température extérieure
- Indication de la boussole
- Position du levier sélecteur
- Recommandation de rapport »» page 282

- Indication des données de voyage (indicateur multifonction) et menus permettant de réaliser différents réglages »» page 118

- Indicateur de périodicité d'entretien »» page 129

- Alerte de vitesse »» page 118

- Alerte de vitesse des pneus d'hiver

- Indication de l'état du système Start-Stop »» page 291

- Panneaux reconnus par le système de détection de signalisation routière »» page 122

- Indication de l'état de la gestion active des cylindres (ACT®) »» page 284

- Conduite économe en carburant 

- Lettres-repères du moteur (LDM)

- Indications des systèmes d'aide à la conduite »» page 291

- Copyright

Portes, capot-moteur et hayon ouverts

Après avoir déverrouillé le véhicule et en cours de conduite, l'écran du tableau de bord indique si l'une des portes, le capot-moteur ou le hayon du coffre à bagages est ouvert. Dans certains cas, un signal sonore retentit également. Selon la version du combiné d'instruments, la présentation peut être différente.

Positions du levier sélecteur (boîte DSG® à double embrayage)

La position actuelle du levier sélecteur est indiquée sur le côté de ce dernier ainsi que sur l'écran du tableau de bord. Lorsque le levier est placé en position **D/S** ou Tiptronic, l'écran du tableau de bord indique parfois le rapport actuellement engagé.

Indicateur de température extérieure

Lorsque la température extérieure est inférieure à environ +4 °C [+39 °F], le « symbole flocon de neige » ❄ s'affiche également. Ce symbole reste allumé tant que la température extérieure ne dépasse pas +6 °C [+43 °F] »» .

Lorsque le véhicule est à l'arrêt, roule à vitesse réduite ou que le chauffage stationnaire est activé, la température extérieure affichée peut être légèrement supérieure à la température réelle en raison de la chaleur émise par le moteur.

La plage de mesure s'étend de -45 °C [-49 °F] à +76 °C [+169 °F].

Recommandation de rapport



En cours de conduite, le rapport recommandé permettant d'économiser du carburant »» page 282 peut être indiqué à l'écran du tableau de bord.

Compteur kilométrique

Le *compteur kilométrique total* enregistre la distance totale parcourue par le véhicule.

Le *totalisateur partiel* (**trip**) indique le nombre de kilomètres parcourus depuis la dernière remise à zéro.

Véhicules équipés d'un tableau de bord analogique :

- Appuyez brièvement sur le bouton **0.0/SET**  **»» fig. 123**  pour remettre le compteur kilométrique journalier à 0.
- Appuyez sur la touche **0.0/SET**  pendant environ 3 secondes pour afficher la valeur précédente.

Véhicules équipés d'un tableau de bord numérique :

- Mettez le totalisateur partiel à zéro depuis le système d'infodivertissement ou le volant multifonction **»» page 118**.

Alerte de vitesse des pneus d'hiver

En cas de dépassement de la vitesse maximale définie, l'écran du tableau de bord affiche **»» page 118**.

L'alerte de vitesse peut être réglée dans le système d'infodivertissement en appuyant sur la touche **CAR** > touche de fonction **RÉGLAGES** > **Aide à la conduite** **»»**  **page 37**.

Indication de la boussole

En fonction de l'équipement, après avoir mis le contact, l'écran du tableau de bord indique le cap de déplacement du véhicule à l'aide d'un symbole, par exemple NO pour nord-ouest.

Lorsque le système d'infodivertissement est activé et qu'aucun guidage n'est en cours, une représentation graphique d'une boussole s'affiche également.

Conduite économe en carburant

En cours de route et en fonction de l'équipement, l'indication  s'affiche sur l'écran du tableau de bord lorsque le véhicule est en état de faible consommation sous l'action de la gestion active des cylindres (ACT[®])* **»» page 284**.

Lettres-repères du moteur (LDM)

Véhicules équipés d'un tableau de bord analogique :

- Mettez le contact sans démarrer le moteur.
- Appuyez sur la touche **0.0/SET** **»» fig. 123**  pendant plus de 15 secondes pour afficher les lettres-repères du moteur du véhicule.

Copyright

Texte juridique relatif aux droits de propriété et d'auteur du tableau de bord.

AVERTISSEMENT

Même lorsque la température extérieure est supérieure au point de gel, certaines routes ou certains ponts peuvent geler.

- Le « symbole flocon de neige » indique un risque de gel.
- À une température extérieure supérieure à +4 °C (+39 °F), un risque de gel existe même en l'absence du « symbole flocon de neige ».
- Le capteur de température extérieure réalise une mesure estimative.

Nota

- Il existe plusieurs versions du tableau de bord, dont les versions et les indications à l'écran peuvent varier. Sur les véhicules équipés d'un écran n'affichant pas les messages d'avertissement ou d'information, les dysfonctionnements sont exclusivement indiqués par des témoins.
- Certains messages à l'écran du tableau de bord peuvent être masqués par des avertissements soudains, par exemple un appel entrant.
- En fonction de l'équipement, certains réglages et certaines indications peuvent également être réalisés ou configurés dans le système d'infodivertissement.
- Lorsque plusieurs avertissements surviennent simultanément, les symboles s'affichent successivement pendant quelques **»**

secondes. Les symboles restent allumés tant que le dysfonctionnement n'est pas résolu.

- Après avoir mis le contact, si des avertissements s'affichent concernant des dysfonctionnements existants, il n'est pas toujours possible de réaliser les réglages ni d'afficher les informations selon la méthode indiquée. Dans ce cas, demandez à un atelier spécialisé de réparer les pannes.

Menus du tableau de bord

Le nombre de menus disponibles et de messages d'information dépend du système électronique et de l'équipement du véhicule.

Les ateliers spécialisés peuvent programmer d'autres fonctions ou remplacer les fonctions existantes en fonction de l'équipement du véhicule. SEAT recommande de vous rendre chez un partenaire SEAT.

Certaines options de menu peuvent uniquement être consultées véhicule à l'arrêt.

- **Données du voyage** »» page 118
- **Assistants**
 - Lane Assist On/Off »» page 316
 - Front Assist On/Off »» page 301
 - Détecteur d'angle mort On/Off »» page 323

- ACC (affichage uniquement) »» page 306
- **Navigation.**
- **Audio.**
- **Téléphone.**
- **État du véhicule** »» page 120

Menu Entretien

✓ Valable pour les véhicules équipés d'un tableau de bord numérique (SEAT Digital Cockpit).

Le menu Entretien permet d'effectuer différents réglages en fonction de l'équipement.

Ouvrir le menu Entretien

Pour ouvrir le menu **Entretien**, sélectionnez le profil d'information **Autonomie** depuis le menu **Données de voyage**, puis appuyez sur la touche **OK** du volant multifonction pendant environ 4 secondes. Après avoir relâché la touche, le menu **Entretien** s'affiche. Vous pouvez ensuite naviguer comme habituellement dans le menu à l'aide des touches du volant multifonction.

Remise à zéro de l'indicateur de périodicité d'entretien

Sélectionnez le menu **Entretien** et suivez les indications de l'écran du tableau de bord.

Remise à zéro du service de vidange d'huile

Sélectionnez le menu **Remise à zéro Service de vidange d'huile** et suivez les instructions de l'écran du tableau de bord.

Remise à zéro des données de voyage

Sélectionnez le menu **Remise à zéro trip** et suivez les indications de l'écran du tableau de bord pour mettre à zéro la valeur désirée.

Lettres-repères du moteur (LDM)

Sélectionnez le menu **Lettres-repères moteur**. L'écran du combiné d'instruments affiche les lettres-repères moteur en bas à gauche.

Réglage de l'heure

Sélectionnez le menu **Heure** et réglez l'heure correcte en faisant tourner la molette droite du volant multifonction.

Indicateur des données de voyage (indicateur multifonction)

L'indicateur des données de voyage (indicateur multifonction) affiche différentes données de voyage et valeurs de consommation.

Défilement des indications

Véhicules sans volant multifonction :

- appuyez sur la commande à bascule  du levier d'essuie-glace » page 131.

Véhicules équipés d'un volant multifonction :

- Faites tourner la molette droite du volant multifonction » page 131.

Changement de présélection (véhicules équipés d'un tableau de bord analogique)

Appuyez sur la touche  du levier d'essuie-glace ou la touche  du volant multifonction.

Changement de présélection (véhicules équipés d'un tableau de bord numérique)

Depuis le menu **Données de voyage > Informations générales**, appuyez sur la touche  du volant multifonction pour faire défiler les 3 présélections¹⁾ :



Depuis départ Si vous interrompez votre trajet pendant plus de deux heures, la mémoire est effacée.

Depuis le plein Affichage et mémorisation des données de voyage et des va-

leurs de consommation recueillies. Lors d'un plein de carburant, la mémoire s'efface.

Longue durée Cette mémoire recueille les données de voyage au maximum pendant 19 heures et 59 minutes ou 99 heures et 59 minutes, et 1 999,9 km ou 9 999,9 km. Lorsque l'une de ces valeurs maximales est atteinte (en fonction de la version du tableau de bord), la mémoire est effacée.

Effacement de la mémoire des données de voyage

- Sélectionnez la mémoire que vous souhaitez effacer.
- Maintenez enfoncée la touche  du levier d'essuie-glace ou la touche  du volant multifonction pendant environ deux secondes.

Sélection des indications

Les données de voyage que vous désirez afficher peuvent être définies dans le menu de réglage du véhicule du système d'infodivertissement »  page 37.

Consommation momentanée L'indication de la consommation actuelle s'affiche pendant la conduite, en l/100 km. Lorsque le moteur est en marche et que le véhicule est à l'arrêt, l'indication s'affiche en l/h.

Consommation moyenne La consommation moyenne de carburant s'affiche après avoir parcouru environ 300 mètres.

Durée du trajet Indique les heures (h) et les minutes (min) qui se sont écoulées depuis que le contact a été mis la dernière fois.

Autonomie restante Distance approximative en km pouvant encore être parcourue en conservant le même style de conduite.

Autonomie AdBlue ou **Autonomie**  Distance approximative en km pouvant encore être parcourue avec le niveau actuel du réservoir d'AdBlue® en conservant le même style de conduite. Lorsque l'autonomie est inférieure à 2 400 km, une indication non désactivable s'affiche.²⁾

Distance parcourue Distance parcourue en km après avoir mis le contact d'allumage.

¹⁾ L'écran affiche ainsi simultanément les informations suivantes : distance parcourue, consommation moyenne, vitesse moyenne et autonomie.

²⁾ Non disponible dans tous les pays.

Vitesse moyenne La vitesse moyenne s'affiche après avoir parcouru environ 100 mètres.

Vitesse numérique Affichage numérique de la vitesse actuelle.



Consommateurs de confort Le menu affiche la liste des systèmes de confort activés qui augmentent la consommation d'énergie, par exemple le climatiseur.

Réglage d'une alerte de vitesse

- Sélectionnez l'indication **Alerte à --- km/h** ou **Alerte à --- mph**.
- Appuyez sur la touche **OK/RESET** du levier d'essuie-glace ou sur la touche **OK** du volant multifonction pour enregistrer la vitesse actuelle et activer l'alerte.
- **Activation** : réglez la vitesse souhaitée dans les 5 secondes suivantes avec la commande à bascule **TRIP** du levier d'essuie-glace ou en tournant la molette du volant multifonction. Appuyez ensuite à nouveau sur la touche **OK/RESET** ou **OK** ou patientez quelques secondes. La vitesse est enregistrée et l'alerte activée.
- **Désactivation** : appuyez sur la touche **OK/RESET** ou la touche **OK**. La vitesse enregistrée est effacée.

L'alerte peut être réglée à une vitesse comprise entre 30 km/h (18 mph) et 250 km/h (155 mph).

Indication Température d'huile

Le moteur atteint sa température de fonctionnement lorsque, dans des conditions normales de circulation, la température de l'huile se trouve entre **80 °C** et **120 °C**. Si le moteur est très sollicité et que la température extérieure est très élevée, la température de l'huile moteur risque d'augmenter. Cela ne suppose aucun inconvénient pourvu que les témoins  ou  » **page 379** ne s'affichent pas à l'écran.

Messages d'avertissement et d'information (État du véhicule)

L'état de certaines fonctions et de certains composants du véhicule est contrôlé après avoir mis le contact et en cours de conduite. Les dysfonctionnements s'affichent sur l'écran du tableau de bord sous forme de symboles d'alerte rouges ou jaunes assortis de messages et de »  **page 41**, éventuellement accompagnés d'un signal sonore. La représentation des messages et des symboles peut varier en fonction de la version du tableau de bord.

Les dysfonctionnements existants peuvent également être consultés manuellement. Pour ce faire, ouvrez le menu **État du véhicule** ou **Véhicule** » **page 118**.

Messages d'avertissement de priorité 1 (Le rouges).

symbole clignote ou s'allume (parfois accompagné de signaux sonores d'avertissement).  **Ne continuez pas votre route ! Danger !** Contrôlez la fonction défectueuse et remédiez au dysfonctionnement. Le cas échéant, faites appel à un spécialiste en mesure de vous dépanner.

Messages d'avertissement de priorité 2 (Le jaunes).

symbole clignote ou s'allume (parfois accompagné de signaux sonores d'avertissement). Les dysfonctionnements ou l'absence de fluides peuvent endommager le véhicule et provoquer des pannes. Vérifiez la fonction défectueuse dès que possible. Le cas échéant, faites appel à un spécialiste en mesure de vous dépanner.

Message d'information. Fournit des informations concernant les processus du véhicule.

Nota

- **En fonction de l'équipement, certains réglages et certaines indications peuvent également être réalisés ou configurés dans le système d'infodivertissement.**
- **Lorsque plusieurs avertissements surviennent simultanément, les symboles s'affichent successivement pendant quelques**

secondes. Les symboles restent allumés tant que le dysfonctionnement n'est pas résolu.

- Après avoir mis le contact, si des avertissements s'affichent concernant des dysfonctionnements existants, il n'est pas toujours possible de réaliser les réglages ni d'afficher les informations selon la méthode indiquée. Dans ce cas, demandez à un atelier spécialisé de réparer les pannes.

Détection de la fatigue (recommandation de se reposer) *

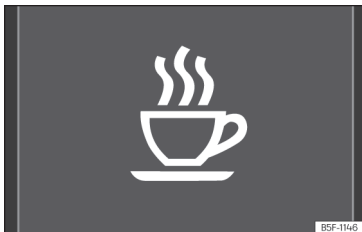

Fig. 126 Sur l'écran du combiné d'instruments : symbole de détection de la fatigue.

La détection de la fatigue informe le conducteur lorsque son comportement de conduite dénote une certaine fatigue.

Fonctionnement et utilisation

La détection de la fatigue détermine le comportement de conduite du conducteur au début d'un voyage et calcule ensuite la fatigue. Ce calcul est constamment comparé avec le comportement de conduite en cours. Si le système détecte de la fatigue chez le conducteur, il prévient de manière sonore et visuelle, avec un symbole sur l'écran du combiné d'instruments » fig. 126 accompagné d'un message complémentaire. Le message sur l'écran du combiné d'instruments apparaît pendant environ 5 secondes et réapparaît dans certains cas. Le système enregistre le dernier message affiché.

Le message qui s'affiche sur l'écran du combiné d'instruments peut être désactivé en appuyant sur la touche **OK/RESET** du levier d'essuie-glace ou sur la touche **OK** du volant multifonction » page 130.

L'indicateur multifonction » page 118 permet de récupérer le message sur l'écran du combiné d'instruments.

Conditions de fonctionnement

Le comportement de conduite ne sera calculé qu'à des vitesses supérieures à environ 65 km/h (40 mph) et jusqu'à 200 km/h (125 mph).

Activation et désactivation

Il est possible d'activer ou de désactiver la détection de la fatigue depuis le système Easy Connect en appuyant sur la touche **CAR** > touche de fonction **RÉGLAGES** » page 37. Une marque indique que le réglage est activé.

Restrictions fonctionnelles

La détection de la fatigue dispose de certaines limites inhérentes au système. Les conditions suivantes peuvent limiter ou désactiver la détection de la fatigue :

- À des vitesses inférieures à 65 km/h (40 mph).
- À des vitesses supérieures à 200 km/h (125 mph).
- Sur des trajets sinueux.
- Sur des routes en mauvais état.
- Dans des conditions météorologiques défavorables.
- Avec un style de conduite sportif.
- En cas de grave distraction du conducteur.

La détection de la fatigue sera réactivée lorsque le véhicule sera à l'arrêt pendant plus de 15 minutes, que le contact d'allumage sera coupé ou que le conducteur aura détaché sa ceinture de sécurité et ouvert la porte.

En cas de conduite lente pendant une longue période (moins de 65 km/h, 40 mph), le »

système rétablira automatiquement le calcul de la fatigue. En conduisant plus rapidement, le comportement de conduite sera recalculé.

⚠ AVERTISSEMENT

Le confort accru que fournit la détection de la fatigue ne devra en aucun cas vous inciter à prendre des risques ! Lors de longs voyages, faites des pauses régulières et suffisamment longues.

- La responsabilité de conduire au maximum de ses capacités incombe toujours au conducteur.
- Ne conduisez jamais si vous êtes fatigué.
- Le système ne détecte pas toujours la fatigue du conducteur. Consultez les informations dans la rubrique » page 121, Restrictions fonctionnelles.
- Dans certains situations, le système peut interpréter à tort une manœuvre volontaire comme un signe de fatigue du conducteur.
- Aucun avertissement n'intervient en cas de micro-sommeil !
- Observez les indications du combiné d'instruments et intervenez en conséquence.

i Nota

- La détection de la fatigue n'a été conçue que pour conduire sur autoroutes et sur des routes stabilisées.
- En cas de défaut de l'assistant, rendez-vous dans un atelier spécialisé pour le faire contrôler.

Système de détection de signalisation routière*1)

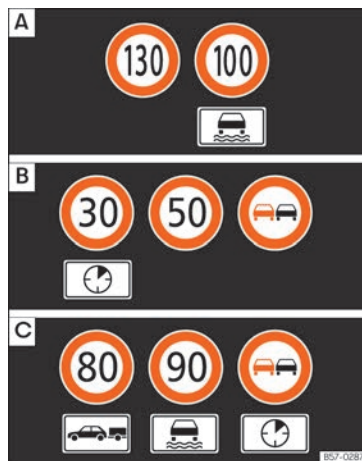

Fig. 127 Sur l'écran du combiné d'instruments : exemples de limitations de vitesse ou d'interdictions de dépasser reconnues avec leurs panneaux supplémentaires correspondants.

Lorsque le système de détection de signalisation routière est activé, une caméra située à la base du rétroviseur intérieur enregistre

¹⁾ Système disponible en fonction du pays.

les panneaux de signalisation existants devant le véhicule et indique au conducteur les limites de vitesse et les interdictions de dépassement détectées. Dans ses limites, le système affiche également les panneaux supplémentaires tels que les interdictions limitées dans le temps, les panneaux liés à la conduite avec une remorque » page 356 ou les limites valides uniquement par temps de pluie. Y compris lors des trajets sans panneau, le système affiche parfois les limites de vitesse en vigueur.

Le système de détection de signalisation routière ne fonctionne pas dans tous les pays. Tenez-en compte lorsque vous voyagez à l'étranger.

Affichage à l'écran

Sur les autoroutes et les voies rapides allemandes, le système affiche les panneaux de fin d'interdiction en plus des limites de vitesse et des interdictions de dépassement. Dans les autres pays, la limite de vitesse actuellement en vigueur est affichée à la place.

Les panneaux de signalisation détectés par le système s'affichent sur l'écran du combiné d'instruments » fig. 127 et, en fonction du système de navigation équipant le véhicule, sur le système d'infodivertissement » page 37.

Messages du système de détection de signalisation routière

Message	Cause et solution
Aucun panneau de signalisation disponible	Le système se trouve en phase d'initialisation. OU : la caméra n'a reconnu aucun signal d'obligation ou d'interdiction.
Erreur : Détection de signalisation routière	Le système est défectueux. Faites contrôler le système par un atelier spécialisé.
Alerte de vitesse indisponible actuellement.	La fonction d'alerte de vitesse du système de détection de signalisation routière est défectueuse. Faites contrôler le système par un atelier spécialisé.
Défect. des panneaux de signalisation : Lavez le pare-brise !	Le pare-brise est sale dans la zone de la caméra. Nettoyez le pare-brise.
Détection de signalisation routière : Limite pour le moment	Le système de navigation ne transmet aucune donnée. Vérifiez si les cartes du système de navigation sont à jour. OU : le véhicule se trouve dans une région non comprise dans la carte du système de navigation.

Message	Cause et solution
Aucune donnée n'est disponible.	Le système de détection de signalisation routière ne fonctionne pas dans le pays où vous circulez actuellement

Activer et désactiver l'affichage des panneaux de signalisation sur le combiné d'instruments

L'affichage permanent des panneaux de signalisation au tableau de bord peut être activé ou désactivé dans le système d'infodivertissement en appuyant sur la touche **CAR** > touche de fonction **RÉGLAGES** > **Aide à la conduite**.

Affichage des panneaux de signalisation

Lorsque le système de détection de signalisation routière est branché, une caméra située à la base du rétroviseur intérieur enregistre les panneaux de signalisation existants devant le véhicule. Après avoir vérifié et évalué les informations de la caméra, du système de navigation et des données actuelles du véhicule, le système affiche jusqu'à trois panneaux de signalisation valables » fig. 127 B avec leurs panneaux supplémentaires.

En premier lieu : Le panneau actuellement valable pour le conducteur s'affiche à gauche de l'écran. Par exemple, l'interdiction de circuler à plus de **130 km/h (100 mph)** » fig. 127 A.

En deuxième lieu : En deuxième lieu, un panneau valable dans des circonstances précises s'affiche, par ex. **100 km/h (60 mph)** avec le panneau supplémentaire de pluie.

Panneau supplémentaire : Si l'essuie-glace fonctionne en cours de route, le panneau avec le panneau supplémentaire de pluie s'affichera en premier lieu à gauche car c'est celui qui prévaut à ce moment-là.

En troisième lieu : En troisième lieu, un panneau qui n'est valable qu'avec des restrictions s'affiche, par ex. une interdiction de dépasser à certaines heures
» fig. 127 C.

Alerte de vitesse

Si le système détecte le dépassement de la vitesse actuellement autorisée, il émet parfois un signal sonore sous forme de « gong » et une indication visuelle sous forme de message sur l'écran du combiné d'instruments.

L'alerte de vitesse peut être réglée ou entièrement désactivée dans le système d'infodivertissement en appuyant sur la touche **CAR** > touche de fonction **RÉGLAGES** > **Aide à la conduite** »  **page 37**. Le réglage a lieu par incréments de 5 km/h [3 mph] entre 0 et 20 km/h [12 mph] au-delà de la vitesse maximale autorisée.

Mode avec remorque

Sur les véhicules équipés d'usine d'attelage pour remorque et d'une remorque connectée électriquement, il est possible d'activer ou de désactiver l'affichage des panneaux de signalisation spécifiques aux véhicules circulant avec remorque, comme par exemple les limitations de vitesse ou les interdictions de dépasser. L'activation et la désactivation s'effectuent dans le système d'infodivertissement en appuyant sur la touche **CAR** > touche de fonction **RÉGLAGES** > **Aide à la conduite** »  **page 37**.

Le mode remorque permet de configurer l'indication des limites de vitesse en vigueur au type de remorque ou aux dispositions légales. Le réglage a lieu par incréments de 10 km/h [5 mph] entre 60 [40 mph] et 130 km/h [80 mph]. Si vous sélectionnez une vitesse supérieure à la vitesse autorisée dans le pays en question avec une remorque, le système affiche automatiquement les limites de vitesse habituelles, par exemple 80 km/h en Allemagne.

Si l'alerte de vitesse est désactivée pour la remorque, le système affiche les limites de vitesse comme si aucune remorque n'était présente.

Fonctionnement limité / fonctionnement limité

Le système de détection de signalisation routière présente certaines limites. Les situations suivantes peuvent entraîner le fonctionnement limité ou le non-fonctionnement du système :

- En cas de mauvaise visibilité, par exemple en présence de neige, de pluie ou de brouillard intense.
- En cas d'éblouissement, par exemple en raison du trafic circulant en sens contraire ou des radiations solaires.
- En cas de circulation à grande vitesse.
- Si la caméra est recouverte ou sale.
- Si les panneaux de signalisation se situent hors du champ de vision de la caméra.
- Si les panneaux de signalisation sont entièrement ou partiellement masqués, par exemple par des arbres, de la neige, de la saleté ou d'autres véhicules.
- Si les panneaux de signalisation ne correspondent pas à la réglementation.
- Si les panneaux de signalisation sont endommagés ou courbés.
- Pour les panneaux à message variable situés sur les portiques de signalisation (indication variable des panneaux de signalisation à LED ou autres dispositifs d'éclairage).

- Si les cartes du système de navigation ne sont pas à jour.
- Pour les autocollants représentant des panneaux de signalisation apposés sur les véhicules, par exemple les limites de vitesse sur les camions.

AVERTISSEMENT

La technologie du système de détection de signalisation routière ne peut pas dépasser les limites imposées par les lois de la physique, et fonctionne uniquement dans les limites du système. Le confort accru offert par le système de détection de signalisation routière ne doit jamais inciter à prendre des risques. Le système ne remplace en aucun cas la vigilance du conducteur.

- Adaptez la vitesse du véhicule et votre style de conduite aux conditions météorologiques et de visibilité ainsi qu'à l'état de la chaussée et à la circulation.
- La mauvaise visibilité, l'obscurité, la neige, la pluie et le brouillard peuvent entraîner une absence d'affichage, ou un affichage incorrect, des panneaux de signalisation.
- Si le champ de vision de la caméra est sali, recouvert ou endommagé, le fonctionnement du système peut être affecté.

AVERTISSEMENT

Les recommandations de conduite et les panneaux de signalisation affichés sur le

système de détection de signalisation routière peuvent différer de la situation réelle.

- Le système ne peut pas toujours reconnaître ni montrer correctement tous les panneaux de signalisation.
- Les panneaux de signalisation de la chaussée et les prescriptions du code de la route ont toujours priorité sur les recommandations et indications du système.

AVERTISSEMENT

Si vous ignorez les messages qui s'affichent, le véhicule peut s'arrêter en pleine circulation et provoquer un accident et de graves blessures.

- N'ignorez jamais les messages qui s'affichent.
- Arrêtez-vous dès que possible dans un endroit sûr.

Nota

Pour ne pas entraver le fonctionnement correct du système, tenez compte des points suivants :



- Nettoyez régulièrement le champ de vision de la caméra et maintenez-le propre, exempt de neige et de gel.
- Ne couvrez pas le champ de vision de la caméra.
- Remplacez toujours les balais d'essuie-glace endommagés ou usés en temps utile

pour que la caméra dispose d'un champ de vision non obstrué.

- Vérifiez que le pare-brise, dans la zone du champ de vision de la caméra, n'est pas endommagé.
- L'utilisation de cartes anciennes dans le système de navigation peut entraîner un affichage incorrect des panneaux de signalisation.
- Si le système de navigation est en mode points d'itinéraire, le système de détection de signalisation routière n'est que partiellement disponible.
- Si vous ignorez les témoins de contrôle allumés et les messages correspondants, vous pouvez endommager votre véhicule.

Heure

Réglage de l'heure sur le système d'infodivertissement

- Appuyez sur la touche  du système d'infodivertissement.
- Appuyez sur la touche de fonction **RÉGLAGES**.
- Sélectionnez l'option de menu **Date et heure** pour régler l'heure »  page 37. »

Réglage de l'heure sur le tableau de bord analogique

- Pour régler l'heure (de toutes les horloges du véhicule), appuyez sur la touche **0.0/SET** du tableau de bord jusqu'à ce que l'écran affiche **Heure**.
- Relâchez la touche **0.0/SET**. L'écran du tableau de bord affiche l'heure et le champ des heures s'affiche en surbrillance.
- Immédiatement après, appuyez sur la touche **0.0/SET** autant de fois que nécessaire jusqu'à ce que l'heure désirée s'affiche. Pour avancer rapidement, appuyez longuement sur la touche **0.0/SET**.
- Après avoir réglé les heures, attendez que le champ des minutes s'affiche en surbrillance sur l'écran du tableau de bord.
- Immédiatement après, appuyez sur la touche **0.0/SET** autant de fois que nécessaire jusqu'à ce que les minutes désirées s'affichent. Pour avancer rapidement, appuyez longuement sur la touche **0.0/SET**.
- Relâchez la touche **0.0/SET** pour terminer le réglage de l'heure.

Réglage de l'heure sur le SEAT Digital Cockpit

- Depuis le menu **Données de voyage**, sélectionnez la fonction **Autonomie** (touche du système d'infodivertissement **CAR**) > touche de fonction **Vue** > **Données de voyage** > **Autonomie**.

- Appuyez sur la touche **OK** du volant multifonction jusqu'à ce que le menu **Entretien** s'affiche sur l'écran du tableau de bord »» page 118.
- Sélectionnez le menu **Heure**.
- Réglez l'heure correcte en faisant tourner la molette droite du volant multifonction.

Compte-tours

Le compte-tours indique le nombre de tours du moteur par minute.

Le compte-tours vous offre, en plus de l'indication des vitesses, la possibilité d'utiliser le moteur de votre véhicule à un régime-moteur approprié.

Le principe de la zone rouge du compte-tours indique le régime maximum d'un rapport quelconque après le rodage et lorsque le moteur est chaud. Il est recommandé d'engager la vitesse immédiatement supérieure, de placer le levier sélecteur en position **D** ou de lever le pied de l'accélérateur avant que l'aiguille n'atteigne cette zone »» .

Il est particulièrement recommandé d'éviter les régimes élevés et de se laisser guider selon les recommandations de l'indicateur du rapport le plus économique. Pour plus d'informations, consultez »» page 282, **Sélection du rapport optimal**.

ⓘ ATTENTION

- Pour ne pas endommager le moteur, l'aiguille du compte-tours ne peut rester dans la zone rouge qu'un bref instant.
- Évitez les régimes élevés, les accélérations à plein gaz et les fortes sollicitations sur moteur froid.

Conseil antipollution

Une montée en vitesse précoce vous permet d'économiser du carburant, de réduire les émissions et d'atténuer les bruits de fonctionnement du moteur.

Indicateur de niveau de carburant

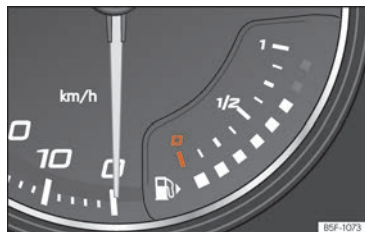

Fig. 128 Tableau de bord analogique : indicateur de niveau de carburant



Fig. 129 Tableau de bord numérique : indicateur du niveau de carburant.

Témoins



Il s'allume puis le témoin inférieur s'allume en rouge.

Réservoir à carburant pratiquement vide. Le carburant a atteint le niveau de la réserve »» ⚠. Faites le plein dès que possible. Lorsque le niveau de carburant est très faible, le témoin inférieur clignote en rouge.



Il s'allume en jaune

Présence d'eau dans le gazole. Ne démarrez pas le moteur et demandez de l'aide à un technicien qualifié.

L'indicateur fonctionne uniquement après avoir mis le contact.

L'autonomie du niveau de carburant s'affiche sur l'écran du tableau de bord.

Si vous souhaitez connaître la capacité du réservoir de carburant de votre véhicule, vous pouvez la consulter dans la section »» 📖 page 49.

⚠ AVERTISSEMENT

Si vous circulez avec un niveau trop faible de carburant, le véhicule risque de s'arrêter en pleine circulation et de provoquer des accidents et des blessures graves.

- Si le niveau de carburant est trop faible, le carburant risque d'alimenter irrégulièrement le moteur, en particulier dans les montées et les descentes.

- La direction et les systèmes d'aide à la conduite et au freinage ne fonctionnent pas si le moteur tourne irrégulièrement ou s'arrête en raison d'un manque ou d'une alimentation irrégulière de carburant.

- Pour éviter que le véhicule ne s'arrête par manque de carburant, faites toujours le plein avec le réservoir de carburant plein au quart.

ⓘ ATTENTION

Ne roulez jamais jusqu'à épuisement complet du réservoir de carburant. Une alimentation en carburant irrégulière peut causer des dysfonctionnements de combustion et provoquer l'entrée de carburant non brûlé dans le système d'échappement. Risque d'endommagement du catalyseur et du filtre à particules !

📖 Nota

La petite flèche située à côté du symbole de la pompe à essence de l'indicateur du niveau de carburant indique le côté du véhicule où se trouve la trappe à carburant.

Indicateur de température du liquide de refroidissement

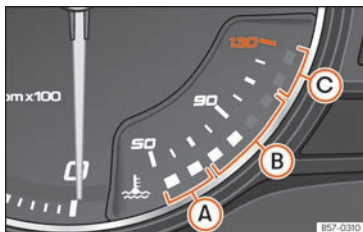



Fig. 130 Tableau de bord analogique : indicateur de température du liquide de refroidissement du moteur.



Fig. 131 Tableau de bord numérique : indicateur de température du liquide de refroidissement du moteur.

» fig. 130, » fig. 131:

- A Zone froide.** Le moteur n'a pas atteint sa température de fonctionnement. Évitez les régimes élevés et les sollicitations importantes tant que le moteur n'a pas atteint sa température de fonctionnement.
- B Zone normale.** Il est possible que les témoins continuent à s'allumer et atteignent la zone supérieure en présence d'une température extérieure élevée et d'une sollicitation importante du moteur. Ce phénomène est normal tant que le témoin  ne s'allume pas.
- C Zone d'alerte.** Il est possible que les témoins de la zone d'alerte s'allument en cas de sollicitation importante du moteur, en particulier lorsque la température extérieure est élevée.

L'indicateur de température du liquide de refroidissement fonctionne uniquement après avoir mis le contact.

Témoin d'alerte et de contrôle



Il s'allume en rouge



Arrêtez-vous immédiatement !

Niveau de liquide de refroidissement trop faible, température du liquide de refroidissement trop élevée.



Il clignote en rouge

Système de refroidissement du moteur défectueux.

- Arrêtez le véhicule, coupez le moteur et laissez-le refroidir.
- Vérifiez le niveau de liquide de refroidissement du moteur » page 381.
- Si le témoin ne s'éteint pas en présence d'un niveau de liquide de refroidissement correct, faites appel à un spécialiste en mesure de vous dépanner.

⚠ ATTENTION

• Pour garantir une longue durée de vie du moteur, il est recommandé d'éviter les régimes élevés, les accélérations à plein gaz et les fortes sollicitations sur moteur froid pendant les 15 premières minutes environ, tant que le moteur est froid. La phase de chauffage du moteur dépend également de la température extérieure. Dans ce cas, laissez-vous guider par la température de l'huile moteur* » page 120.

• Le montage de projecteurs additionnels et autres pièces rapportées devant la prise d'air frais affaiblit l'effet refroidissant du liquide de refroidissement. Vous risquez donc de provoquer une surchauffe du moteur si vous le sollicitez fortement lorsque la température extérieure est élevée.

• Le spoiler avant assure également une bonne répartition de l'air de refroidissement pendant la marche du véhicule. Si le becquet est endommagé, l'effet de refroidissement diminue et il existe alors un risque important de surchauffe du moteur !

Faites appel à un spécialiste en mesure de vous dépanner.

Périodicités d'entretien

L'indication de la périodicité d'entretien s'affiche sur l'écran du tableau de bord et du système d'infodivertissement.

Il existe plusieurs versions du tableau de bord et du système d'infodivertissement, dont les versions et les indications à l'écran peuvent varier.

SEAT distingue les services avec vidange d'huile moteur (Par exemple Service de vidange d'huile) et les services sans vidange d'huile moteur (Service Entretien par exemple).

Sur les véhicules avec **Service relatif au temps ou au kilométrage**, les périodicités d'entretien sont déjà préfixées.

Sur les véhicules avec **Service de longue durée**, les périodicités sont déterminées individuellement. Grâce aux développements de la technique, les travaux d'entretien se sont beaucoup réduits. Avec la technologie utilisée par SEAT, au cours de ce service, il ne reste qu'à remplacer l'huile quand le véhicule en a besoin. Pour calculer ce remplacement (2 ans maximum), sont pris en compte les conditions d'utilisation du véhicule, ainsi que le style de conduite. L'alerte préventive appa-

raît la première fois 20 jours avant la date calculée pour le service correspondant. Les km restants indiqués sont toujours arrondis à 100 km et le temps au nombre de jours complets. Le message de service actuel ne peut pas être consulté avant que 500 km n'aient été parcourus depuis le dernier service réalisé. Jusque-là, l'indicateur n'affichera que des petits traits.

Rappel d'entretien

Si une révision ou une inspection est nécessaire à court terme, un **rappel d'entretien** s'affiche après avoir mis le contact.

Le chiffre indiqué correspond au nombre de kilomètres pouvant encore être parcourus ou au temps restant jusqu'à la date de la prochaine révision.

Date d'entretien

Lorsqu'un **entretien** ou une **inspection** arrive à échéance, il est possible qu'un signal sonore retentisse après avoir mis le contact et que le symbole clé plate  s'affiche à l'écran du tableau de bord, accompagné des messages suivants :

- **Entretien maintenant !**
- **Faites inspecter le véhicule.**
- **Service de vidange d'huile nécessaire !**

- **Vidange d'huile et inspection nécessaires !**

Consulter une notification de service

Lorsque le contact est mis et que le moteur ainsi que le véhicule sont arrêtés, vous pouvez consulter la **notification de service** actuelle :

Consultation de la date d'entretien actuelle dans le système d'infodivertissement

- Appuyez sur la touche **CAR** du système d'infodivertissement.
- Appuyez sur la touche de fonction **RÉGLAGES** »»  page 37.
- Sélectionnez l'option de menu **Entretien** pour afficher les informations relatives à l'entretien.

Véhicules équipés d'un tableau de bord analogique

- Appuyez sur la touche **0.0/SET** »» **fig. 123** 
- pendant plus de 5 secondes pour consulter le message d'entretien.

Véhicules équipés d'un tableau de bord numérique

- La date d'entretien peut uniquement être consultée dans le menu Entretien »» page 118.

»

Remise à zéro de l'indicateur de maintenance

Si l'entretien n'a pas été réalisé chez un partenaire SEAT, vous pouvez réinitialiser l'indicateur de la manière suivante :

Véhicules équipés d'un tableau de bord analogique

- Coupez le contact et appuyez longuement sur la touche **0.0/SET** »» fig. 123 ④.
- Remettez le contact.
- Relâchez la touche **0.0/SET** et appuyez de nouveau sur celui-ci pendant les 20 secondes suivantes.

Véhicules équipés d'un tableau de bord numérique

- L'indicateur de périodicité d'entretien peut être remis à zéro uniquement depuis le menu Entretien »» page 118.

Ne remettez pas l'indicateur à zéro entre deux révisions, car les indications fournies seraient erronées.

Si vous remettez à zéro manuellement le service vidange d'huile, l'indicateur de périodicité d'entretien adopte une périodicité fixe, même sur les véhicules bénéficiant du **service de vidange d'huile flexible**.

Nota

- Le message d'entretien disparaîtra après quelques secondes, au démarrage du moteur ou en appuyant sur la touche **OK/RESET** du levier d'essuie-glace, ou sur la touche **OK** du volant multifonction.
- Sur des véhicules avec un service de longue durée dont la batterie est restée déconnectée durant une période prolongée, vous ne pourrez pas calculer la date du prochain service. C'est pourquoi les indications de service peuvent afficher des calculs erronés. Dans ce cas, veuillez observer la périodicité d'entretien maximale autorisée »» page 398.
- Si l'indicateur est remis à zéro manuellement, la prochaine périodicité d'entretien sera indiquée comme pour les véhicules à intervalles d'entretien fixes. Pour cette raison, nous vous recommandons de faire effectuer la remise à zéro de l'indicateur de périodicités d'entretien au sein d'un Réparateur agréé SEAT.

Fonctionnement du tableau de bord

Breve introduction

Le contact d'allumage étant mis, vous pouvez consulter les différentes fonctions de l'écran en naviguant dans les menus.

Sur les véhicules avec volant multifonction, l'indicateur multifonction ne s'utilise qu'avec les touches du volant.

Certaines options du menu ne peuvent être consultées qu'avec le véhicule à l'arrêt.

AVERTISSEMENT

Toute distraction du conducteur peut entraîner un accident et des blessures.

- N'utilisez jamais les menus de l'écran du tableau de bord en cours de conduite.

Nota

Après avoir chargé ou remplacé la batterie 12 volts, contrôlez les réglages du système. Une interruption de l'alimentation en courant peut dérégler ou effacer les réglages du système.

Utilisation avec le levier d'essuie-glace



Fig. 132 Levier d'essuie-glace : touches de contrôle.

Lorsqu'un message d'avertissement de priorité 1 » page 120 s'affiche, aucun menu n'est accessible. Certaines alertes peuvent être confirmées et masquées en appuyant sur la touche » fig. 132 ①.

Sélection d'un menu ou d'un message d'information

- Mettez le contact d'allumage.
- Si le système affiche un message ou le pictogramme d'un véhicule, appuyez sur la touche ① plusieurs fois si nécessaire.
- Pour afficher les menus » page 118 ou revenir à la sélection des menus depuis un menu ou un message d'information, appuyez longuement sur la commande à bascule ②.

- Pour passer d'un menu à l'autre, appuyez sur la partie supérieure ou inférieure de la commande à bascule.
- Pour ouvrir le menu ou le message d'information affiché, appuyez sur la touche ① ou patientez quelques secondes jusqu'à ce que le menu ou le message d'information s'ouvre automatiquement.

Réalisation de réglages dans les menus

- Dans le menu affiché, appuyez sur la partie supérieure ou inférieure de la commande à bascule ② jusqu'à ce que l'option de menu désirée soit sélectionnée. L'option s'affiche en surbrillance.
- Appuyez sur la touche ① pour réaliser les modifications désirées. Une marque indique l'activation de la fonction ou du système concerné.

Retour à la sélection des menus

Sélectionnez l'option **Retour** d'un menu pour le quitter.

i Nota

Après avoir mis le contact, si des avertissements s'affichent concernant des dysfonctionnements existants, il n'est pas toujours possible de réaliser les réglages ni d'afficher les informations selon la méthode indiquée. Dans ce cas, demandez à un atelier spécialisé de réparer les pannes.

Utilisation à l'aide du volant multifonction

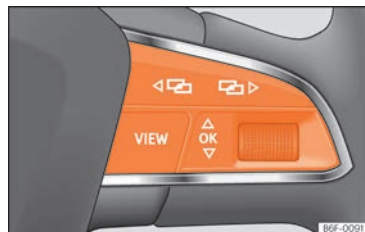

Fig. 133 Partie droite du volant multifonction : touches permettant d'utiliser les menus et les messages d'information du tableau de bord.

Lorsqu'un message d'avertissement de priorité 1 » page 120 s'affiche, aucun menu n'est accessible. Certaines alertes peuvent être confirmées et masquées en appuyant sur la touche **OK** du volant multifonction » fig. 133.

Sélection d'un menu ou d'un message d'information

- Mettez le contact d'allumage.
- Si le système affiche un message ou le pictogramme d'un véhicule, appuyez sur la touche **OK** » fig. 133 plusieurs fois si nécessaire.
- Pour changer de menu, utilisez les touches **◀** ou **▶** » fig. 133. »

• Pour ouvrir le menu ou le message d'information affiché, appuyez sur la touche **OK** »» fig. 133 ou patientez quelques secondes jusqu'à ce que le menu ou le message d'information s'ouvre automatiquement.

Réalisation de réglages dans les menus

• Dans le menu affiché, faites tourner la molette droite du volant multifonction »» fig. 133 jusqu'à ce que l'option de menu désirée soit sélectionnée. L'option s'affiche en surbrillance.

• Appuyez sur la touche **OK** »» fig. 133 pour réaliser les modifications désirées. Une marque indique l'activation de la fonction ou du système concerné.

Retour à la sélection des menus

Appuyez sur la touche **←** ou **→** »» fig. 133.

i Nota

Après avoir mis le contact, si des avertissements s'affichent concernant des dysfonctionnements existants, il n'est pas toujours possible de réaliser les réglages ni d'afficher les informations selon la méthode indiquée. Dans ce cas, demandez à un atelier spécialisé de réparer les pannes.

Touche des systèmes d'aide à la conduite *

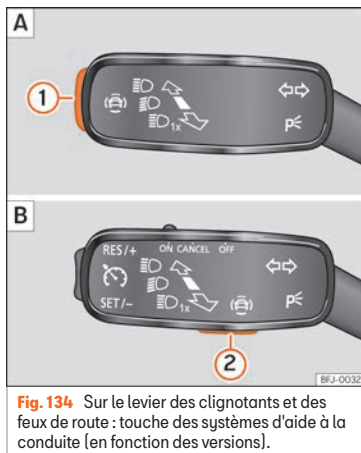

Fig. 134 Sur le levier des clignotants et des feux de route : touche des systèmes d'aide à la conduite (en fonction des versions).

La touche du levier des clignotants et des feux de route permet d'activer ou désactiver les systèmes d'aide à la conduite affichés dans le menu **Assistants**.

Activation ou désactivation d'un système d'aide à la conduite

• Appuyez brièvement sur la touche »» fig. 134 ① o ② pour ouvrir le menu **Assistants**.

• Sélectionnez le système d'aide à la conduite et activez-le ou désactivez-le »» page 130. Une marque indique que le système d'aide à la conduite est activé.

• Confirmez ensuite la sélection avec la touche **OK/RESET** du levier d'essuie-glace ou avec la touche **OK** du volant multifonction.

Les systèmes d'aide à la conduite peuvent également être activés ou désactivés dans le système dans le menu des réglages du véhicule »» page 37 du système d'infodivertissement.

Témoins

Témoins d'alerte et de contrôle

Lisez attentivement les informations complémentaires »» page 41.

Les témoins d'alerte et de contrôle indiquent des avertissements »» **Δ**, des anomalies »» **!** ou certaines fonctions déterminées. Certains témoins d'avertissement et de contrôle s'allument lorsque vous mettez le contact d'allumage et doivent s'éteindre lorsque le moteur se met en fonctionnement ou lorsque le véhicule se met en marche.

En fonction du modèle, l'écran du combiné d'instruments peut afficher des messages de texte supplémentaires, soit à titre

d'informations soit pour vous demander d'effectuer une action spécifique » page 112, Tableau de bord.

En fonction de l'équipement du véhicule, il se peut qu'au lieu d'avoir un témoin qui s'allume, un symbole s'affiche sur l'écran du combiné d'instruments.

Lorsque certains témoins d'alerte et de contrôle s'allument, ils sont accompagnés d'un signal sonore.

⚠ AVERTISSEMENT

Si vous ne prenez pas en compte les témoins d'avertissement ni les messages, le

véhicule pourrait s'arrêter au milieu de la circulation ou des accidents et des blessures graves pourraient se produire.

- Il ne faut jamais ignorer les témoins d'avertissement ni les messages de texte.
- Arrêtez le véhicule de manière sûre dès que possible.
- Garez le véhicule à l'écart de la circulation et en évitant qu'il ne se trouve au-dessus de matériaux facilement inflammables qui pourraient entrer en contact avec le système d'échappement (par exemple : herbe sèche, carburant).
- Un véhicule défectueux représente un risque élevé d'accident pour soi-même et

pour les autres utilisateurs de la route. Si nécessaire, allumez les feux de détresse et placez le triangle de signalisation pour attirer l'attention des autres conducteurs.

- Avant d'ouvrir le capot, éteignez le moteur et laissez-le refroidir suffisamment.
- Sur tous les véhicules, le compartiment moteur est une zone dangereuse qui peut provoquer des lésions graves » page 375.

ⓘ ATTENTION

Si vous ignorez les témoins d'alerte allumés et les messages de texte, votre véhicule peut tomber en panne.

Volant multifonction*

Utilisation du système audio, du téléphone et de la navigation par commande vocale

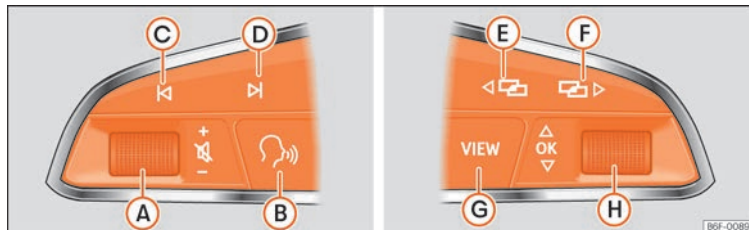

Fig. 135 Commandes au volant.

»

Le volant comprend des modules multifonction depuis lesquels il est possible de contrô-

ler des fonctions d'audio, de téléphonie, de radionavigation du véhicule sans qu'il ne soit

nécessaire de dévier l'attention de la conduite.

Valable pour les véhicules équipés d'un tableau de bord analogique

Touche	Radio	Médias (sauf AUX)	AUX	Téléphone*	Navigation*
A <i>Tourner</i>	Augmenter ou diminuer le volume. Il n'est pas nécessaire de passer en mode audio (autoradio).	Augmenter ou diminuer le volume. Il n'est pas nécessaire de passer en mode audio (média).	Augmenter ou diminuer le volume. Il n'est pas nécessaire de passer en mode audio (média).	Augmenter ou diminuer le volume. Il n'est pas nécessaire de passer en mode téléphone.	Augmenter ou diminuer le volume d'énonciation. Il n'est pas nécessaire de passer un mode navigation, mais un énonciation doit être active au moment de régler le volume.
A <i>Appuyer</i>	Couper le son.	Couper le son.	Couper le son.	Couper le son de l'appel entrant.	Couper le son du message de navigation actuellement diffusé.
B ^{a)}	Activer/désactiver les commandes vocales. ^{b)} Cette fonction est accessible depuis n'importe quel mode, sauf en cas d'appel actif.				
C/D	Recherche de la station précédente/suivante ^{c)} .	<i>Pression brève</i> : Passer à la plage précédente/suivante. <i>Pression longue</i> : Retour/avance rapide ^{d)} .	Sans fonction	- <i>Aucun appel actif</i> : fonction autoradio/média (sauf AUX) - <i>Appel actif</i> : sans fonction	Sans fonction dans les autres modes (navigation, assistants, état du véhicule, données du voyage).
E/F ^{p)}	Changement de menu du tableau de bord. Cette fonction est accessible depuis n'importe quel mode (audio, média, navigation, assistants, état du véhicule, données du voyage).				
G	<i>Tableau de bord couleur</i> : revenir au menu précédent. <i>Tableau de bord monochrome</i> : revenir à la fonction précédente.				
H <i>Tourner</i>	<i>Tableau de bord couleur</i> : Liste des stations disponibles (uniquement si le tableau de bord est en mode audio).	<i>Tableau de bord couleur</i> : plage suivante (uniquement si le tableau de bord est en mode audio).	Sans fonction	- <i>Aucun appel actif</i> : Liste des derniers appels. - <i>Appel actif</i> : accéder à la liste des options d'appel [appel en attente, raccrocher, couper le microphone, numéro privé, etc.].	- <i>Itinéraire actif</i> : accéder à la vue pour interrompre le guidage. - <i>Aucun itinéraire actif</i> : liste les dernières destinations.

Touche	Radio	Médias (sauf AUX)	AUX	Téléphone*	Navigation*
 Appuyer	Modifie le tableau de bord ou confirme l'option menu du tableau de bord en fonction de l'option menu				



- ^{a)} En fonction de l'équipement du véhicule.
- ^{b)} Cette fonction est accessible depuis n'importe quel mode (audio, média, navigation, assistants, état du véhicule, données de voyage).
- ^{c)} Cette action peut être réalisée en écoutant la radio, sans forcément être en mode audio-radio.
- ^{d)} Cette actions peuvent être réalisées en écoutant un média, sans forcément être en mode audio-média.

Valable pour les véhicules équipés d'un tableau de bord numérique [SEAT Digital Cockpit].

Touche	Radio	Médias (sauf AUX)	AUX	Téléphone*	Navigation*
 Tourner	Augmenter ou diminuer le volume. Il n'est pas nécessaire de passer en mode audio (autoradio).	Augmenter ou diminuer le volume. Il n'est pas nécessaire de passer en mode audio (média).	Augmenter ou diminuer le volume. Il n'est pas nécessaire de passer en mode audio (média).	Augmenter ou diminuer le volume. Il n'est pas nécessaire de passer en mode téléphone.	Augmenter ou diminuer le volume d'énonciation. Il n'est pas nécessaire de passer un mode navigation, mais un énonciation doit être active au moment de régler le volume.
 Appuyer	Couper le son.	Couper le son.	Couper le son.	Couper le son de l'appel entrant.	Couper le son du message de navigation actuellement diffusé.
^{a)}	Activer/désactiver les commandes vocales ^{b)} . Cette fonction est accessible depuis n'importe quel mode, sauf en cas d'appel actif.				
	Recherche de la station précédente/suivante ^{c)} .	<i>Pression brève</i> : Passer à la plage précédente/suivante. <i>Pression longue</i> : Retour/avance rapide ^{d)} .	Sans fonction	– <i>Aucun appel actif</i> : fonction autoradio/média (sauf AUX) – <i>Appel actif</i> : sans fonction	Sans fonction dans les autres modes (navigation, assistants, état du véhicule, données du voyage).
^{a)}	Changement de menu du tableau de bord. ^{b)}				
	<i>Pression brève</i> ^{b)} : changer de vue Classic Info/Digital Maps/Horloges semi-circulaires <i>Appui long</i> ^{b)} : accès à la vue de configuration des « Profils individualisés ».				



Commande

Touche	Radio	Médias (sauf AUX)	AUX	Téléphone*	Navigation*
 Tourner	Liste des sources disponibles (audio/média).	Liste des sources disponibles (audio/média).	Sans fonction	<ul style="list-style-type: none"> - <i>Aucun appel actif</i> : Liste des derniers appels. - <i>Appel actif</i> : accéder à la liste des options d'appel (appel en attente, raccrocher, couper le microphone, numéro privé, etc.). 	<ul style="list-style-type: none"> - <i>Navi System Plus</i> : Zoom in/out (avec et sans itinéraire actif). - <i>Navi System</i> : Si une carte est affichée sur le tableau de bord numérique : Zoom in-out (avec et sans itinéraire actif). En l'absence de carte sur le tableau de bord numérique : transfère la carte de l'écran du système d'infodivertissement au tableau de bord numérique (avec et sans itinéraire actif).
 Appuyer	Sans fonction	Sans fonction	Sans fonction	Sans fonction	Auto Zoom/Manual Zoom si une carte est affichée sur le tableau de bord numérique.

^{a)} En fonction de l'équipement du véhicule.

^{b)} Cette fonction est accessible depuis n'importe quel mode (audio, média, navigation, assistants, état du véhicule, données de voyage).

^{c)} Cette action peut être réalisée en écoutant la radio, sans forcément être en mode audio-radio.

^{d)} Cette actions peuvent être réalisées en écoutant un média, sans forcément être en mode audio-média.

Ouverture et fermeture

Verrouillage centralisé

Description

Lisez attentivement les informations complémentaires »»  page 16

Le véhicule peut être déverrouillé et verrouillé via le système de verrouillage centralisé. Les possibilités suivantes sont disponibles en fonction de l'équipement :

- avec la clé à radiocommande »» page 139,
- avec le barillet sur la porte du conducteur (ouverture d'urgence »»  page 16) ou
- avec la commande de verrouillage centralisé à l'intérieur du véhicule »» page 141.

Déverrouillage sélectif des portes

Lorsque vous verrouillez le véhicule, les portes et le hayon se verrouillent. Si vous le souhaitez, lorsque vous ouvrez la porte, vous pouvez déverrouiller *uniquement* celle du conducteur, ou alors tout le véhicule. Pour cela, effectuez le réglage sur l'Easy Connect* »» page 140.

Verrouillage automatique [Auto Lock]*

La fonction de verrouillage automatique Auto Lock verrouille les portes et le hayon à partir d'une vitesse d'environ 15 km/h (9 mph).

Le véhicule se déverrouille lorsque vous retirez la clé de contact. Il est en outre possible de déverrouiller le véhicule en activant la fonction d'ouverture de la commande de verrouillage centralisé ou en actionnant l'une des poignées d'ouverture de porte. La fonction Auto Lock peut être activée et désactivée dans l'autoradio ou dans le Easy Connect* »» page 140.

En outre, en cas d'accident avec déclenchement de l'airbag, les portes se déverrouillent automatiquement pour permettre aux sauveteurs de pénétrer dans l'habitacle.

Alarme antivol*

Des signaux d'alarme visuels et sonores se déclenchent lorsque le système constate que l'on veut pénétrer dans le véhicule.

L'alarme antivol est automatiquement activée lors du verrouillage du véhicule. Elle se désactive lors du déverrouillage du véhicule avec la radiocommande.

Lorsque le véhicule est déverrouillé avec la clé au niveau de la porte du conducteur, le contact d'allumage doit être mis dans les 15 secondes. Celle-ci risque sinon de se déclencher. Sur certains modèles (selon les

pays), l'alarme se déclenche immédiatement lorsque l'on ouvre ensuite la porte.

Appuyez sur la touche  de la clé à radiocommande ou mettez le contact d'allumage pour désactiver l'alarme. L'alarme s'éteint automatiquement après un certain temps.

Pour éviter que l'alarme ne se déclenche, désactivez les dispositifs de protection volumétrique et de protection anti-soulèvement »» page 149.

Clignotants

Lors du déverrouillage, les clignotants clignent deux fois et lors du verrouillage une fois.

Si elle ne clignote pas, ceci peut être dû au fait qu'une porte, le hayon ou le capot n'est pas fermé.

Verrouillage du véhicule par inadvertance (les clés étant à l'intérieur de ce dernier)

Remarques pour éviter d'enfermer la clé à radiocommande dans le véhicule :

- Si la porte du conducteur est ouverte, le véhicule ne pourra pas se verrouiller avec la commande de verrouillage centralisé »» page 141.

Verrouillez votre véhicule avec la clé à radiocommande uniquement lorsque les portes et le hayon seront fermés. Vous ne risquez ainsi pas de vous trouver à l'extérieur du véhicule »»

avec les portes verrouillées et les clés à l'intérieur.

AVERTISSEMENT

Si le véhicule est verrouillé de l'extérieur et que le système de sécurité antivol* est activé, personne – et surtout pas des enfants – ne doit se trouver à bord du véhicule car il est impossible d'ouvrir les portes et les glaces de l'intérieur. En verrouillant les portes, vous rendez plus difficile l'intervention des secours de l'extérieur – danger de mort !

Nota

- Ne laissez jamais des objets de valeur sans surveillance dans le véhicule. Même verrouillé, un véhicule n'est pas un coffre-fort !
- Si la diode lumineuse située dans le seuil de la porte du conducteur reste allumée pendant environ 30 secondes après le verrouillage du véhicule, le système de verrouillage centralisé ou le système d'alarme antivol* est perturbé. Contactez un partenaire SEAT ou un atelier spécialisé pour réparer le défaut.
- Le dispositif de surveillance de l'habitacle du système d'alarme antivol* fonctionne parfaitement lorsque les glaces et le toit* sont fermés.

Clé du véhicule

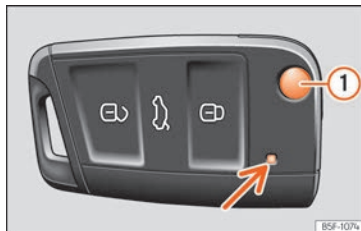

Fig. 136 Clé du véhicule.



Fig. 137 Clé du véhicule avec bouton d'alarme.

Clé du véhicule

Avec la clé du véhicule, il est possible de verrouiller et déverrouiller le véhicule à distance » page 137

L'émetteur et la pile sont intégrés à la clé du véhicule. Le récepteur se trouve dans l'habi-

acle du véhicule. Le rayon de portée de la clé du véhicule avec une pile neuve est de plusieurs mètres autour du véhicule.

Si vous ne parvenez pas à ouvrir ou à fermer le véhicule à l'aide de la radiocommande, vous devrez procéder à une nouvelle synchronisation de la clé » page 147 ou en remplacer la pile » page 146.

Vous pouvez utiliser plusieurs clés du véhicule.

Témoin de contrôle sur la clé du véhicule.

Lorsque vous appuyez brièvement sur un bouton de la clé du véhicule, le témoin clignote » fig. 136 (flèche) une fois brièvement, mais si vous appuyez plus longtemps, il clignotera plusieurs fois, par exemple, lors de l'ouverture de confort.

Si le témoin de la clé du véhicule ne s'allume pas en appuyant sur le bouton, il faudra changer la pile de la clé du véhicule » page 146.

Dégagement et rabattement du panneton

Appuyez sur la touche ① » fig. 136 o » fig. 137 pour déverrouiller et déplier le panneton.

Pour le rabattre, appuyez sur le bouton ① tout en enfonçant le panneton de la clé jusqu'à ce qu'il s'encastre.

Bouton d'alarme*

Appuyez sur le bouton d'alarme  uniquement en cas d'urgence ! Après avoir appuyé sur le bouton d'alarme, l'avertisseur sonore retentira dans le véhicule et les clignotants s'allumeront brièvement. L'alarme se désactivera en rappuyant sur le bouton d'alarme.

Double de la clé

Pour obtenir une clé de rechange ou d'autres clés du véhicule, vous avez besoin du numéro de châssis du véhicule.

Chaque nouvelle clé de véhicule doit contenir une puce qui doit être codée avec les données de l'antidémarrage électronique du véhicule. Une clé de véhicule ne fonctionne pas si elle ne contient aucune puce ou si elle contient une puce non codée. Cela est également valable pour des clés spécialement fraisées pour le véhicule.

Vous pouvez obtenir les clés du véhicule ou les clés de rechange neuves chez un partenaire SEAT, dans un atelier spécialisé ou un service de clé autorisé qualifié pour créer ces clés.

Les clés neuves ou de rechange doivent être synchronisées avant utilisation »» page 147.

⚠ ATTENTION

Toutes les clés du véhicule contiennent des composants électroniques. Protégez-les contre les dégâts, les chocs et l'humidité.

i Nota

- Appuyez uniquement sur la touche de la clé du véhicule lorsque vous avez vraiment besoin de la fonction correspondante. Si vous appuyez sur le bouton lorsque cela n'est pas nécessaire, vous risquez de déverrouiller le véhicule involontairement ou de déclencher l'alarme. Cela est valable même si vous pensez être hors du rayon d'action.
- Le fonctionnement de la clé du véhicule peut être temporairement affecté par le chevauchement d'émissions situées à proximité du véhicule, travaillant sur la même gamme de fréquences (des émetteurs radio, des téléphones mobiles, par exemple).
- Les obstacles situés entre la clé du véhicule et le véhicule, les mauvaises conditions météorologiques et la décharge des piles diminuent la portée de la radiocommande.
- Si vous appuyez sur les touches de la clé du véhicule »» fig. 136 ou »» fig. 137, ou sur l'une des touches du verrouillage centralisé »» page 141 plusieurs fois de suite pendant une brève période, le verrouillage centralisé se désactive brièvement pour se

protéger contre les surcharges. Le véhicule est donc déverrouillé. Bloquez-le si nécessaire.

Déverrouiller/Verrouiller à distance

Lisez attentivement les informations complémentaires »»  page 16

Si vous déverrouillez votre véhicule et que vous n'ouvrez aucune porte ni le hayon dans les 30 secondes qui suivent, le véhicule se verrouille de nouveau automatiquement. Cette fonction permet d'éviter que le véhicule ne reste déverrouillé indéfiniment de façon involontaire. Ceci n'est pas valable si vous maintenez enfoncée la touche  plus d'une seconde.

Sur les véhicules avec **verrouillage centralisé de sécurité** (déverrouillage sélectif des portes latérales) »» page 140, lorsque vous actionnez la touche  une seule fois, vous déverrouillerez uniquement la porte du conducteur et la trappe à carburant, et lorsque vous activerez la touche une seconde fois, vous déverrouillerez tout le véhicule.

⚠ AVERTISSEMENT

Lisez et tenez compte des avertissements de sécurité »»  au chapitre Description à la page 138.

»

Nota

- **Activez la clé à radiocommande uniquement lorsque votre véhicule se trouve dans votre champ de vision.**
- **Autres fonctions de la clé à radiocommande »» page 154, Ouverture/Fermeture de confort.**

Système de déverrouillage sélectif

Le système de déverrouillage sélectif permet de déverrouiller uniquement la porte du conducteur et la trappe à carburant. Les autres serrures du véhicule restent verrouillées.

Déverrouillage de la porte du conducteur et de la trappe à carburant

- Appuyez *une fois* sur la touche  de la clé à radiocommande, ou alors tournez la clé *une fois* dans le sens de l'ouverture.

Déverrouillage de toutes les portes, du hayon et de la trappe à carburant.

- Dans un délai de cinq secondes, appuyez *deux fois* sur la touche  de la clé à radiocommande ou tournez la clé *deux fois* dans le sens de l'ouverture.

Même si vous ne déverrouillez que la porte du conducteur, le système de sécurité antivol* et le système d'alarme antivol* sont immédiatement désactivés.

Sur les véhicules avec Easy Connect*, vous pouvez régler directement le verrouillage centralisé de sécurité »» page 140.

Régler le verrouillage centralisé

Vous pouvez déterminer, via un réglage sur l'Easy Connect*, quelles portes doivent être déverrouillées par le verrouillage centralisé. Sur l'autoradio ou sur l'Easy Connect*, vous pouvez régler le verrouillage automatique du véhicule avec l'« Auto Lock » à partir d'une vitesse de 15 km/h (9 mph).

Réglage du déverrouillage des portes (véhicules avec Easy Connect)

- Sélectionnez : touche  > touche de fonction **RÉGLAGES > Ouverture et fermeture > Verrouillage centralisé > Déverrouillage des portes.**

Réglage de l'Auto Lock (véhicules équipés d'un autoradio)

- Sélectionnez : touche  > touche de commande **Verrouillage centralisé > Verrouiller pendant la conduite.**

Réglage de l'Auto Lock (véhicules avec Easy Connect)

- Sélectionnez : touche  > touche de fonction **RÉGLAGES > Ouverture et fer-**

meture > Verrouillage centralisé > Verrouiller pendant la conduite.

Déverrouillage des portes

Vous pouvez décider lors du déverrouillage de débloquent **toutes** les portes ou uniquement la porte du **conducteur**. **Toutes** les options déverrouillent également la trappe à carburant.

En mode **Conducteur**, appuyez une fois sur la touche  de la clé à radiocommande pour ne déverrouiller que la porte du conducteur. Appuyez deux fois sur la touche pour déverrouiller les autres portes et le hayon.

Sur les véhicules à clé conventionnelle, tournez la clé dans la serrure de la porte dans le sens de l'ouverture deux fois dans un délais de 2 secondes.

Si vous appuyez sur la touche , vous verrouillerez toutes les portes du véhicule. Un signal de confirmation* retentira simultanément.

Auto Lock/Verrouillage pendant la conduite

Si vous sélectionnez **on**, toutes les portes du véhicule se verrouilleront à partir d'une vitesse de 15 km/h (9 mph).

Commande de verrouillage centralisé

Lisez attentivement les informations complémentaires »»  page 16

Lorsque vous verrouillez votre véhicule avec la commande de verrouillage centralisé, vous devez tenir compte de ce qui suit :

- Il n'est pas possible d'ouvrir les portes et le hayon de l'extérieur (sécurité, à l'arrêt aux feux de circulation, par exemple).
- La diode intégrée dans la commande de verrouillage centralisé s'allume lorsque toutes les portes sont fermées et verrouillées.
- Vous pouvez ouvrir chaque porte séparément de l'intérieur en tirant la poignée d'ouverture.
- En cas d'accident avec déclenchement de l'airbag, les portes verrouillées de l'intérieur se déverrouillent automatiquement pour permettre aux sauveteurs de pénétrer dans l'habitacle.

AVERTISSEMENT

- La commande de verrouillage centralisé fonctionne également lorsque le contact d'allumage est coupé et verrouille automatiquement tout le véhicule lorsque vous appuyez sur la touche .
- La commande de verrouillage centralisé est hors service si le véhicule est verrouillé

de l'extérieur avec le système de sécurité antivol activé.

- En verrouillant les portes, vous rendez plus difficile l'intervention des secours de l'extérieur – danger de mort ! Aucune personne, et surtout pas d'enfant, ne doit se trouver à bord du véhicule.

Nota

Votre véhicule est automatiquement verrouillé (Auto Lock) lorsque vous roulez à 15 km/h [9 mph] »» page 137. Vous pouvez déverrouiller à nouveau le véhicule avec la touche  de la commande de verrouillage centralisé.

Vidéo associée Keyless Access



B57-0152

Fig. 138 Mains libres

Verrouillage et déverrouillage du véhicule avec Keyless Access*

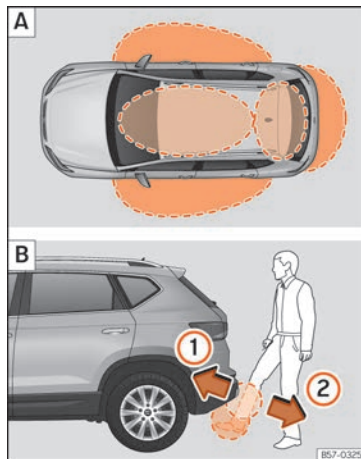

Fig. 139 Système de fermeture et de démarrage sans clé Keyless Access : **A** Zones de proximité. **B** Ouvrir le hayon arrière à ouverture contrôlée par capteurs (Easy Open).

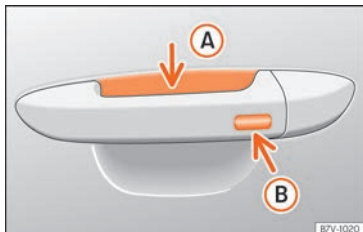

Fig. 140 Système de fermeture et de démarrage sans clé Keyless Access : surface sensible **A** de déverrouillage vers l'intérieur de la poignée de porte, et surface sensible **B** de verrouillage vers l'extérieur de la poignée de porte.

En fonction de l'équipement, le véhicule peut disposer du système Keyless Access.

Keyless Access est un système de fermeture et de démarrage sans clé qui permet de déverrouiller ou de verrouiller le véhicule sans utiliser activement sa clé. Pour ce faire, il suffit d'approcher l'une des clés du véhicule d'une zone de détection correspondant à la tentative d'accès au véhicule »» fig. 139 **A** puis de toucher l'une des surfaces sensibles des poignées de porte »» fig. 140 ou d'actionner le *softtouch* ou la poignée du hayon arrière »» page 150 »» **!**

Le déverrouillage et le verrouillage du véhicule peuvent uniquement être effectués via les portes avant. Lors de cette opération, la clé de la radiocommande ne doit pas se trouver

à une distance supérieure à environ 1,5 m de la poignée de porte.

C'est sans importance que la clé avec radiocommande se trouve dans la poche de votre veste ou dans votre attaché-case.

Vous ne pouvez plus, pendant un instant, ouvrir à nouveau la porte, immédiatement après le processus de fermeture. Vous pouvez ainsi vous assurer que les portes sont correctement verrouillées.

Si vous le souhaitez, lorsque vous ouvrez la porte, vous pouvez déverrouiller *uniquement* cette porte ou bien tout le véhicule. Les réglages nécessaires peuvent être effectués sur les véhicules équipés du système d'information du conducteur »»  page 37.

Informations générales

Si une clé valide se trouve dans une zone de proximité »» fig. 139 **A**, le système de fermeture et de démarrage sans clé Keyless Access accordera à cette clé les droits d'accès dès que vous toucherez l'une des surfaces sensibles des poignées de porte avant ou que vous actionnerez le *softtouch* ou la poignée située dans le hayon arrière. Voici les différentes fonctions disponibles sans avoir à utiliser activement la clé du véhicule :

- **Keyless-Entry** : déverrouillage du véhicule via les poignées des portes avant ou le *softtouch*/la poignée située dans le hayon arrière.

- **Keyless-Exit** : verrouillage du véhicule au moyen du capteur de la poignée de la porte du conducteur ou du passager.
- **Easy Open** : ouverture du hayon arrière en déplaçant le pied sous le pare-chocs arrière.
- **Press & Drive** : mise en marche du moteur sans clé à l'aide du bouton de démarrage »» page 259.

Le verrouillage centralisé et le système de fermeture fonctionnent comme le système de verrouillage et déverrouillage *courant*. Seules les commandes changent.

Le déverrouillage et le verrouillage du véhicule sont confirmés respectivement par le clignotement *double* et *simple* des clignotants.

Si le véhicule est verrouillé puis que toutes ses portes ainsi que le hayon arrière sont refermés, la dernière clé utilisée étant à l'intérieur du véhicule et aucune n'étant à l'extérieur, le véhicule ne se verrouillera **pas immédiatement**. Tous les clignotants du véhicule clignoteront *quatre fois*. Si vous n'ouvrez ni porte ni hayon arrière, le véhicule se verrouille à nouveau automatiquement au bout de quelques secondes.

Lorsque vous déverrouillez le véhicule et que vous n'ouvrez ni porte ni hayon, le véhicule se verrouille de nouveau automatiquement au bout de quelques secondes.

Déverrouiller et ouvrir les portes (Keyless-Entry)

- Saisissez la poignée de l'une des portes avant. Lorsque vous touchez la surface sensible »» fig. 140 **A** (flèche) de la poignée de porte, le véhicule se déverrouille.
- Ouvrez la porte.

Sur les véhicules équipés d'une ouverture sélective ou via la configuration du système d'infodivertissement, vous pouvez déverrouiller toutes les portes en saisissant deux fois la poignée de porte.

Sur les véhicules non équipés du dispositif de sécurité « Safelock » : fermer et verrouiller les portes (Keyless-Exit)

- Coupez le contact d'allumage.
- Fermez la porte du conducteur.
- Appuyez *une fois* sur la surface sensible de verrouillage **B** (flèche) de la poignée de porte de l'une des portes avant. La porte correspondante devra être fermée.

Sur les véhicules équipés du dispositif de sécurité « Safelock » : fermer et verrouiller les portes (Keyless-Exit)

- Coupez le contact d'allumage.
- Fermez la porte du conducteur.
- Appuyez *une fois* sur la surface sensible **B** (flèche) de la poignée de porte de l'une des portes avant. Le véhicule est verrouillé

par le dispositif de sécurité « Safelock » »» page 146. La porte correspondante devra être fermée.

- Appuyez *deux fois* sur la surface sensible **B** (flèche) de la poignée de l'une des portes avant pour verrouiller le véhicule non équipé du dispositif de sécurité « Safelock » »» page 146.

Déverrouiller et verrouiller le hayon arrière

Lorsque le véhicule est verrouillé, le hayon arrière se déverrouille automatiquement lorsqu'il est ouvert si une clé valide du véhicule se trouve dans la zone de proximité »» fig. 139 **A**.

Ouvrez ou fermez le hayon arrière *normalement*.

Une fois fermé, le hayon se verrouillera automatiquement. Si le véhicule est entièrement déverrouillé, le hayon arrière ne sera **pas** verrouillé automatiquement une fois refermé.

Hayon arrière à ouverture/fermeture contrôlée par capteurs (Easy Open).

Si une clé valide se trouve dans la zone de proximité »» fig. 139 **A** du hayon arrière, il est possible de déverrouiller et d'ouvrir ce dernier en déplaçant son pied dans la zone de capteurs »» fig. 139 **B** située sous le pare-chocs arrière.

- Coupez le contact d'allumage.

- Placez-vous devant et au centre du pare-choc arrière.
- Approchez rapidement votre pied et le bas de votre jambe le plus près possible du pare-chocs. Le bas de la jambe doit s'approcher de la zone du capteur supérieur et le pied de la zone du capteur inférieur »» fig. 139 **B** **1**.
- Retirez rapidement votre pied et le bas de votre jambe de la zone des capteurs »» fig. 139 **B** **2**. Le hayon arrière s'ouvre automatiquement.
- Si le hayon arrière ne s'ouvre pas, répétez l'opération au bout de quelques secondes.

Pour confirmer l'ouverture du hayon arrière à l'aide de la fonction Easy Open, le troisième feu stop s'allume une fois.

Vous pouvez fermer le hayon en déplaçant votre pied comme pour l'ouverture du moment qu'une clé de véhicule valide se trouve dans la zone située à proximité du hayon arrière.



Une fois fermé, le hayon arrière se verrouillera automatiquement si vous avez préalablement verrouillé le véhicule et qu'aucune clé valide ne se trouve à l'intérieur.

Lorsque le hayon est en mouvement d'ouverture ou de fermeture, vous pouvez l'arrêter en déplaçant votre pied de manière similaire du moment qu'une clé de véhicule valide se trouve dans la zone située à proximité du hayon arrière.

Dans les cas suivants, la fonction Easy Open ne sera pas disponible ou ne le sera que partiellement (exemples) :

- Si le pare-choc arrière est très sale.
- Si le pare-choc arrière est mouillé avec de l'eau salée, par exemple si vous avez circulé sur des routes sur lesquelles du sel de déneigement a été répandu.
- Si le dispositif d'attelage en forme de boule à déverrouillage électrique n'est pas escamoté.
- Si le véhicule a été ultérieurement équipé d'un dispositif d'attelage.

En cas de fortes précipitations, il est possible que la fonction Easy Open prenne plus de temps à ouvrir le hayon arrière ou qu'elle se désactive automatiquement afin d'éviter que le hayon s'ouvre accidentellement, par exemple en cas de chute d'eau.

La fonction Easy Open peut être activée ou désactivée de manière permanente dans le système d'infodivertissement en appuyant sur la touche  > touche de fonction **RÉGLAGES > Ouverture et fermeture** »»  page 37.

Qu'advient-il lors du verrouillage du véhicule à l'aide d'une seconde clé

Si une clé du véhicule se trouve à l'intérieur de ce dernier et qu'il est verrouillé depuis l'extérieur à l'aide d'une seconde clé, la clé qui se

trouve à l'intérieur du véhicule ne pourra plus démarrer le moteur »» page 259. Pour activer le démarrage du moteur, vous devrez appuyer sur la touche  de la clé qui se trouve à l'intérieur du véhicule.

Désactivation automatique des capteurs

Si le véhicule n'est ni verrouillé ni déverrouillé pendant une longue période, les capteurs de proximité des portes seront automatiquement désactivés.

Si lorsque le véhicule est verrouillé, l'une des surfaces sensibles des poignées de porte est activée à de nombreuses reprises au cours d'une courte période (par exemple par les branches d'un arbuste), tous les capteurs de proximité sont désactivés pendant un moment.

Les capteurs seront réactivés :

- Au bout d'un certain temps.
- **OU** : si vous déverrouillez le véhicule avec la touche  de la clé.
- **OU** : si le hayon arrière est ouvert.
- **OU** : si vous déverrouillez le véhicule manuellement avec la clé.

Fonction de désactivation temporaire de Keyless Access*

Vous pouvez désactiver le déverrouillage du véhicule avec Keyless Access (accès sans

clé) pour un cycle de verrouillage et de déverrouillage.

- Placez le sélecteur de vitesses en position **P** (pour un véhicule avec boîte automatique). Dans le cas contraire, le véhicule ne peut pas être verrouillé.
- Fermez la porte.
- Appuyez sur le bouton de verrouillage  de la radiocommande puis, dans les 5 secondes, touchez une fois la surface sensible de verrouillage de la poignée de porte du conducteur »» fig. 140 **B**. Ne saisissez pas la poignée de porte, ou sinon le véhicule ne se verrouillera pas. Il est également possible de procéder à la désactivation si le véhicule est verrouillé via la serrure de la porte du conducteur.
- Pour vérifier que la fonction a été désactivée, patientez au moins 10 secondes avant de saisir et tirer sur la poignée de porte. La porte ne doit pas s'ouvrir.

La fois suivante, le véhicule pourra être déverrouillé uniquement au moyen de la radiocommande ou du barillet. Après le prochain verrouillage ou déverrouillage, l'accès sans clé (Keyless Access) sera réactivé.

Fonctions de confort

Pour **fermer à l'aide de la fonction confort** toutes les vitres électriques, maintenez appuyé quelques secondes un doigt sur la

surface sensible de verrouillage **B** (flèche) de la poignée de porte jusqu'à ce que les vitres se ferment.

L'**ouverture des portes** en touchant la surface sensible de la poignée de porte s'effectue en fonction des réglages activés dans le système d'infodivertissement en appuyant sur la touche **CAR** > touche de fonction **RÉGLAGES** > **Ouverture et fermeture**.

AVERTISSEMENT

Si une clé valide se trouve dans la zone proche du hayon arrière, il est possible que dans certains cas, la fonction Easy Open se déclenche accidentellement et ouvre le hayon, par exemple si vous balayez sous le pare-chocs arrière, si vous orientez un jet d'eau ou de vapeur haute pression à cet endroit, ou si vous y réalisez des travaux d'entretien ou de réparation. En cas d'ouverture accidentelle, le hayon arrière risque de blesser les personnes situées sur sa course et d'occasionner des dommages matériels.

- Par conséquent, assurez-vous à tout moment qu'aucune clé valide non surveillée ne se trouve à proximité du hayon arrière.
- Avant de réaliser les travaux d'entretien ou de réparation du véhicule, désactivez toujours la fonction Easy Open via le système d'infodivertissement.

- Avant de laver le véhicule, désactivez toujours la fonction Easy Open via le système d'infodivertissement.
- Avant de monter un porte-vélos ou d'accrocher une remorque »» page 356, désactivez toujours la fonction Easy Open via le système d'infodivertissement.

ATTENTION

Les surfaces sensibles des poignées de porte risquent d'être activées si elles reçoivent un jet d'eau ou de vapeur à haute pression si l'une de clés valides du véhicule se trouve dans la zone de proximité. Si au moins une glace à commande électrique est ouverte et que la surface sensible **B** (flèche) d'une des poignées est activée de manière permanente, toutes les glaces seront fermées.

Nota

- Si la batterie du véhicule est en partie ou complètement déchargée, ou que la pile de la clé du véhicule est vide ou presque vide, il est possible que le véhicule ne puisse pas être verrouillé ou déverrouillé avec le système Keyless Access. Il est possible de déverrouiller ou de verrouiller manuellement le véhicule »» page 92.
- Pour contrôler le verrouillage du véhicule, la fonction de déverrouillage reste désactivée pendant environ 2 secondes.

• Si l'afficheur du combiné d'instruments affiche le message **Système Keyless détectueux**, il est possible que le fonctionnement du système Keyless Access rencontre des dysfonctionnements. Adressez-vous à un atelier spécialisé. SEAT recommande de vous rendre chez un partenaire SEAT.

• Selon la fonction configurée dans le système d'infodivertissement pour les rétroviseurs, les rétroviseurs extérieurs se déplieront et les feux d'orientation s'allumeront automatiquement lors du déverrouillage du véhicule via la surface sensible située dans les poignées des portes conducteur et passager »» page 171.

• Si aucune clé valide n'est présente dans le véhicule ou si le système ne la détecte pas, un avertissement s'affiche sur l'écran du combiné d'instruments. Cette situation peut avoir lieu si un autre signal radio interfère avec le signal de la clé (tel qu'un accessoire pour dispositif mobile) ou si la clé est couverte par un autre objet (par exemple une mallette en aluminium).



• Le fonctionnement des capteurs des poignées de porte peut être affecté si les capteurs sont très sales, par exemple s'ils présentent une couche de sel. Dans ce cas, lavez le véhicule.

• Si le véhicule est équipé d'une boîte automatique, il ne pourra être verrouillé que si le levier sélecteur est en position P.

• Afin d'améliorer la sécurité du véhicule, la télécommande du système est équipée »»

d'un capteur de position. Si la télécommande ne détecte aucun mouvement pendant un certain temps [par exemple lorsqu'elle reste sur une table pendant la nuit], le système considère que vous ne cherchez pas à ouvrir le véhicule et la désactive.

Système de sécurité antivol (Safe-lock)*

Rappel : lors du verrouillage du véhicule de l'extérieur, le système de sécurité antivol s'activera en affichant sur l'écran du combiné d'instruments l'indication suivante  **N'oubliez pas le Safe-lock. Voir la Notice d'utilisation.** Le véhicule ne pourra plus s'ouvrir de l'intérieur. Cela empêchera que des personnes non autorisées puissent y pénétrer   **au chapitre Description à la page 138.**

Le système de sécurité antivol peut être désactivé chaque fois que vous verrouillez le véhicule :

- Tournez la clé une seconde fois jusqu'à la position de verrouillage dans la serrure de la porte **pendant les 2 secondes suivantes**. Si nécessaire, retirez le cache de protection de la poignée de porte du conducteur  **page 16** ou

- Appuyez sur la touche  de la clé à radio-commande une seconde fois **pendant les 2 secondes suivantes**.

La fréquence de clignotement de la diode sur le seuil de porte confirme immédiatement le processus. Au début, la diode clignote brièvement dans une séquence rapide, ensuite elle s'éteint pendant environ 30 secondes et, enfin, elle continue à clignoter lentement.

Remplacer la pile

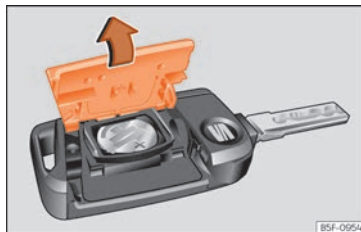

Fig. 141 Clé du véhicule : ouvrez le cache du logement des piles.

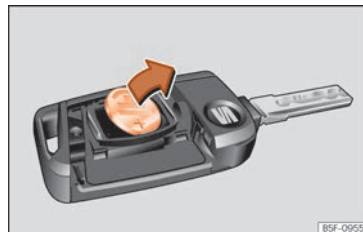









Fig. 142 Clé du véhicule : retirez la pile.

SEAT vous recommande de faire remplacer la pile par un atelier spécialisé.

La pile se trouve à l'arrière de la clé du véhicule, sous un couvercle.

Remplacement de la pile

- Dégagez le panneton de la clé du véhicule  **page 138.**
- Retirez le couvercle de la partie arrière de la clé du véhicule  **fig. 141** dans le sens de la flèche .
- Retirez la pile du compartiment à l'aide d'un objet fin approprié  **fig. 142.**
- Placez la pile neuve comme indiqué  **fig. 142** et appuyez-la contre le logement des piles dans le sens contraire de la flèche .
- Placez le couvercle comme indiqué  **fig. 141**, et appuyez-le sur le boîtier de la

clé du véhicule dans le sens contraire de la flèche jusqu'à ce qu'il s'encastre.

① ATTENTION

- Si vous ne changez pas la pile correctement, vous pouvez endommager la clé du véhicule.
- L'utilisation de piles inadéquates peut endommager la clé du véhicule. Pour cela, remplacez toujours la pile usée par une autre de taille, tension et spécifications identiques.
- Lors de la pose de la pile, vérifiez que la polarité est correcte.

☘ Conseil antipollution

Débarrassez-vous des piles dans le respect de l'environnement.

Synchroniser la clé du véhicule

Si vous appuyez souvent sur le bouton  hors du champ d'action, il est possible que le véhicule ne puisse plus être verrouillé ou déverrouillé avec la clé qui lui correspond. Si nécessaire, vous devrez synchroniser à nouveau la clé du véhicule comme indiqué ci-après :

- Dégagez le panneton de la clé du véhicule »» page 138.
- Si nécessaire, retirez le cache de la poignée de la porte du conducteur »»  page 16.

- Appuyez sur le bouton  de la clé du véhicule. Pour cela, vous devrez rester à côté du véhicule.
- Ouvrez le véhicule dans la minute qui suit, avec le panneton de la clé. La synchronisation est terminée.
- Si nécessaire, montez le cache.

Sécurité enfants



Fig. 143 Sécurité enfants de la porte gauche.

La sécurité enfants empêche l'ouverture des portes arrière de l'intérieur. Vous devez éviter que les mineurs n'ouvrent une porte par inadvertance lorsque le véhicule est en circulation.

Cette fonction est indépendante des systèmes électroniques d'ouverture et de verrouillage du véhicule. Elle affecte exclusivement les portes arrière. Elle ne peut être activée et

désactivée que de manière mécanique, comme décrit ci-après :

Activation de la sécurité enfants

- Déverrouillez le véhicule et ouvrez la porte sur laquelle vous désirez activer la sécurité.
- Lorsque la porte est ouverte, tournez la rainure avec la clé du véhicule dans le sens horaire pour les portes de gauche »» fig. 143 et dans le sens antihoraire pour les portes de droite.

Désactivation de la sécurité enfants

- Déverrouillez le véhicule et ouvrez la porte sur laquelle vous désirez désactiver la sécurité.
- Lorsque la porte est ouverte, tournez la rainure avec la clé du véhicule dans le sens antihoraire pour les portes de gauche »» fig. 143 et dans le sens horaire pour les portes de droite.

Lorsque la sécurité enfants est activée, la porte ne peut être ouverte que de l'extérieur. La sécurité enfants s'active et se désactive en introduisant la clé dans la rainure, lorsque la porte est ouverte, comme décrit précédemment.

Alarme antivol*

Description

L'alarme antivol a pour fonction de rendre plus difficiles les tentatives d'effraction ou de vol du véhicule.

L'alarme antivol est automatiquement activée lorsque le véhicule est fermé à l'aide de la clé.

- Les clignotants s'allumeront deux fois lors de l'ouverture et la désactivation de l'alarme.
- Les clignotants s'allumeront une fois lors de la fermeture et l'activation de l'alarme.

Quand l'alarme se déclenche-t-elle ?

L'alarme antivol émet des signaux sonores et lumineux (intermittents) pendant environ 30 secondes, se répétant jusqu'à 10 fois lorsque, le véhicule étant verrouillé, les actions suivantes sont réalisées sans autorisation :

- Ouverture d'une porte déverrouillée mécaniquement avec la clé du véhicule sans mettre le contact d'allumage dans les 15 secondes suivantes (sur certains marchés, comme par exemple en Hollande, les 15 secondes d'attente disparaissent et l'alarme s'active immédiatement à l'ouverture de la porte).
- Ouverture d'une porte.
- Ouverture du capot.

- Ouverture du hayon arrière.
- Connexion du contact d'allumage avec une clé non autorisée.
- Déconnexion des bornes de la batterie du véhicule.
- Mouvement à l'intérieur du véhicule (lorsque la protection volumétrique est active » page 149).
- Remorquage du véhicule (pour les véhicules avec protection anti-soulèvement » page 149).
- Levage du véhicule (pour les véhicules avec protection anti-soulèvement » page 149).
- Transport du véhicule à bord d'un transbordeur ou chemin de fer (sur les véhicules avec protection anti-soulèvement ou avec protection volumétrique » page 149).
- Décrochage d'une remorque raccordée au système d'alarme antivol.

Comment déconnecter l'alarme

Déverrouillez le véhicule à l'aide de la touche de déverrouillage de la clé, ou connectez le contact d'allumage avec une clé valable.

Nota

- Après 28 jours, le témoin s'éteint pour ne pas épuiser la batterie si le véhicule reste garé pendant une longue période. Le système d'alarme reste activé.

- Si un intrus accède à une autre zone surveillée après l'extinction du signal d'alarme (par exemple, s'il ouvre le hayon après l'ouverture d'une porte), le signal d'alarme se déclenche de nouveau.
- L'alarme antivol ne s'active pas si l'on verrouille le véhicule de l'intérieur à l'aide de la touche de verrouillage centralisé .
- Si la porte du conducteur est déverrouillée mécaniquement à l'aide de la clé, seule cette porte sera déverrouillée, et pas l'ensemble du véhicule. Ce n'est qu'après avoir connecté le contact d'allumage que la sécurité des portes sera désactivée (les portes restant verrouillées) et que la touche de verrouillage centralisé s'activera.
- Si la batterie du véhicule est à moitié ou complètement déchargée, l'alarme antivol ne fonctionnera pas correctement.
- Lorsque l'alarme est activée, la protection antivol du véhicule reste garantie, même si la batterie est débranchée ou défectueuse.
- Lorsqu'elle est activée, l'alarme retentira si l'une des bornes de la batterie est débranchée.

Protection volumétrique et protection anti-soulèvement*



C'est une fonction de surveillance ou de contrôle incorporée au système d'alarme

antivol* qui détecte par des ultrasons l'accès non autorisé à l'intérieur du véhicule.

Activation

- Elle s'effectue automatiquement une fois l'alarme antivol déclenchée.

Désactivation

- Ouvrez le véhicule avec la clé, de façon mécanique ou en appuyant sur la touche  de la radiocommande. Le temps écoulé entre l'ouverture de la porte et l'introduction de la clé dans le contact ne doit pas dépasser les 15 secondes ; dans le cas contraire l'alarme se déclenche.
- Appuyez deux fois sur la touche  de la radiocommande. Le détecteur volumétrique et le capteur d'inclinaison se désactiveront. Le système d'alarme reste activé.

Le dispositif de protection volumétrique et la protection anti-soulèvement seront de nouveau activés au prochain verrouillage du véhicule.

La protection volumétrique et la protection anti-soulèvement (capteur d'inclinaison) sont automatiquement activées en même temps que l'alarme antivol. Celle-ci ne s'activera que si toutes les portes et le hayon sont fermés.

Si vous souhaitez déconnecter la protection volumétrique et la protection anti-soulève-

ment, il faudra répéter l'opération chaque fois que le véhicule sera verrouillé, sinon elles se connecteront automatiquement.

Il est préférable que la protection volumétrique et la protection anti-soulèvement soient déconnectées si des animaux sont laissés à l'intérieur du véhicule verrouillé (sinon l'alarme se déclenchera à cause de leurs mouvements) ou lorsque, par exemple, le véhicule doit être transporté ou remorqué avec un bras suspendu.

Fausses alarmes

La surveillance de l'habitacle ne fonctionnera correctement que si le véhicule est entièrement fermé. Veuillez respecter les dispositions légales en la matière.

Une fausse alarme peut se produire dans les cas suivants :

- Fenêtres ouvertes (en partie ou complètement).
- Toit ouvrant/relevable ouvert (en partie ou complètement).
- Déplacement d'objets à l'intérieur du véhicule, tels que des bouts de papier, des désodorisants suspendus au rétroviseur, etc.

Nota

- **S'il y a un deuxième verrouillage alors que l'alarme était activée sans la fonction capteur volumétrique, ce deuxième ver-**

rouillage entraînera la connexion de l'alarme avec toutes ses fonctions, sauf celle du capteur volumétrique. Cette fonction sera activée à nouveau lors de la prochaine connexion de l'alarme, si elle n'est pas désactivée volontairement.

- Si l'alarme s'est déclenchée à cause du capteur volumétrique, le clignotement du témoin de la porte du conducteur vous l'indiquera en ouvrant celle-ci. Ce clignotement sera différent de celui correspondant à l'alarme activée.
- La vibration d'un téléphone mobile laissé à l'intérieur du véhicule, peut déclencher l'alarme de protection volumétrique, puisque les détecteurs réagissent aux mouvements et aux secousses qui se produisent à l'intérieur du véhicule.
- Si une porte quelconque ou le hayon sont ouverts, seule l'alarme se déclenchera. La protection volumétrique et la protection anti-soulèvement ne s'activeront qu'une fois toutes les portes fermées (y compris le hayon).

Désactiver les systèmes de protection volumétrique et de protection anti-soulèvement*

Lorsque le véhicule est verrouillé, des mouvements dans l'habitacle (des animaux, par exemple) ou une modification de l'inclinaison »

du véhicule (due au transport, par exemple) déclenchent l'alarme. Pour éviter que l'alarme ne se déclenche, désactivez le dispositif de surveillance de l'habitacle et le dispositif anti-remorquage.

- Pour désactiver la protection volumétrique et la protection anti-soulèvement, coupez le contact d'allumage et dans le système d'infodivertissement, sélectionnez : touche **CAR** > touche de fonction **RÉGLAGES** > **Ouverture et fermeture** > **Verrouillage centralisé** > **Protection volumétrique**.

- Lorsque le véhicule est verrouillé, la protection volumétrique et la protection anti-soulèvement sont désactivées jusqu'à la prochaine ouverture des portes.

Si vous désactivez le système de sécurité antivol (Safelock)* » » page 146, la protection volumétrique et la protection anti-soulèvement se désactivent automatiquement.

⚠ AVERTISSEMENT

Lisez et tenez compte des avertissements de sécurité » » ⚠ au chapitre Description à la page 138.

Hayon (coffre à bagages)

Vidéo associée



857-0152

Fig. 144 Mains libres

Hayon arrière à ouverture et fermeture électriques*



Fig. 145 Hayon arrière ouvert : touche de fermeture immédiate du hayon.

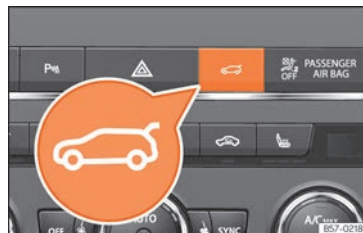



Fig. 146 Console centrale : touche d'ouverture et de fermeture du hayon arrière.

Ouverture du coffre à bagages

- Déverrouillez le véhicule » » page 137 et appuyez brièvement sur la poignée du hayon arrière. Sur les véhicules équipés du système Keyless Access, il est possible d'appuyer directement sur la poignée du hayon arrière. Le hayon arrière se déverrouille si l'une des clés autorisées est détectée à proximité du véhicule.





- **OU** : appuyez pendant au moins une seconde sur la touche de la console centrale » » fig. 146. La touche s'allume même lorsque le contact d'allumage est coupé.

- **OU** : maintenez enfoncée la touche  de la clé du véhicule pendant environ 1 seconde. Si le véhicule est verrouillé, seul le hayon arrière est déverrouillé (les portes restent verrouillées).

- **OU** : sur les véhicules équipés du système Keyless Access et de l'ouverture contrôlée

par capteurs, il est possible d'ouvrir le hayon arrière en déplaçant son pied dans la zone des capteurs située sous le pare-chocs arrière (Easy Open). Le hayon arrière s'ouvre automatiquement.

Fermeture du coffre à bagages

- Appuyez brièvement sur la touche  située dans le hayon arrière »» fig. 145 »» .
- **OU** : appuyez sur la touche  située sur la console centrale jusqu'à ce que le hayon arrière se verrouille »» fig. 146.
- **OU** : sur les véhicules équipés du système Keyless Access, appuyez longuement sur la touche  de la clé du véhicule jusqu'à ce que le hayon arrière soit verrouillé ou déplacez votre pied dans la zone des capteurs située sous le pare-chocs arrière (Easy Open) »» page 141. La clé du véhicule ne doit pas se trouver à une distance supérieure à environ 1,5 m du coffre à bagages ni se trouver à l'intérieur du véhicule.
- **OU** : déplacez le hayon arrière à la main dans le sens de fermeture jusqu'à ce qu'il se ferme automatiquement.
- Le hayon arrière s'abaisse automatiquement jusqu'en position finale et se ferme également automatiquement »» .

Interrompre l'ouverture ou la fermeture

Après avoir commencé, l'ouverture et la fermeture du hayon arrière peuvent être inter-

rompues en appuyant sur l'une des touches .

Continuez à ouvrir ou fermer le hayon à la main. Vous devrez pour cela exercer une force assez importante.

Si vous appuyez sur l'une des touches , le hayon se déplacera à nouveau dans la direction correspondante.

Si le hayon arrière rencontre une résistance ou un obstacle lors de l'ouverture ou de la fermeture automatique, l'opération s'interrompt immédiatement. Dans le cas d'une fermeture, le hayon se rouvre un peu.

- Vérifiez pourquoi le hayon n'a pas pu parvenir à s'ouvrir ou se fermer.
- Réessayez d'ouvrir ou de fermer le hayon.
- Il est parfois possible d'ouvrir ou de fermer le hayon à la main en exerçant une force importante.

Particularités en cas de présence d'une remorque

Le hayon arrière électrique peut être ouvert ou fermé à l'aide de ses touches uniquement si le dispositif de remorquage monté en usine est relié électriquement à une remorque »» page 356.

Signaux acoustiques

Des signaux sonores sont émis lors de l'ouverture ou de la fermeture du hayon arrière. Exception : lorsque le hayon est ouvert manuellement à l'aide de la poignée ou via la fonction Easy Open avec un mouvement du pied ou qu'il est fermé à l'aide de sa touche »» fig. 145.

Modifier et mémoriser l'angle d'ouverture

Si l'espace disponible à l'arrière ou au-dessus du véhicule est inférieur à la zone d'ouverture du hayon arrière, il est possible de modifier son angle d'ouverture.

Pour mémoriser un nouvel angle d'ouverture, le hayon arrière doit être au moins ouvert de moitié.

- Interrompez le processus d'ouverture à la position souhaitée.
- Appuyez sur la touche  »» fig. 145 située dans le hayon pendant au moins trois secondes.

L'angle d'ouverture est mémorisé. La mémorisation est indiquée par le clignotement des feux de détresse et l'émission d'un signal sonore.

Rétablir et mémoriser l'angle d'ouverture

Pour que le hayon arrière puisse être entièrement ouvert, il est nécessaire de rétablir et de mémoriser à nouveau l'angle d'ouverture. »

- Déverrouillez le hayon arrière et ouvrez-le jusqu'à la hauteur mémorisée.
- Relevez le hayon arrière à la main jusqu'en butée. Vous devrez pour cela exercer une force assez importante.
- Appuyez sur la touche  » » fig. 145 située dans le hayon pendant au moins trois secondes.
- L'angle d'ouverture programmé en usine est rétabli et mémorisé. La mémorisation est indiquée par le clignotement des feux de détresse et l'émission d'un signal sonore.

Protection automatique contre la surchauffe

Si le système est activé à plusieurs reprises, il se désactive automatiquement afin d'éviter toute surchauffe.

Une fois le système refroidi, il est possible de réutiliser la fonction. Dans l'intervalle, le hayon arrière peut uniquement être ouvert ou fermé à la main en exerçant une force assez importante.

Si lorsque le hayon arrière est ouvert, la batterie du véhicule est déconnectée » » page 384 ou le fusible correspondant fond » » page 98, le système devra être réinitialisé. Pour ce faire, il est nécessaire de fermer entièrement le hayon.

Déverrouillage d'urgence

» »  page 18

AVERTISSEMENT

Si une quantité importante de neige s'accumule sur le hayon arrière ou si celui-ci supporte une charge importante, il est possible que le hayon ne puisse pas s'ouvrir ou qu'une fois ouvert, il descende de lui-même en raison de ce poids supplémentaire en provoquant des blessures graves.

- N'ouvrez jamais le hayon arrière lorsqu'il est recouvert d'une quantité importante de neige ou qu'il supporte une charge, par exemple un porte-bagages.
- Avant d'ouvrir le hayon, retirez la neige ou la charge.

AVERTISSEMENT

Le fait de refermer le hayon arrière de manière incorrecte ou sans accorder l'attention nécessaire à l'opération peut entraîner des blessures graves.

- Ne laissez jamais le véhicule sans surveillance et ne permettez pas à des enfants de jouer à l'intérieur ou à proximité de celui-ci, en particulier si le hayon arrière est ouvert. Les enfants risqueraient de s'introduire dans le coffre à bagages, fermer le hayon et rester enfermés. Un véhicule fermé à clé peut, selon la saison, chauffer ou refroidir de façon extrême et entraîner des blessures ou des maladies graves, voire la mort.

ATTENTION

Avant d'ouvrir ou de fermer le hayon arrière, veillez à disposer d'un espace suffisant pour l'ouvrir ou le fermer, par exemple lorsqu'une remorque est attelée ou que le véhicule se trouve dans un garage.

Verrouillage automatique du hayon arrière

Si le véhicule a été verrouillé en appuyant sur la touche  de la radiocommande avec le hayon arrière ouvert, il se verrouillera automatiquement une fois fermé.

Vous pouvez activer la fonction de prolongation de la limite de verrouillage automatique du hayon arrière. Une fois cette fonction activée, une fois le hayon déverrouillé en appuyant sur la touche  de la clé à radiocommande » » page 139, il est possible de rouvrir le hayon arrière pendant un certain temps.

Si vous le souhaitez, vous pouvez faire activer ou désactiver la fonction de prolongation de la limite de verrouillage automatique du hayon en prenant conseil chez un partenaire SEAT, qui vous fournira toutes les informations nécessaires.

Avant de réaliser le verrouillage automatique, il existe un risque d'intrusion dans le véhicule. Nous vous recommandons donc de toujours verrouiller le véhicule en appuyant sur la

touche  de la radiocommande ou avec la touche de verrouillage centralisé.

AVERTISSEMENT

Lisez et tenez compte des avertissements de sécurité »  au chapitre Introduction à la page 92.

- Un hayon mal fermé peut être dangereux.
- Il ne faut pas ouvrir le hayon lorsque les projecteurs antibrouillard ou les feux de recul sont allumés. Les feux peuvent être endommagés.
- Ne fermez pas le hayon en appuyant sur la lunette arrière avec la main. La glace pourrait voler en éclats et causer des blessures !
- Après avoir fermé le hayon, assurez-vous qu'il est bien verrouillé car sinon il pourrait s'ouvrir de manière inattendue lorsque le véhicule est en marche.
- Ne fermez jamais le hayon sans faire attention ou de manière incontrôlée, car vous pourriez vous blesser gravement vous-même ou blesser un tiers. Assurez-vous toujours que personne ne se trouve dans la course du hayon.
- Ne roulez jamais avec le hayon entrouvert ou grand ouvert car les gaz d'échappement pourraient pénétrer dans l'habitacle. Risque d'intoxication !
- Si vous n'ouvrez que le coffre à bagages, n'oubliez pas la clé à l'intérieur de celui-ci.

Le véhicule ne pourra pas être ouvert si la clé reste à l'intérieur.

Commandes des glaces

Ouverture et fermeture électriques des glaces

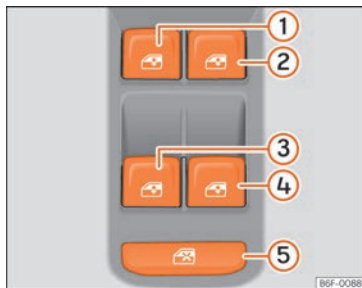



Fig. 147 Détail de la porte du conducteur : commandes des fenêtres.

Lisez attentivement les informations complémentaires »  page 19

Les éléments de commande intégrés à la porte du conducteur permettent de commander les glaces avant et arrière. Les autres portes comportent des touches séparées pour la glace respective.

Lorsque vous gardez le véhicule ou que vous le laissez sans surveillance, fermez toujours complètement les glaces » .

Une fois le contact d'allumage coupé, vous pouvez encore utiliser les lève-glaces durant environ 10 minutes, tant que la clé de contact n'est pas retirée et que la porte du conducteur ou du passager n'est pas ouverte.

Commande de sécurité *

La commande de sécurité » **fig. 147**  située sur la porte du conducteur vous permet de désactiver les touches des lève-glaces sur les portes arrière.

Commande de sécurité non actionnée : les touches des portes arrière sont activées.

Commande de sécurité actionnée : les touches des portes arrière sont désactivées.

Le symbole de la commande de sécurité  s'allumera en jaune si les touches des portes arrière sont désactivées.

AVERTISSEMENT

Lisez et tenez compte des avertissements de sécurité »  au chapitre Introduction à la page 92.

- Toute utilisation incorrecte des lève-glaces électriques peut entraîner des blessures.
- Ne fermez jamais les glaces sans faire attention ou de manière incontrôlée, car vous

pourriez vous blesser gravement vous-même ou blesser un tiers. Vous devez donc vous assurer que personne ne se trouve dans la zone de fonctionnement des glaces.

- Si le contact d'allumage est mis, les équipements électriques peuvent être mis en marche et entraîner des blessures, comme par exemple, avec les lève-glaces électriques.
- Les portes du véhicule peuvent avoir été verrouillées avec la clé à radiocommande, ce qui complique l'accès des secours en cas d'urgence.
- C'est pourquoi vous devez toujours vous munir de la clé lorsque vous quittez le véhicule.
- Les lève-glaces sont désactivés lorsque le contact d'allumage est coupé et que l'une des portes avant est ouverte.
- Si nécessaire, désactivez les lève-glaces arrière avec la commande de sécurité. Assurez-vous ensuite qu'ils sont bien désactivés.

Nota

Si la remontée d'une glace est difficile ou entravée par un obstacle, la glace se rabaisse immédiatement » page 154. Dans ce cas, vérifiez pourquoi la glace n'a pas pu remonter avant de tenter de la refermer.

Dispositif anti-pincement des glaces

Le dispositif anti-pincement réduit le risque de blessures lors de la fermeture des glaces électriques.

- Lors de la fermeture automatique d'une glace, si celle-ci remonte difficilement ou bute contre un obstacle, elle s'arrête à cet endroit et se rouvre immédiatement » .
- Recherchez alors pourquoi la fenêtre ne ferme pas avant de réessayer.
- Si vous réessayez dans les 10 secondes qui suivent et la glace remonte difficilement ou bute contre un obstacle, la fonction de remontée automatique ne fonctionnera plus pendant 10 secondes.
- Si la glace ne peut toujours pas se fermer en raison d'un coulissement difficile ou d'un obstacle, elle s'arrête à cet endroit.
- Si vous ne trouvez pas la cause empêchant la glace de se fermer, essayez de la remonter à nouveau en actionnant la touche dans les 10 secondes qui suivent. La glace se ferme avec la force maximale. **Le dispositif anti-pincement est maintenant désactivé.**
- Si vous attendez plus de 10 secondes, la glace s'abaisse de nouveau complètement lors de l'actionnement de la commande et la remontée automatique est de nouveau active.

AVERTISSEMENT



Lisez et tenez compte des avertissements de sécurité »  au chapitre Ouverture et fermeture électriques des glaces à la page 153.

- Le dispositif anti-pincement n'empêche pas la compression des doigts ou d'autres parties du corps contre le cadre de la fenêtre – risque de blessures !

Ouverture/Fermeture de confort

Avec la fonction d'ouverture/fermeture de confort, vous pouvez ouvrir/fermer facilement de l'extérieur l'ensemble des glaces.

Ouverture de confort

- Maintenez enfoncée la touche  de la clé à radiocommande jusqu'à ce que toutes les glaces et le toit ouvrant* aient atteint la position souhaitée, ou
- Déverrouillez le véhicule avec la touche  de la clé à radiocommande puis maintenez la clé dans la serrure de la porte du conducteur jusqu'à ce que toutes les glaces et le toit ouvrant* aient atteint la position souhaitée.

Fermeture de confort

- Maintenez enfoncée la touche  de la clé à radiocommande jusqu'à ce que toutes les

glaces et le toit ouvrant* se soient refermés
» »  ou

- Maintenez la clé en position de fermeture dans la serrure de la porte du conducteur jusqu'à ce que toutes les glaces et le toit ouvrant* se soient refermés.

Réglage de l'ouverture de confort sur l'Easy Connect*





- Sélectionnez : touche  > touche de fonction **RÉGLAGES > Ouverture et fermeture > Ouverture de la glace avec une pression prolongée ou Glace avant on/off.**

AVERTISSEMENT

- Ne fermez jamais les glaces de manière incontrôlée ou par inadvertance. Risque de blessures !
- Pour des raisons de sécurité, ne fermez et n'ouvrez les glaces de votre véhicule à l'aide de la clé à radiocommande que lorsque vous vous trouvez à environ 2 mètres du véhicule. Pendant que vous appuyez sur le bouton de fermeture, observez toujours les glaces pour prévenir les accidents. Le processus de fermeture s'interrompt immédiatement lorsque vous relâchez la touche.

Remontée et abaissement automatiques

Les fonctions de remontée et d'abaissement automatiques vous évitent de maintenir la touche enfoncée.

Les touches » »  **fig. 147** , ,  et  disposent de deux positions pour l'ouverture des glaces et de deux autres pour leur fermeture. Il est ainsi plus simple de contrôler les processus d'ouverture et de fermeture.

Remontée automatique

- Relevez brièvement la touche de lève-glace jusqu'au deuxième niveau. La glace se ferme entièrement.

Abaissement automatique

- Appuyez brièvement sur la touche de lève-glace jusqu'au deuxième niveau. La glace s'ouvre entièrement.

Rétablissement de la fonction remontée/abaissement automatiques

Si la batterie a été déconnectée et reconnectée, la fonction abaissement/remontée automatique des glaces devient inopérante. La fonction peut être rétablie de la manière suivante :

- Remontez la glace jusqu'en butée en maintenant la commande de lève-glace relevée.

- Relâchez la commande puis relevez-la de nouveau pendant 1 seconde. Le système d'ouverture/de fermeture automatique est maintenant réactivé.

Lorsque vous enfoncez ou soulevez une touche jusqu'au premier niveau, la glace s'ouvre ou se ferme tant que vous actionnez la touche. Lorsque vous enfoncez brièvement la touche jusqu'au deuxième niveau, la glace s'ouvre automatiquement (abaissement automatique) ou se ferme automatiquement (remontée automatique). Si vous actionnez la touche pendant que la glace s'abaisse ou remonte, la glace s'immobilise.

Toit ouvrant*

Brève introduction

Le toit ouvrant est composé de deux éléments en verre. L'élément arrière est fixe et ne peut pas être ouvert. Il est également équipé d'un store pare-soleil.

AVERTISSEMENT

L'utilisation du toit ouvrant de façon négligente ou peu soignée peut entraîner des blessures graves.

»

- Ouvrez ou fermez le toit ouvrant et le store pare-soleil uniquement lorsque personne ne se trouve dans leur zone de fonctionnement.
- Ne laissez jamais les clés à l'intérieur du véhicule lorsque vous le quittez.
- Ne laissez jamais un enfant ou une personne pouvant avoir besoin d'aide seuls à l'intérieur du véhicule, en particulier s'ils ont accès à la clé du véhicule. S'ils utilisaient la clé sans surveillance, ils pourraient verrouiller le véhicule, démarrer le moteur, mettre le contact d'allumage et actionner le toit ouvrant.
- Une fois le contact d'allumage coupé, le toit ouvrant pourra être momentanément ouvert ou fermé à condition que ni la porte du conducteur, ni celle du passager ne soient ouvertes.

ⓘ ATTENTION

- Afin d'éviter des dommages, lorsque les températures sont hivernales, éliminez la glace ou la neige qu'il peut y avoir sur le toit du véhicule avant d'ouvrir le toit ouvrant ou de régler sa position déflectrice.
- Avant de quitter le véhicule ou en cas de précipitations, fermez toujours le toit ouvrant. Si le toit ouvrant est ouvert ou en position déflectrice, l'eau entre dans l'habitacle et peut endommager sérieusement le système électrique. Cela peut provoquer d'autres dommages sur le véhicule.

ⓘ Nota

- Retirez périodiquement, manuellement ou avec un aspirateur, les feuilles mortes ou tout autre objet qui se déposent dans les rails du toit ouvrant.
- Si le toit ouvrant ne fonctionne pas correctement, le dispositif anti-pincement ne fonctionnera pas non plus. Adressez-vous à un atelier spécialisé.

Ouvrir et fermer le toit ouvrant

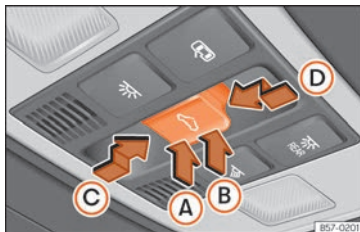

Fig. 14-8 Dans le ciel de pavillon : touche du toit ouvrant.

Le toit ouvrant fonctionne lorsque le contact d'allumage est mis. Une fois le contact d'allumage coupé, le toit ouvrant pourra être ouvert ou fermé pendant quelques minutes à condition que ni la porte du conducteur, ni celle du passager ne soient ouvertes.

Le store pare-soleil s'ouvre en même temps que le toit ouvrant de manière automatique s'il est complètement fermé ou s'il se trouve devant le toit ouvrant. Le store se maintient dans la position précédente et ne se ferme pas automatiquement en même temps que le toit. Le store peut être complètement fermé uniquement une fois le toit ouvrant fermé.

La touche fig. 14-8 présente deux niveaux. Le premier niveau permet de situer le toit en position déflectrice, d'ouvrir ou fermer entièrement ou partiellement le toit ouvrant.

Au second niveau, le toit se déplace automatiquement jusqu'à la position finale correspondante après avoir appuyé brièvement sur la touche. En actionnant à nouveau la touche, la fonction automatique est interrompue.

Régler la position déflectrice du toit ouvrant

- Appuyez sur la partie arrière **(B)** de la touche jusqu'au premier niveau.
- Fonction automatique : appuyez brièvement sur la partie avant de la touche **(B)** jusqu'au second niveau.

Fermer le toit ouvrant situé en position déflectrice

- Appuyez sur la partie avant **(A)** de la touche jusqu'au premier niveau.

- Fonction automatique : appuyez brièvement sur la partie avant **A** de la touche jusqu'au second niveau.

Interrompre la fonction automatique en réglant la position déflectrice du toit ou en fermant celui-ci

- Appuyez de nouveau sur la touche **A** ou **B**.

Ouvrir le toit ouvrant

- Enfoncez la touche vers l'arrière **C** jusqu'au premier niveau.
- Fonction automatique jusqu'à la position confort : enfoncez brièvement la touche vers l'arrière **C** jusqu'au second niveau.

Fermer le toit ouvrant

- Enfoncez la touche vers l'avant **D** jusqu'au premier niveau.
- Fonction automatique : enfoncez brièvement la touche **D** vers l'avant jusqu'au second niveau.

Interrompre la fonction automatique lors de l'ouverture ou de la fermeture

- Appuyez de nouveau sur la touche **C** ou **D**.

Ouvrir et fermer le store pare-soleil



Fig. 149 Dans le ciel de pavillon : touches du store pare-soleil.

Le store pare-soleil électrique fonctionne lorsque le contact d'allumage est mis.

Lorsque le toit ouvrant est en position déflectrice jusqu'en butée, le store pare-soleil est automatiquement placé en position d'aération. Le store reste également dans cette position lorsque le toit ouvrant est fermé.

Les touches **» fig. 149 1** et **2** possèdent deux niveaux. Le premier niveau permet d'ouvrir ou fermer entièrement ou partiellement le store pare-soleil.

En actionnant brièvement la touche jusqu'au second niveau, le store pare-soleil se déplace automatiquement jusqu'à la position finale correspondante. En actionnant à nouveau la touche, la fonction automatique est interrompue.

Pendant quelques minutes après la coupure du contact d'allumage, le store pare-soleil pourra s'ouvrir ou se fermer, à condition que ni la porte du conducteur, ni celle du passager ne soient ouvertes.

Ouvrir le store pare-soleil

- Appuyez sur la touche **1** jusqu'au premier niveau.
- Fonction automatique : appuyez brièvement sur la touche **1** vers l'avant jusqu'au second niveau.

Fermer le store pare-soleil

- Appuyez sur la touche **2** jusqu'au premier niveau.
- Fonction automatique : appuyez brièvement sur la touche **2** vers l'avant jusqu'au second niveau.

Interrompre la fonction automatique lors de l'ouverture ou de la fermeture

- Appuyez de nouveau sur la touche **1** ou **2**.

i Nota

Lorsque le toit ouvrant est ouvert, le store pare-soleil électrique ne peut être fermé que jusqu'au bord avant du toit ouvrant.

Fonction confort permettant d'ouvrir ou fermer le toit ouvrant*

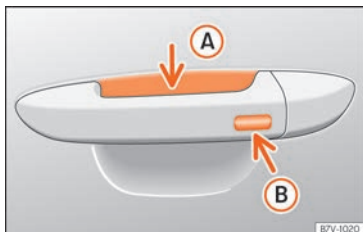

Fig. 150 Poignée de porte : surfaces sensibles.

Comme les glaces, le toit ouvrant peut être ouvert et fermé avec la fonction confort.

Avec la serrure de la porte*

- Maintenez la clé en position d'ouverture ou de fermeture dans la serrure de la porte du conducteur pour ouvrir le toit en position relevée ou le fermer. Relâchez la clé pour interrompre cette opération.

Avec la radiocommande

- Appuyez longuement sur la touche de verrouillage/déverrouillage pour fermer/ouvrir le toit ouvrant. Si la touche est relâchée, la fonction d'ouverture/fermeture s'interrompt.

Via le système Keyless Access* (fermeture uniquement)

- Appuyez un doigt pendant quelques secondes sur la surface sensible de verrouillage » » fig. 150 (B) de la poignée de porte jusqu'à ce que le toit ouvrant se ferme. Si vous cessez de toucher la surface sensible, la fonction d'ouverture/fermeture s'interrompt.

⚠ AVERTISSEMENT

L'utilisation du toit ouvrant de façon négligente ou peu soignée peut entraîner des blessures graves.

Dispositif anti-pincement du toit coulissant panoramique et du store pare-soleil

Le dispositif anti-pincement permet de réduire le risque de contusions lors de la fermeture du toit ouvrant et du store pare-soleil » » ⚠. Si le toit ouvrant et le store pare-soleil rencontrent une résistance ou un obstacle en se fermant, ils se réouvrent immédiatement.

- Vérifiez pourquoi le toit ou le store ne s'est pas fermé.
- Essayez de fermer à nouveau le toit ou le store.
- Si le toit ou le store ne peut pas se fermer en raison d'un obstacle ou d'une résistance, il

s'arrêtera dans la position correspondante puis s'ouvrira. Si la fonction automatique est active, il est possible qu'une nouvelle tentative de fermeture soit entreprise.

- Si le toit ou le store ne peut toujours pas se fermer, fermez-le sans activer le dispositif anti-pincement.

Fermer le toit ouvrant ou le store pare-soleil sans intervention du dispositif anti-pincement

- *Toit ouvrant* : avant que ne s'écoulent environ 5 secondes à partir de l'activation du dispositif anti-pincement, appuyez sur la touche ⇐ » » fig. 148 jusqu'au second niveau dans le sens de la flèche » » fig. 148 (D) jusqu'à ce que le toit se ferme complètement.
- *Store pare-soleil* : avant que ne s'écoulent environ 5 secondes à partir de l'activation du dispositif anti-pincement, appuyez sur la touche » » fig. 149 (2) jusqu'à ce que le store se ferme complètement.
- **Le toit ou le store se ferme sans que le dispositif anti-pincement n'intervienne !**
- Si le toit ou le store ne se ferme toujours pas, adressez-vous à un garage spécialisé.

⚠ AVERTISSEMENT

Fermer le toit ouvrant ou le store pare-soleil sans le dispositif anti-pincement peut entraîner des blessures graves.

- Fermez toujours le toit et le store avec précaution.
- Personne ne doit se trouver sur la course du toit ou du store, en particulier lorsque ceux-ci se ferment sans le dispositif anti-pincement.
- Le dispositif anti-pincement n'empêche pas le pincement des doigts ou d'autres parties du corps contre le cadre du toit et les blessures.

Éclairage et visibilité

Feux

Vidéo associée



B57-0150

Fig. 151 Éclairage

Témoins de contrôle



Témoïn allumé

feux de recul totalement ou partiellement défectueux.

Défaut sur le système d'éclairage d'angle.



Témoïn allumé

Feu antibrouillard arrière allumé »» page 163.



Témoïn allumé

Clignotant gauche ou droit.
Le témoïn clignote deux fois plus rapidement lorsqu'un clignotant du véhicule est défectueux.

Feux de détresse allumés »» page 165.



Témoïn allumé

Clignotants de remorque



Témoïn allumé

Feux de route allumés ou appels de phares actionnés »» page 160.



Témoïn allumé

L'assistant des feux de route (Light Assist) est activé »» page 162.

En mettant le contact, certains témoins d'avertissement et de contrôle s'allument pendant quelques secondes, lorsqu'un contrôle de la fonction est effectué. Ils s'éteignent après quelques secondes.



AVERTISSEMENT

Lisez et tenez compte des avertissements de sécurité »» ⚠ au chapitre Témoins d'alerte et de contrôle à la page 133.

Feux de position et de croisement

Lisez attentivement les informations complémentaires »» 📖 page 34

La responsabilité du réglage des projecteurs et du bon éclairage du véhicule en déplacement incombe toujours au conducteur. »

Signaux sonores pour avertir que les feux n'ont pas été éteints.

Si la clé du véhicule se trouve à l'extérieur du contact d'allumage et si la porte du conducteur est ouverte, des signaux d'avertissement retentiront dans les cas suivants : cela vous rappellera d'éteindre les feux.

- Lorsque les feux de stationnement seront allumés »» page 160.
- Lorsque la commande des feux se trouve sur la position ☞ ou ☞.

⚠ AVERTISSEMENT

Les feux de position ou les feux de jour ne sont pas assez lumineux pour éclairer suffisamment la route et pour que les autres usagers de la route vous voient.

- C'est pourquoi vous devez toujours allumer les feux de croisement s'il pleut ou en cas de mauvaise visibilité.

⚠ AVERTISSEMENT

Si les projecteurs sont réglés trop hauts et en cas d'utilisation inappropriée des feux de route, cela risque de distraire et d'éblouir les autres conducteurs. Cela pourrait entraîner un accident grave.

- Assurez-vous à tout moment que les projecteurs sont réglés correctement.

Nota

Il faut respecter les dispositions légales propres à chaque pays concernant l'utilisation de l'éclairage du véhicule.

Feux de jour

Les projecteurs avant disposent de feux indépendants prévus à cet effet et intégrés dans les projecteurs principaux. Ces feux s'allument lorsque les feux de jour sont activés¹⁾

»» ⚠

Les feux de jour s'allument à chaque fois que le contact d'allumage est mis, si la commande se trouve sur les positions **0** ou **AUTO** en fonction du niveau d'éclairage extérieur.

Lorsque la commande d'éclairage se trouve sur la position **AUTO**, un capteur de luminosité active et désactive automatiquement les feux de croisement (y compris l'éclairage des commandes et instruments) ou les feux de jour en fonction du niveau d'éclairage extérieur.

⚠ AVERTISSEMENT

- Il ne faut jamais circuler avec les feux de jour lorsque la voie n'est pas bien éclairée à cause des conditions climatiques ou d'éclairage. Les feux de jour ne sont pas assez puissants pour éclairer correctement la voie ou être vu par les autres usagers de la route.
- Sur les véhicules équipés de feux arrière à ampoule, lorsque les feux de jour sont activés, les feux arrière sont désactivés. Un véhicule sans feux arrière allumés peut passer inaperçu pour les autres conducteurs dans l'obscurité, en cas de pluie ou de mauvaises conditions de visibilité.

Levier des clignotants et des feux de route

Lisez attentivement les informations complémentaires »»  page 35

Placez le levier dans la position de base pour désactiver la fonction correspondante.

Clignotants confort

Pour les clignotants confort, mettez le contact puis déplacez le levier jusqu'à la butée

¹⁾ Sur les véhicules équipés de feux arrière à LED, le feu de position arrière s'allume également.

vers le haut ou vers le bas et relâchez-le. Les clignotants clignoteront alors trois fois.

Les clignotants confort s'activent et se désactivent depuis le système Easy Connect en appuyant sur la touche **CAR** > touche de fonction **RÉGLAGES > Feux > Clignotants confort** »»  page 37.

Sur des véhicules ne disposant pas du menu correspondant, la fonction peut être désactivée dans un atelier spécialisé.

AVERTISSEMENT

L'utilisation des clignotants de manière inappropriée, leur non-utilisation ou non-désactivation peut induire en erreur les usagers de la route. Cela pourrait entraîner un accident grave.

- Prévenez à chaque fois que vous voulez changer de voie, que vous doublez ou que vous braquez le volant en activant le clignotant suffisamment à l'avance.
- Désactivez le clignotant dès que vous avez fini la manœuvre, changé de voie, doublé ou braqué le volant.

AVERTISSEMENT

L'utilisation incorrecte des feux de route peut causer des accidents et des blessures graves, car les feux de route peuvent distraire et éblouir les autres conducteurs.

Nota

- Si les clignotants confort sont allumés (trois clignotements) et que le clignotant confort du côté opposé s'allume, le côté actif cesse de clignoter et le côté nouvellement sélectionné ne clignote qu'une fois.
- Le clignotant ne fonctionne que lorsque le contact d'allumage est mis. Le signal de détresse fonctionne aussi lorsque le contact d'allumage est coupé.
- En cas de défaut sur l'un des clignotants de la remorque, le témoin cesse de clignoter (clignotants de la remorque) et le clignotant du véhicule cesse de clignoter deux fois plus vite.
- Les feux de route ne peuvent être allumés que si les feux de croisement sont allumés.
- Dans des conditions météorologiques froides ou humides, les projecteurs, les feux arrière et les clignotants pourraient s'embuer temporairement. Ce phénomène est normal et n'a aucune influence sur la vie utile du système d'éclairage du véhicule.

Allumage automatique des feux de croisement AUTO*

L'allumage automatique des feux de croisement n'est qu'un outil d'assistance et ne peut pas reconnaître toutes les situations de conduite.

Lorsque le commande des feux se trouve sur la position **AUTO**, les feux du véhicule et l'éclairage des cadrans et des commandes s'allument et s'éteignent automatiquement dans les cas suivants »»  **au chapitre Feux de jour à la page 160 :**

Allumage automatique	Extinction automatique
La cellule photo-électrique détecte l'obscurité, par exemple, lorsque l'on roule dans un tunnel.	Lorsqu'elle détecte un éclairage suffisant.
Le détecteur de pluie détecte la pluie et active l'essuie-glace.	Lorsque l'essuie-glace n'a pas été activé pendant quelques minutes.

AVERTISSEMENT

Si la voie n'est pas bien éclairée et que d'autres usagers ne voient pas le véhicule ou qu'ils le voient mal, cela peut provoquer des accidents.

- L'allumage automatique des feux de croisement (**AUTO**) active uniquement les feux de croisement lorsqu'il y a des changements de conditions d'éclairage mais pas lorsqu'il y a du brouillard, par exemple.



Assistant des feux de route (Light Assist)*

L'assistant des feux de route fonctionne dans les limites du système et en fonction des conditions environnementales et de circulation. Une fois branché, le système s'active à partir d'une vitesse de 60 km/h (37 mph) environ et se désactive en dessous de 30 km/h (18 mph) environ »» » .

Quand le système est actif et que la caméra détecte d'autres véhicules susceptibles d'être éblouis, les feux de route se déconnectent automatiquement. Dans le cas contraire, les feux de route s'activent automatiquement.

L'assistant des feux de route détecte, en conditions normales, les zones éclairées et désactive le système, par exemple, lorsque vous traversez une ville.

Activation et désactivation de l'assistant des feux de route

Fonction	Utilisation
Activation : 	<ul style="list-style-type: none"> – Mettez le contact d'allumage et tournez la commande d'éclairage sur la position AUTO. – Depuis la position de base, poussez vers l'avant le levier des clignotants et des feux de route »» » page 160. L'activation du témoin  indique que l'assistant des feux de route est activé.

Fonction	Utilisation
Désactivation :	<ul style="list-style-type: none"> – Tournez la commande d'éclairage sur une position différente de AUTO »» » page 159. – OU : avec les feux de route activés, tirez vers l'arrière le levier des clignotants et des feux de route. – OU ALORS : poussez vers l'avant le levier des clignotants et des feux de route pour activer manuellement les feux de route. L'assistant des feux de route sera alors désactivé.

Dysfonctionnement

Les conditions suivantes peuvent empêcher que le régulateur des feux de route ne désactive ces feux à temps ou qu'il ne les désactive pas totalement :

- Sur les routes mal éclairées avec des panneaux fortement réfléchissants.
- En présence d'usagers de la route insuffisamment éclairés (tels que des piétons ou des cyclistes).
- Dans des virages serrés, si les véhicules venant de face sont partiellement cachés et dans des côtes ou des pentes prononcées (cassis ou dos d'âne).
- En cas de circulation venant de face séparée par un rail de sécurité au centre de la chaussée, en présence d'un conducteur pou-

vant voir clairement au-dessus du rail de sécurité (comme un conducteur de camion).

- Si la caméra est défectueuse ou l'alimentation en courant est coupée.
- Par temps de brouillard, de neige et de fortes précipitations.
- En cas de tempête de poussière et de sable.
- À cause de gravillons dans le champ de vision de la caméra.
- Lorsque l'objectif de la caméra est embuée, sale ou couverte d'autocollants, de neige, de glace, etc.

AVERTISSEMENT

Les performances de confort de l'assistant des feux de route ne doivent pas vous inciter à prendre des risques. Le système ne remplace en aucun cas la vigilance du conducteur.

- **Gardez toujours le contrôle des feux de route et adaptez-les aux conditions de luminosité, de visibilité et de circulation.**
- **Il se peut que le régulateur des feux de route ne reconnaisse pas correctement toutes les situations de conduite et qu'il fonctionne avec des limitations dans certains cas.**
- **Lorsque l'objectif de la caméra est sale, couvert ou endommagé, le fonctionnement du régulateur des feux de route peut être affecté. Ceci est également valable**

lorsque vous modifiez l'installation d'éclairage du véhicule, en faisant installer par exemple des phares supplémentaires.

ⓘ ATTENTION

Prenez les points suivants en compte afin de ne pas endommager le fonctionnement du système :

- Nettoyez régulièrement l'objectif de la caméra et maintenez-le exempt de neige et de glace.
- Ne couvrez pas l'objectif de la caméra.
- Vérifiez que le pare-brise, situé dans la zone de l'objectif de la caméra, n'est pas endommagé.

ⓘ Nota

Les appels de phare et les feux de route peuvent être activés et désactivés manuellement à tout moment avec le levier des clignotants et des feux de route » page 160.

Feux antibrouillard



Fig. 152 Planche de bord : commande des feux.

Les témoins **D** ou **Q** affichent également sur la commande des feux ou sur le combiné d'instruments les projecteurs antibrouillard, lorsqu'ils sont activés.

- Allumage des projecteurs antibrouillard*
D : tirez la commande d'éclairage jusqu'au premier cran » **fig. 152** **1** à partir des positions **D**, **D** ou **AUTO**.
- Allumer le feu arrière de brouillard **Q** : tirez complètement la commande d'éclairage à partir de la position **2** à partir de la position **D**, **D** ou **AUTO**.
- Pour désactiver les projecteurs antibrouillard appuyez sur la commande d'éclairage ou tournez-la jusqu'à la position **0**.

ⓘ Nota

Le feu arrière de brouillard peut éblouir les véhicules qui vous suivent. Utilisez le feu arrière antibrouillard uniquement en cas de visibilité très limitée.

Projecteurs antibrouillard avec fonction virage*

Les feux de *virage* constituent une fonction complémentaire des feux de croisement permettant d'améliorer l'éclairage latéral de la chaussée dans les virages serrés à faible vitesse.

Les feux de *virage* fonctionnent lorsque les feux de croisement sont activés et que le véhicule circule à une vitesse inférieure à 40 km/h [25 mph].

Marche avant

- En tournant le volant vers la droite ou en activant le clignotant droit, le projecteur antibrouillard droit s'allume progressivement.
- En tournant le volant vers la gauche ou en activant le clignotant gauche, le projecteur antibrouillard gauche s'allume progressivement.
- Une fois le virage passé, les feux de *virage* s'éteignent progressivement. »

Marche arrière

• Après avoir engagé la marche arrière, les deux projecteurs antibrouillard s'allument simultanément.

Fonction « de retour chez soi (Coming Home) »

L'activation/désactivation de la fonction est effectuée via le menu de l'autoradio. Le temps de retard de « Coming Home » et/ou « Leaving Home » peut également être configuré (par défaut 30 s).

Véhicules avec phares halogènes

La fonction de retour chez soi « (Coming Home) » allume les feux de jour (DRL), les feux de position arrière et l'éclairage de la plaque d'immatriculation.

Véhicules avec phares full LED

La fonction de retour chez soi « (Coming Home) » allume les feux de croisement et de jour (DRL), les feux de position arrière, l'éclairage de la plaque d'immatriculation et les feux de proximité dans le rétroviseur (éclairage de bienvenue).

Activation de la fonction de retour chez soi « (Coming Home) » automatique*

Pour les véhicules dotés de détecteurs de lumière et de pluie (commande rotative d'éclairage avec la position **AUTO**).

- Arrêter le moteur et retirer la clé de contact avec la commande rotative d'éclairage sur la position **AUTO** »  **page 34**.
- La fonction de retour chez soi « (Coming Home) » automatique ne s'active que lorsque le détecteur de lumière capte de l'obscurité.
- Le feu de retour chez soi « (Coming Home) » s'allume à l'ouverture de la porte de la voiture.

Activation de la fonction de retour chez soi « (Coming Home) » manuelle

Pour les véhicules sans détecteur de lumière et de pluie (commande rotative d'éclairage sans position **AUTO**).

- Arrêter le moteur et retirer la clé de contact.
- Activer les avertisseurs optiques pendant environ 1 seconde.
- Activée pour n'importe quelle position de la commande rotative d'éclairage.
- Le feu de retour chez soi « (Coming Home) » s'allume à l'ouverture de la porte de la voiture. La durée d'extinction des phares (60 s) commence à être décomptée à l'ouverture de la porte de la voiture.

Désactivation

- Si aucune porte n'a été fermée, automatiquement après la fin de la durée d'extinction des phares (60 s).
- Pendant la durée d'extinction des phares après la fermeture de la dernière porte, le retardateur de la fonction de retour chez soi « Coming Home » (celui établi via le menu de l'autoradio) s'arrête à la fin de son propre décompte.
- Amenez la commande rotative d'éclairage en position **0** »  **page 34**.
- Lors de la mise du contact d'allumage (démarriage du moteur).

Fonction « Leaving Home »

La fonction « Leaving Home » est disponible uniquement pour les véhicules dotés de détecteurs de lumière et de pluie (commande rotative d'éclairage avec la position **AUTO**).

L'activation/désactivation de la fonction est effectuée via le menu de l'autoradio. Il est également possible de configurer le retardateur d'extinction de la fonction « Leaving Home » (par défaut 30 s).

Véhicules avec phares halogènes

La fonction « Leaving Home » allume les feux de jour (DRL), les feux de position arrière et l'éclairage de la plaque d'immatriculation.

Véhicules avec phares full LED

La fonction de départ de chez soi (« Leaving Home ») allume les feux de croisement et de jour (DRL), les feux de position arrière, l'éclairage de la plaque d'immatriculation et les feux de proximité dans le rétroviseur (« Welcome Light »).

Activation

- Au déverrouillage du véhicule (actionner l'ouverture avec la télécommande).
- La fonction « Leaving Home » ne s'active que lorsque la commande rotative d'éclairage est en position **AUTO** et que le détecteur de lumière capte de l'obscurité.

Désactivation

- Après la fin du retardateur de la fonction « Leaving Home » (par défaut 30 s).
- Au verrouillage du véhicule (fermer avec la télécommande).
- En tournant la commande rotative d'éclairage sur une autre position différente de **AUTO**.
- Lors de la mise du contact d'allumage.

Éclairage de bienvenue*

✓ Valable pour les véhicules équipés d'un détecteur de luminosité et de pluie et de projecteurs Full LED.

L'éclairage de bienvenue est un éclairage situé sur les rétroviseurs extérieurs et dirigé vers le sol. Il s'active ou se désactive lorsque la commande des feux est en position **AUTO**, et active ou désactive la fonction « Coming Home » / « Leaving Home ».

Feux de détresse







Fig. 153 Planche de bord : commande des feux de détresse.

Lisez attentivement les informations complémentaires »  page 35

Les feux de détresse servent à attirer l'attention des autres usagers de la route sur votre véhicule en cas de danger.

Si votre véhicule doit être arrêté :

1. Garez votre véhicule à une distance de sécurité suffisante de la circulation.
2. Appuyez sur la touche d'activation des feux de détresse » .
3. Coupez le moteur.
4. Actionnez le frein de stationnement électronique.
5. Enclenchez la 1^{re} vitesse dans le cas d'une boîte mécanique ou placez le levier sélecteur en position **P** dans le cas d'une boîte automatique.
6. Utilisez le triangle de signalisation pour que les autres usagers de la route remarquent votre véhicule.
7. Lorsque vous quittez le véhicule, n'oubliez jamais la clé.

Lorsque les feux de détresse sont activés, tous les clignotants du véhicule clignotent en même temps. C'est à dire qu'aussi bien les témoins de clignotants   que le témoin intégré à la commande  clignotent simultanément. Les feux de détresse fonctionnent aussi lorsque le contact d'allumage est coupé.

Avertissement de freinage d'urgence

Si vous freinez brusquement et en continu à une vitesse supérieure d'environ 80 km/h (50 mph), les feux stop clignotent plusieurs fois par seconde afin de prévenir les

véhicules derrière vous. Si le frein reste appliqué, les feux de détresse s'allument automatiquement quand le véhicule s'arrête. Lorsque le véhicule repart, les feux de détresse se désactivent automatiquement.

AVERTISSEMENT

- Un véhicule en panne représente un grand risque d'accident. Utilisez toujours les feux de détresse et un triangle de signalisation pour que les autres usagers de la route remarquent votre véhicule à l'arrêt.
- En raison des températures élevées du catalyseur, il ne faut jamais garer le véhicule à proximité de matières facilement inflammables, comme des herbes sèches ou des traces d'essence : risque d'incendie !

Nota

- La batterie du véhicule se décharge si les feux de détresse restent activés durant une période prolongée (même lorsque le contact d'allumage est coupé).
- Lors de l'utilisation des feux de détresse, respectez les prescriptions du Code de la route.

Feux de stationnement

Lorsque les feux de stationnement sont allumés (clignotant droit ou gauche) les feux de position avant et arrière du côté correspon-

dant s'allument également. Les feux de stationnement peuvent s'activer uniquement avec le contact d'allumage coupé et avec le levier des clignotants et des feux de route en position centrale, avant d'être activés.

Feux de stationnement des deux côtés

Lorsque le contact d'allumage est coupé et que la commande de feux est sur la position , en verrouillant le véhicule de l'extérieur, les feux de stationnement s'allument des deux côtés du véhicule. Seuls les feux de position des deux projecteurs s'allument alors, ainsi que les feux arrière.

Feux d'autoroute*

Les feux d'autoroute ne sont pas disponibles sur les véhicules équipés de projecteurs full LED.

La connexion/déconnexion de la fonction s'effectue via le menu correspondant du système Easy Connect.

- **Activation** : lorsque vous dépassez 110 km/h (68 mph) pendant plus de 30 secondes, le faisceau lumineux des feux de croisement s'élève légèrement pour augmenter la distance de visibilité du conducteur.

- **Désactivation** : lorsque vous réduisez la vitesse du véhicule en dessous de 100 km/h (62 mph), le faisceau lumineux des feux de croisement retourne à sa position normale immédiatement.

Conduite à l'étranger

Le faisceau lumineux des feux de croisement est asymétrique : le côté de la route par lequel vous voyagez est éclairé plus intensément.

Lorsqu'un véhicule conçu pour un pays avec conduite à droite voyage dans un pays avec conduite à gauche (ou vice versa), il faut normalement couvrir une partie de la tulipe des phares avec des masques adhésifs ou changer le réglage des phares afin de ne pas éblouir les autres conducteurs.

Dans ces cas-là, la réglementation précise des valeurs d'éclairage qui doivent être respectées dans certains points de la distribution lumineuse. Il s'agit du « Mode de voyage ».

La distribution lumineuse des phares halogènes et full LED permet de respecter les valeurs spécifiques du « Mode de voyage », sans avoir à utiliser de masques autocollants ni à modifier les réglages.

i Nota

Le « Mode de voyage » n'est autorisé que temporairement. Si quelqu'un prévoit un long séjour dans un pays où le mode de circulation est différent, il devra se rendre chez un partenaire SEAT pour faire remplacer ses projecteurs.

Réglage de la portée des phares

Fig. 154 Côté volant : dispositif de réglage de la portée des phares.

Le réglage du site des projecteurs »» fig. 154 s'adapte à l'état de charge du véhicule. Le conducteur peut ainsi avoir la meilleure visibilité possible et n'éblouit pas ceux qui circulent en sens contraire »» ⚠.

Les projecteurs ne peuvent être réglés que si les feux de croisement sont allumés.

Pour régler, tournez la commande

»» fig. 154 :

Valeur	État de charge ^{a)} du véhicule
–	Sièges avant occupés et coffre à bagages vide
1	Toutes les places occupées et le coffre vide
2	Toutes les places occupées et le coffre plein. Avec une remorque avec poids sur flèche minimum
3	Siège conducteur occupé uniquement et coffre plein. Conduite avec une remorque avec poids sur flèche maximum.

^{a)} Si l'état de charge du véhicule ne correspond à aucun de ceux du tableau, vous pouvez également sélectionner des positions intermédiaires.

OU :

Par le biclis du système Easy Connect avec la touche **CAR** > touche de fonction **RÉGLAGES** > **Feux** > **Réglage du site des projecteurs** »»  page 37).

Niveau 0	Sièges avant occupés et coffre à bagages vide
Niveau 1	Toutes les places occupées et le coffre vide
Niveau 2	Toutes les places occupées et le coffre plein. Conduite avec une remorque avec poids sur flèche minimum.

Niveau 3

Siège conducteur occupé uniquement et coffre plein. Conduite avec une remorque avec poids sur flèche maximum.

Réglage dynamique du site des projecteurs

Le dispositif de réglage disparaît sur les véhicules avec réglage dynamique du site des projecteurs. La portée des phares s'adapte automatiquement à l'état de charge du véhicule lorsque ceux-ci s'allument.

⚠ AVERTISSEMENT

Les objets lourds dans le véhicule peuvent entraîner l'éblouissement et la distraction des autres conducteurs. Cela pourrait entraîner un accident grave.

- Adaptez le faisceau lumineux à l'état de charge du véhicule de manière à ne pas éblouir le reste des conducteurs.

Éclairage du tableau de bord, des écrans et des interrupteurs

En fonction du modèle, vous pouvez régler l'éclairage du tableau de bord et des interrupteurs dans le système Easy Connect en appuyant sur la touche **CAR** et la touche de fonction **RÉGLAGES** »»  page 37.

»

Après avoir mis le contact et lorsque les feux sont éteints, l'éclairage du tableau de bord analogique reste activé en présence de la lumière du jour. L'éclairage se réduit à mesure que la lumière extérieure diminue. Dans certains cas, par exemple, en traversant un tunnel sans la fonction **AUTO** activée, l'éclairage du combiné d'instruments peut s'éteindre. Le but de cette fonction est d'indiquer visuellement au conducteur qu'il doit activer les feux de croisement.

Si votre véhicule est équipé d'un tableau de bord numérique (SEAT Digital Cockpit), le tableau de bord affiche l'avertissement **Allumez les feux**.

Éclairage intérieur et lampes de lecture¹⁾

Lisez attentivement les informations complémentaires »» 📖 page 36

¹⁾ En fonction du niveau d'équipement du véhicule, l'éclairage intérieur suivant peut se composer de LED : éclairage du plafonnier avant, éclairage du plafonnier arrière, éclairage du plancher et éclairage du pare-soleil et de la boîte à gants.

Éclairage du coffre à bagages et de la boîte à gants*

Lors de l'ouverture et de la fermeture de la boîte à gants, du côté du passager, et du hayon, l'éclairage correspondant s'allumera et s'éteindra.

Éclairage du plancher*

L'éclairage du plancher dans la zone inférieure du combiné d'instruments (conducteur et passager) s'allume lorsque les portes sont ouvertes et diminue en intensité en cours de route. Cette intensité est réglable via le menu de l'autoradio (voir **Easy Connect > Réglages d'éclairage > Éclairage d'ambiance** »» 📖 page 37).

Éclairage d'ambiance*

L'éclairage d'ambiance éclaire la zone de la console centrale, la zone du plancher et, en fonction de la version, également le panneau des portes avant.

L'éclairage d'ambiance des panneaux des portes peut changer de couleur. L'intensité et la couleur sont réglables via le menu de l'autoradio (voir **Easy Connect > Réglages**

d'éclairage > Éclairage d'ambiance »» 📖 page 37).

Nota

Les lampes de lecture s'éteignent en verrouillant le véhicule avec la clé, ou après quelques minutes si vous avez retiré la clé du contact d'allumage. Cela empêche la batterie du véhicule de se décharger.

Visibilité

Pare-soleil

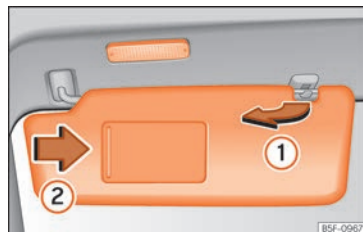

Fig. 155 Pare-soleil.

Possibilités de réglage des pare-soleils pour le conducteur et le passager :

- Baisser le pare-soleil vers le pare-brise.
- Le pare-soleil peut être retiré du support et rabattu contre la porte »» fig. 155 ①.
- Basculez le pare-soleil vers la porte, en longueur vers l'arrière.

Éclairage du miroir de courtoisie

Un miroir de courtoisie, couvert par un volet, se trouve dans le pare-soleil rabattu. Lorsque l'on fait coulisser le volet ② une lumière s'active.

La lumière s'éteint lorsque vous fermez le volet du miroir de courtoisie ou lorsque vous rabattez le pare-soleil vers le haut.

⚠ AVERTISSEMENT

Les pare-soleil ouverts peuvent réduire la visibilité.

- Remplacez toujours les pare-soleils dans leurs fixations si vous n'en avez plus besoin.

📘 Nota

La lumière qui se trouve au-dessus du pare-soleil s'éteint automatiquement dans certaines conditions après quelques minutes. Cela empêche la batterie du véhicule de se décharger.

Systèmes essuie-glace avant et arrière

Levier de l'essuie-glace

Lisez attentivement les informations complémentaires »» 📖 page 36

⚠ ATTENTION

Si vous coupez le contact d'allumage avec l'essuie-glace activé, celui-ci finira le balayage et reviendra à sa position de repos. Lors de la remise en marche du contact d'allumage, l'essuie-glace continuera à fonctionner au même niveau de balayage. Le gel, la neige et d'autres obstacles sur le pare-brise peuvent endommager l'essuie-glace et son moteur.

- Si nécessaire, vous devez éliminer vous-même la neige ou la glace des essuie-glace avant de prendre le volant.
- Décollez soigneusement du pare-brise les balais d'essuie-glace gelés. Pour cela, SEAT recommande un aérosol antigel.
- N'activez pas l'essuie-glace si le pare-brise est sec. Le nettoyage à sec des balais d'essuie-glace risque d'endommager le pare-brise.
- En cas de gel, vérifiez si les balais d'essuie-glace ne sont pas gelés avant de mettre en marche l'essuie-glace ! S'il fait froid, il peut être utile de placer l'essuie-glace en

position d'entretien lorsque vous garez le véhicule »» 📖 page 64.

📘 Nota

- Les systèmes d'essuie-glaces avant et arrière ne fonctionnent que lorsque l'allumage est mis et que le capot ou le hayon sont respectivement fermés.
- Le balayage intermittent de l'essuie-glace intervient en fonction de la vitesse du véhicule. Plus vous conduisez vite, plus le balayage sera rapide.
- L'essuie-glace arrière s'active automatiquement lorsque l'essuie-glace avant est activé et que vous engagez la marche arrière.

Fonctions de l'essuie-glace

Comportement de l'essuie-glace dans diverses situations

Si le véhicule est à l'arrêt	La position activée passe de manière provisoire à la position précédente.
Pendant le balayage automatique	Le climatiseur s'allume pendant 30 secondes environ en mode de recyclage de l'air afin d'éviter l'odeur du liquide lave-glace à l'intérieur du véhicule. »»

Comportement de l'essuie-glace dans diverses situations

Lors du balayage intermittent Le balayage dépend de la vitesse. Plus la vitesse est élevée, plus le balayage est rapide.

Dégivrage des essuie-glace*

Le chauffage dégivre uniquement les gicleurs gelés, il ne supprime pas l'eau dans les flexibles. La puissance calorifique du dégivrage des essuie-glaces est réglée automatiquement lorsque vous mettez le contact, en fonction de la température ambiante.

Système lave-projecteurs*

Le système lave-projecteurs nettoie les projecteurs.

En mettant le contact et en activant l'essuie-glace la première fois, puis tous les cinq cycles, les phares sont également lavés. Pour cela il faut déplacer le levier de l'essuie-glace vers le volant lorsque les feux de croisement ou de route sont allumés. Il faudra nettoyer régulièrement, en faisant le plein par exemple, la saleté qui peut rester incrustée sur les projecteurs (par exemple : restes d'insectes).

Afin de garantir le fonctionnement du système lave-projecteurs en hiver, il faut nettoyer la neige qui peut se trouver sur les supports

des gicleurs du pare-chocs. Si nécessaire, retirez le gel grâce à un aérosol antigel.

Nota

Lorsqu'un obstacle se trouve sur le pare-brise, l'essuie-glace essaie de le balayer sur le côté. Si l'obstacle continue à bloquer l'essuie-glace, ce dernier reste immobile. Retirez l'obstacle et actionnez à nouveau l'essuie-glace.

Détecteur de pluie*

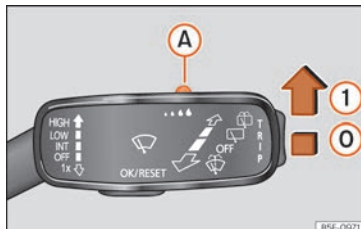

Fig. 156 Levier d'essuie-glace : régler le détecteur de pluie **A**.



Fig. 157 Surface sensible du détecteur de pluie.

Le détecteur de pluie activé contrôle lui-même les intervalles de balayage de l'essuie-glace en fonction de la quantité de pluie » **A**. Il est possible de régler la sensibilité du détecteur de pluie manuellement. Balayage manuel » **page 169**.

Appuyez sur le levier dans la position souhaitée » **fig. 156** :

- 0** Détecteur de pluie désactivé.
- 1** Détecteur de pluie activé ; balayage automatique si nécessaire.
- A** Réglage de la sensibilité du capteur de pluie
 - Régler la commande vers la droite : niveau de sensibilité élevé.
 - Régler la commande vers la gauche : niveau de sensibilité bas.

Après avoir coupé le contact et l'avoir remis, le capteur de pluie reste activé et reprend sa tâche lorsque l'essuie-glace se trouve dans la position ① et que vous circulez à plus de 16 km/h (10 mph).

Comportement modifié du détecteur de pluie

Les causes possibles d'anomalies et d'interprétations erronées *dans la zone de la surface sensible* » fig. 157 du détecteur de pluie peuvent être :

- Balais endommagés : une pellicule d'eau sur les balais endommagés peut allonger le temps d'activation, réduire les intervalles de lavage ou provoquer un balayage rapide et continu.
- Insectes : la présence d'insectes peut causer l'activation de l'essuie-glace.
- Sel sur les routes : en hiver le sel utilisé sur les routes peut provoquer un balayage exagérément long alors que le pare-brise est presque sec.
- Saleté : la poussière sèche, la cire, le revêtement des glaces (effet lotus) ou les restes de détergent (tunnel de lavage) peuvent réduire l'efficacité du détecteur de pluie, ralentir son temps de réaction ou annuler son fonctionnement.
- Fissure sur le pare-brise : l'impact d'une pierre déclenche un cycle unique de balayage lorsque le détecteur de pluie est activé. Le

détecteur de pluie intègre ensuite la réduction de la surface sensible et se règle. En fonction de la taille de l'impact de la pierre, le comportement du détecteur peut varier.

⚠ AVERTISSEMENT

Il est possible que le capteur de pluie ne capte pas suffisamment cette dernière et qu'il n'active pas l'essuie-glace.

- Si nécessaire, activez l'essuie-glace manuellement lorsque l'eau réduit la visibilité sur le pare-brise.

i Nota

- Nettoyez régulièrement la surface sensible du détecteur de pluie et recherchez d'éventuels dommages sur les balais » fig. 157 (flèche).
- Pour retirer les cires et les revêtements, nous recommandons d'utiliser un détergent pour vitres contenant de l'alcool.

Rétroviseur

Rétroviseur anti-éblouissement

Pour rouler en toute sécurité, il est important d'avoir une bonne visibilité au niveau de la lunette arrière.

Rétroviseur intérieur équipé de la fonction anti-éblouissement automatique*

La fonction anti-éblouissement est activée chaque fois que le contact d'allumage est mis.

Lorsque la fonction anti-éblouissement du rétroviseur est activée, le rétroviseur s'assombrit **automatiquement** en fonction de la luminosité venant frapper le miroir. La fonction anti-éblouissement est annulée si la marche arrière est enclenchée.

⚠ AVERTISSEMENT

En cas de rupture d'un rétroviseur intérieur photosensible, du liquide électrolytique peut s'échapper. Ce liquide peut irriter la peau, les yeux et les organes respiratoires. Lavez immédiatement à grande eau les parties corporelles qui ont été en contact avec ce liquide. Consultez un médecin si nécessaire.

ⓘ ATTENTION

En cas de rupture d'un rétroviseur intérieur photosensible, du liquide électrolytique peut s'échapper. Ce liquide attaque les surfaces plastiques. Nettoyez-le le plus rapidement possible avec une éponge humide.

»

i Nota

- Si, par exemple, un pare-soleil* nuit à la lumière incidente, cela signifie que les rétroviseurs anti-éblouissement ne fonctionnent pas parfaitement.
- Lorsque le plafonnier s'allume ou lorsque la marche arrière est enclenchée, les rétroviseurs automatiques photosensibles ne s'assombrissent pas.

Régler les rétroviseurs extérieurs

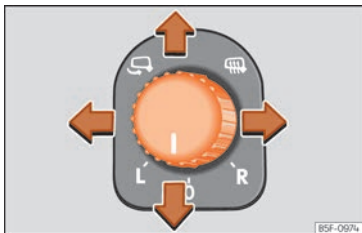

Fig. 158 Porte du conducteur : commande du rétroviseur extérieur.

Lisez attentivement les informations complémentaires »» page 22

Réglage synchrone des rétroviseurs extérieurs

- Dans le menu **Réglages - Confort**, sélectionnez si les rétroviseurs extérieurs doivent être réglés de manière synchrone.
- Tournez la commande sur la position **L**¹⁾.
- Réglez le rétroviseur extérieur gauche. Le rétroviseur droit est alors réglé simultanément (de manière synchrone).
- Si nécessaire, corrigez le réglage du rétroviseur du côté droit : positionnez la commande sur la position **R**¹⁾.
- Dans le système Easy Connect, les rétroviseurs extérieurs peuvent être réglés en appuyant sur la touche **CAR** > touche de fonction **RÉGLAGES**.

Rabattement des rétroviseurs extérieurs lors de la fermeture du véhicule*

Dans le système Easy Connect, la touche **CAR** > et la touche de fonction **RÉGLAGES** > **Rétroviseurs et essuie-glace** vous permettent de sélectionner le rabattement des rétroviseurs extérieurs lors du stationnement et de la fermeture du véhicule »» page 37.

Lorsque le véhicule est fermé avec la radio-commande, les rétroviseurs extérieurs se ra-

battent automatiquement. Lorsque vous ouvrez le véhicule avec la radiocommande, les rétroviseurs se déploient automatiquement.

⚠ AVERTISSEMENT

Les rétroviseurs à miroir bombé (convexes ou non sphériques*) agrandissent le champ visuel. Cependant, ils font paraître les objets plus petits et plus lointains. Si vous utilisez ces rétroviseurs pour évaluer la distance entre votre véhicule et les véhicules qui vous suivent lors d'un changement de voie, vous pourriez vous tromper dans votre estimation : risque d'accident !

ⓘ ATTENTION

- Si le boîtier du rétroviseur a été dérégulé par des influences extérieures (par exemple lors d'une manœuvre pour garer votre véhicule), rabattez le rétroviseur jusqu'en butée en utilisant la commande électrique. Ne réglez jamais le boîtier du rétroviseur à la main car cela risque de perturber le fonctionnement des rétroviseurs.
- Si vous lavez le véhicule dans une installation de lavage automatique, il faut rabattre les rétroviseurs pour éviter qu'ils ne s'abîment. Les rétroviseurs extérieurs rabattables électriquement ne doivent être

¹⁾ Sur les véhicules avec le volant à droite, le réglage est symétrique.

en aucun cas rabattus manuellement mais uniquement électriquement !

Nota

Si le réglage électrique des rétroviseurs est défaillant, vous pouvez régler manuellement les deux miroirs de rétroviseurs extérieurs en appuyant sur le bord.

Sièges et appuie-tête

Réglage des sièges et des appuie-tête

Réglage manuel des sièges

Lisez attentivement les informations complémentaires »»  page 20

AVERTISSEMENT

La section Rouler en toute sécurité contient des informations importantes, des recommandations et des avertissements que vous devez lire et respecter pour votre sécurité et celle des passagers »» page 66.

AVERTISSEMENT

- Réglez les sièges avant uniquement lorsque le véhicule est à l'arrêt. S'il n'est pas fermé, il existe des risques d'accident !
- Soyez prudent lors du réglage de l'assise du siège ! Un réglage distrait ou accidentel peut entraîner des contusions – risque de blessures !
- Les dossiers des sièges avant ne doivent pas être trop inclinés lors de la conduite. Sinon, les ceintures de sécurité et le système d'airbags ne peuvent pas assurer leur fonction protectrice – risque d'accident !

Réglage électrique du siège du conducteur*

Lisez attentivement les informations complémentaires »»  page 21

AVERTISSEMENT

- Une mauvaise utilisation des sièges avant électriques ou un manque d'attention peut entraîner des blessures graves.
- Il est également possible de régler les sièges avant électriquement lorsque le contact est coupé. Ne laissez jamais un enfant ou une personne pouvant avoir besoin d'aide à l'intérieur du véhicule.
- En cas d'urgence, arrêtez le réglage électrique en appuyant sur une autre touche.

ATTENTION

Pour ne pas endommager les composants électriques des sièges avant, évitez de vous agenouiller sur les sièges avant ou de concentrer une charge en un point précis de l'assise ou du dossier.

Nota

- Si la batterie du véhicule est très déchargée, il se peut qu'il ne soit pas possible de régler électriquement le siège. »»

- Si vous démarrez le moteur pendant le réglage électrique du siège, ce dernier sera interrompu.

Réglage des appuie-tête avant

Lisez attentivement les informations complémentaires »» page 21

Ajustez les appuie-tête »» page 21 de sorte que le bord supérieur soit autant que possible à la hauteur de la partie supérieure de la tête. Si ce n'est pas possible, essayez de vous approcher de cette position le plus possible.

Réglage des appuie-tête arrière

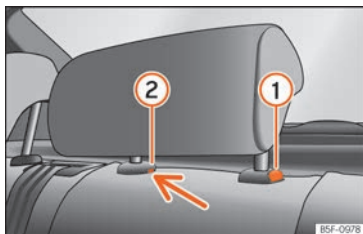

Fig. 159 Appuie-tête central arrière : point de déverrouillage.

Lorsque vous transportez des gens sur la banquette arrière, placez les appuie-tête au moins sur le cran immédiatement supérieur »» ⚠.

Réglage des appuie-tête

- Pour relever l'appuie-tête, saisissez l'appuie-tête de chaque côté avec les mains et relevez-le jusqu'en butée jusqu'à ce qu'il s'encastre de façon perceptible.
- Pour régler l'appuie-tête à une hauteur inférieure, appuyez sur la touche ① »» fig. 159 et déplacez-le vers le bas.

Dépose des appuie-tête

Pour démonter l'appuie-tête, rabattre partiellement le dossier correspondant vers l'avant.

- Déverrouillez le dossier »» page 176.
- Déplacez l'appuie-tête vers le haut, jusqu'en butée.
- Appuyez sur la touche ① »» fig. 159, en appuyant en même temps sur l'orifice de sécurité ② »» fig. 159 avec un tournevis plat de 5 mm de largeur maximum et retirez l'appuie-tête.
- Relever le dossier jusqu'à ce qu'il s'encastre correctement »» ⚠.

Repose des appuie-tête

Pour installer les appuie-tête extérieurs, rabattre partiellement le dossier correspondant vers l'avant.

- Déverrouillez le dossier »» page 176.
- Introduisez les barres de l'appuie-tête dans leurs guides jusqu'à ce qu'elles s'encastrent correctement. L'appuie-tête ne doit pas pouvoir être retiré du dossier.
- Relever le dossier jusqu'à ce qu'il s'encastre correctement »» ⚠.

⚠ AVERTISSEMENT

- **Veillez tenir compte des généralités** »» page 71.
- **Ne désinstallez les appuie-tête arrière que si vous souhaitez fixer un siège pour enfant** »» page 85. **Si vous retirez le siège pour enfant, remplacez immédiatement les appuie-tête.** La conduite avec des appuie-tête déposés ou mal réglés augmente le risque de blessures graves.

Fonctions des sièges

Introduction

⚠ AVERTISSEMENT

Une utilisation incorrecte des fonctions des sièges peut entraîner de graves blessures.

- Avant de prendre la route, adoptez une position assise correcte et conservez-la pendant le voyage. Cela s'applique également au reste des passagers.
- Maintenez toujours les mains, doigts, pieds et autres parties du corps éloignés du rayon de fonctionnement et de réglage des sièges.

Chauffage des sièges

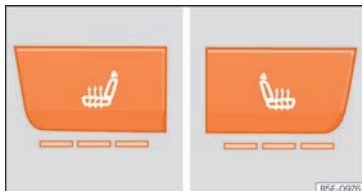



Fig. 160 Dans la console centrale : commandes du chauffage des sièges avant.

Les banquettes peuvent chauffer électriquement si le contact est mis. Sur certaines versions, le dossier chauffe également.

Dans les cas suivants, le chauffage des sièges ne doit pas être activé :

- Le siège est libre.
- Le siège possède une housse.
- Un siège pour enfant est installé sur le siège.
- La banquette est humide ou mouillée.
- La température intérieure ou extérieure est supérieure à 25°C (77°F).



Activation

Appuyez sur la touche  ou . Le chauffage du siège est connecté à son intensité maximale.

Réglage de la puissance de chauffage

Appuyez sur la touche  ou  plusieurs fois jusqu'à l'intensité souhaitée.

Désactivation

Appuyez sur la touche  ou  jusqu'à ce que tous les témoins qui s'y trouvent s'éteignent.

⚠ AVERTISSEMENT

Les personnes qui, à cause de médicaments, d'une paralysie ou de maladies chroniques (telles que le diabète), ne per-

çoivent pas la douleur ou la température, ou manifestent une perception limitée et les enfants peuvent souffrir de brûlures dans le dos, sur les fesses ou les jambes en utilisant le chauffage des sièges. Ces brûlures peuvent entraîner une longue période de convalescence ou ne jamais guérir totalement. Consultez un médecin en cas de doutes sur votre propre état de santé.

- Les personnes dont la perception de la douleur et de la température est altérée ne doivent jamais utiliser le chauffage du siège.
- Si une anomalie liée au contrôle de température du dispositif est détectée, veuillez le faire réviser par un atelier spécialisé.

⚠ AVERTISSEMENT

Si le tissu du coussin est mouillé, ceci peut affecter négativement le fonctionnement du siège chauffant et augmenter le risque de brûlures.

- Vérifier que la banquette est sèche avant d'utiliser le siège chauffant.
- Ne vous asseyez pas avec des vêtements humides ou mouillés sur le siège.
- Ne laissez pas d'objets ni de vêtements humides ou mouillés sur le siège.
- Ne versez pas de liquides sur le siège. »

ⓘ ATTENTION

- Afin de ne pas endommager les éléments chauffants du siège, ne vous agenouillez pas sur les sièges et n'appliquez aucune pression excessive concentrée en un point sur la banquette ou le dossier.
- Les liquides, objets pointus et matériaux isolants (une housse ou un siège pour enfant, par exemple) peuvent endommager le siège chauffant.
- En cas d'odeur, désactivez immédiatement le siège chauffant et faites-le contrôler dans un atelier spécialisé.

🌿 Conseil antipollution

Laissez le chauffage des sièges allumé pendant le temps nécessaire. Sinon, vous consommez inutilement du carburant.

Accoudoir central avant

L'accoudoir central peut être réglé à plusieurs niveaux.

Réglage de l'accoudoir central

- Pour régler l'inclinaison, soulevez l'accoudoir à partir de la position de départ afin qu'il s'encastre.
- Pour remettre l'accoudoir dans sa position de départ, retirez l'accoudoir du cran supérieur et abaissez-le.

L'accoudoir se déplace vers l'avant et vers l'arrière.

Rabattre et redresser le dossier de la banquette arrière

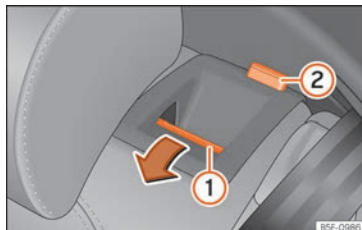

Fig. 161 Dans le dossier de la banquette arrière : touche de déverrouillage ① ; repère rouge ②.

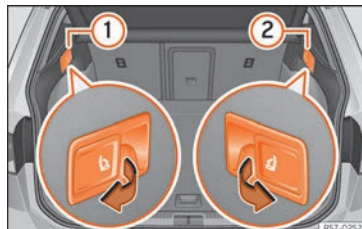

Fig. 162 Dans le coffre à bagages : leviers de déverrouillage à distance des parties gauche ① et droite ② de la banquette arrière.

Le dossier de la banquette arrière est divisé et chaque partie peut être rabattue séparément pour agrandir le coffre à bagages.

Quand le dossier de la banquette arrière est rabattu, personne ne doit voyager aux places correspondantes (et encore moins un enfant).

Rabattre le dossier de la banquette arrière avec la touche de déverrouillage

- Abaisser les appuie-têtes au maximum.
- Tirez la touche de déverrouillage »» fig. 161 ① vers l'avant et, en même temps, rabaissez le dossier.
- Le dossier arrière est débloqué quand le repère rouge est visible sur la touche ②.

Rabattre le dossier de la banquette arrière avec le levier de déverrouillage à distance

- Abaisser les appuie-têtes au maximum.
- Ouvrez le hayon.
- Tirez le levier de déverrouillage à distance de la partie gauche » fig. 162 ① ou droite ② du dossier dans le sens de la flèche. La partie débloquée du dossier arrière se rabat automatiquement vers l'avant.
- Le cas échéant, refermez le hayon.

Le dossier arrière est débloqué quand le repère rouge est visible sur la touche » fig. 161 ②.

Relèvement du dossier de la banquette arrière

- Redressez le dossier et appuyez-le avec force dans le logement pour qu'il s'encastre correctement » ⚠.
- Le repère rouge de la touche de déblocage ② ne devra plus être visible.
- Le dossier doit être bien encastré.

⚠ AVERTISSEMENT

Si le dossier de la banquette arrière est rabattu ou redressé de façon incontrôlée ou avec inattention, cela risque d'entraîner des lésions graves.

- Ne rabattez ni ne redressez jamais le dossier de la banquette arrière en cours de route.

- En redressant le dossier de la banquette arrière, assurez-vous de ne pas bloquer ni endommager la ceinture de sécurité.
- En rabattant ou en redressant le dossier de la banquette arrière, gardez toujours les mains, les doigts et les pieds ou d'autres parties du corps hors de la zone des rails de celui-ci.
- Pour que les ceintures de sécurité des sièges arrière offrent la protection nécessaire, toutes les parties du dossier arrière devront toujours être correctement encastées. Ceci est particulièrement important dans le cas du siège arrière central. Si une personne s'assoie sur un siège dont le dossier n'est pas bien encastré, il sera projeté vers l'avant en même temps que le dossier en cas de freinage ou de manœuvre brusque ou d'accident.
- Un repère rouge sur la touche ② indique que le dossier arrière n'est pas encastré. Vérifiez toujours que la marque rouge n'est pas visible quand le dossier est en position verticale.
- Quand le dossier de la banquette arrière est rabattu ou n'est pas bien encastré, personne ne doit voyager aux places correspondantes (et encore moins un enfant).

ⓘ ATTENTION

Si le dossier de la banquette arrière est rabattu ou redressé de façon incontrôlée ou avec inattention, cela risque d'entraîner

des dégâts pour le véhicule et d'autres objets.

- Avant de rabattre le dossier de la banquette arrière, réglez toujours les sièges avant de manière à ce que ni les appuie-têtes ni le rembourrage du dossier arrière n'entrent en contact avec ceux-ci.

Transport et équipements pratiques

Rangements

Rangements sous les sièges avant*



Fig. 163 Rangements sous les sièges avant.

Sous les sièges avant se trouve un tiroir de rangement avec couvercle.

Le tiroir* s'ouvre en tirant sur le couvercle
»» **fig. 163.**

Pour fermer le tiroir, appuyer sur le couvercle jusqu'à ce qu'il s'emboîte.

⚠ AVERTISSEMENT

- La charge maximale supportée par le tiroir est de 1,5 kg.

- Veillez à ne pas circuler avec le couvercle du tiroir ouvert. Les objets qu'il renferme risqueraient d'être projetés et de blesser les occupants du véhicule en cas de freinage brusque ou d'accident.

Tablette escamotable*

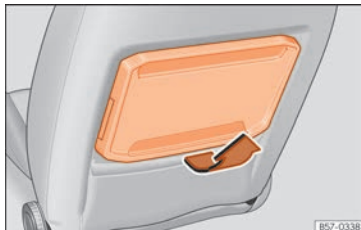

Fig. 164 Siège avant gauche : tablette escamotable.



Fig. 165 Siège avant gauche : tablette escamotable avec porte-gobelets.

En fonction de la version du modèle, la partie supérieure des sièges avant dispose parfois d'une tablette escamotable de « type avion » destinée aux passagers arrière.

Rabattement de la tablette

- Appuyez sur la tablette vers le bas jusqu'en butée.

Rabattement ou réglage d'inclinaison de la tablette

L'inclinaison de la tablette escamotable peut être réglée dans différentes positions.

- Sur la partie inférieure de la tablette
»» **fig. 165** ①, appuyez sur le levier de déverrouillage sans le relâcher.
- Régler : Réglez l'inclinaison désirée de la tablette en continuant à appuyer sur le levier.

- **Rabattement** : Appuyez sur la tablette jusqu'en butée sans relâcher le levier.

Porte-gobelets

Un porte-gobelets ② est intégré à la tablette escamotable.

Après avoir ouvert la tablette escamotable, extrayez le porte-gobelets ② dans le sens de la flèche. Pour ranger le porte-gobelets, introduisez-le dans la tablette dans le sens contraire de la flèche.

⚠ AVERTISSEMENT

La tablette doit rester fermée en cours de conduite afin de limiter les risques de blessure.

Porte-boissons



Fig. 166 Console centrale : porte-gobelets avant.

Porte-gobelets avant

- Placez les boissons sur le support
» fig. 166. Il peut accueillir deux boissons. Les revêtements des portes offrent également la possibilité d'accueillir des bouteilles en plastique plus grandes.

⚠ AVERTISSEMENT

- Ne laissez pas de boissons chaudes sur le porte-gobelets pendant que le véhicule roule. Les boissons chaudes pourraient se renverser et entraîner des brûlures – risque d'accident !

- N'utilisez pas de récipients durs (en verre ou en porcelaine par exemple). Ils pourraient vous blesser en cas d'accident.

⚠ ATTENTION

Posez uniquement des gobelets fermés sur le porte-gobelets. Les boissons pourraient sinon se renverser et endommager les équipements de votre véhicule tels que l'équipement électronique et les revêtements.

Boîte à gants



Fig. 167 Boîte à gants.

Ouverture/Fermeture

- Pour ouvrir la boîte à gants, tirer sur la poignée en suivant le sens de la flèche.
- Pour fermer la boîte à gants, déplacer le couvercle vers le haut jusqu'à ce qu'il s'emboîte.

Selon l'équipement, le lecteur CD peut se trouver dans la boîte à gants. Son utilisation fait l'objet d'une description dans la notice d'utilisation correspondante.

⚠ AVERTISSEMENT

Le couvercle de la boîte à gants doit toujours être fermé durant la conduite. S'il n'est pas fermé, il existe des risques d'accident !

Autres rangements

Vous trouverez d'autres, vide-poches, rangements et supports à différents endroits du véhicule :

- Dans la partie supérieure de la boîte à gants sur des véhicules qui ne comporte pas de lecteur CD. Le poids ne doit pas dépasser 1,2 kg.
- Sur la console centrale, sous l'accoudoir central*.
- Portemanteaux dans les cadres des portes »» ⚠.
- Sur les places arrière, à gauche et à droite des sièges, se trouvent d'autres rangements.

⚠ AVERTISSEMENT

- Lorsque vous utilisez les patères, veillez à préserver la visibilité arrière.
- Pendez uniquement des vêtements légers. Aucun objet lourd ou aiguisé ne doit se trouver dans les poches.
- N'utilisez pas de cintres pour suspendre les vêtements car l'efficacité des airbags rideaux s'en trouverait amoindrie.

Prises de courant

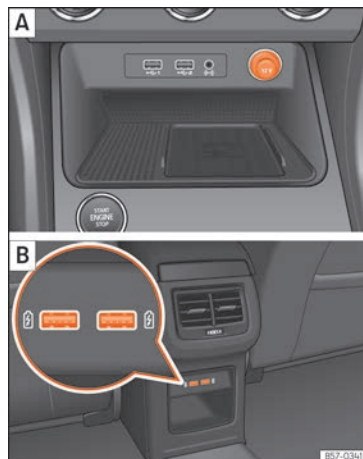

Fig. 168 [A] Console centrale : prise de courant de 12 volts avant. [B] Partie arrière de la console centrale : prises de courant USB.

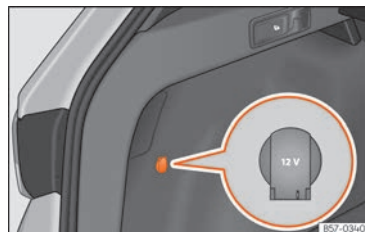

Fig. 169 Détail du revêtement latéral du coffre à bagages : prise de courant de 12 volts

Sur la console centrale

- Retirez le cache placé sur la console centrale de la prise de courant »» fig. 168 [A].
- Insérez la fiche de l'appareil électrique dans la prise de courant.

Dans le coffre à bagages*

- Levez le cache de la prise de courant »» fig. 169.
- Insérez la fiche de l'appareil électrique dans la prise de courant.

La prise de courant de 12 volts peut être utilisée pour alimenter des accessoires électriques. La puissance absorbée ne doit toutefois pas dépasser 120 watts pour chaque prise de courant.

Prises de courant USB

En fonction de l'équipement et du pays, le véhicule dispose parfois de connecteurs USB **permettant uniquement de charger un appareil ou servant de prise de courant.**

Ces entrées USB se trouvent à l'arrière de la console, entre les sièges avant » fig. 168 [B]. Ces connecteurs peuvent fonctionner à une puissance maximale de 10,5 W par port.

Ils **n'ont pas été conçus** pour la lecture de fichiers.

AVERTISSEMENT

La prise de courant ne fonctionne que si le contact d'allumage est mis. Une mauvaise utilisation peut provoquer de sérieuses blessures ou un incendie. C'est pourquoi vous devez éviter de laisser les enfants seuls dans le véhicule si la clé se trouve à l'intérieur. Ils pourraient être blessés.

ATTENTION

Pour éviter tout endommagement au niveau des prises de courant, n'utilisez que des connecteurs adéquats.

Nota

• La batterie du véhicule se décharge lorsque le moteur est à l'arrêt et que des accessoires sont en circuit.

- Si l'appareil raccordé chauffe trop, éteignez-le immédiatement et débranchez-le du réseau électrique.
- Avant de mettre ou de couper le contact d'allumage, débranchez les appareils branchés aux ports USB pour les protéger d'éventuels dommages causés par l'oscillation de la tension électrique.

Transport d'objets

Charger le coffre à bagages

Tous les bagages ou objets non attachés doivent être fixés de façon sûre dans le coffre à bagages. Les objets qui ne sont pas attachés et sont de ce fait ballottés dans le coffre à bagages peuvent diminuer la sécurité de conduite ou les qualités routières du véhicule en raison du déplacement du centre de gravité.

- Répartissez la charge uniformément dans le coffre à bagages.
- Déposez et rangez autant que possible les objets lourds au fond du coffre à bagages.
- Placez d'abord les objets lourds en dessous.
- Fixez les objets lourds à l'aide des œillets d'arrimage disponibles » page 184.

AVERTISSEMENT

- Tout bagage ou objet non attaché dans le coffre à bagages peut provoquer des blessures graves.
- Rangez toujours les objets dans le coffre à bagages et attachez-les à l'aide des œillets d'arrimage.
- Utilisez des sangles spécialement adaptées pour maintenir en place des objets lourds.
- En cas de manœuvres brusques ou d'accident, les objets non attachés peuvent être projetés vers l'avant et blesser les occupants du véhicule ou d'autres usagers de la route. Les risques de blessures sont d'autant plus élevés si les objets ballottés sont percutés par un airbag qui se déclenche à ce moment-là. Dans de telles circonstances, ces objets peuvent se transformer en véritables projectiles : danger de mort !
- N'oubliez pas que les caractéristiques routières du véhicule sont modifiées par le déplacement du centre de gravité en cas de transport d'objets lourds, ce qui peut provoquer un accident. Le style de conduite et la vitesse doivent donc être adaptés en conséquence.
- N'excédez jamais les charges autorisées sur les essieux et le poids total autorisé en charge (PTAC). Lorsque les charges autorisées sur les essieux ou le PTAC ne sont pas respectés, les qualités routières du véhicule peuvent être modifiées et entraîner des

»

accidents, des blessures ou des dommages au véhicule.

- Ne laissez jamais votre véhicule sans surveillance, en particulier lorsque le hayon arrière est ouvert. Les enfants pourraient accéder au coffre à bagages et fermer le hayon de l'intérieur ; ils y resteraient enfermés, ne pourraient pas en sortir sans aide et risqueraient la mort.
- Ne laissez pas des enfants jouer dans le véhicule ou à proximité du véhicule. Fermez et verrouillez le hayon arrière ainsi que toutes les portes lorsque vous quittez le véhicule. Avant de verrouiller le véhicule, assurez-vous que personne ne se trouve à l'intérieur, y compris des enfants.

i Nota

- Un échange d'air dans le véhicule permet de réduire la formation de buée sur les glaces. L'air vicié s'échappe par des ouïes de sortie d'air situées dans le revêtement latéral du coffre à bagages. Assurez-vous que les ouïes d'évacuation d'air ne sont pas masquées.
- Les sangles adaptées aux œillets d'arrimage et permettant de fixer le chargement sont disponibles dans le commerce d'accessoires.

Plage arrière

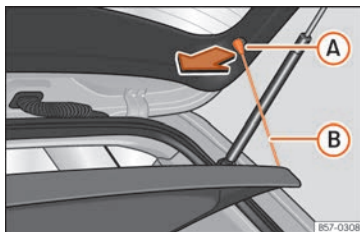

Fig. 170 Dans le coffre à bagages : dépose et repose de la plage arrière.



Fig. 171 Dans le coffre à bagages : dépose et repose de la plage arrière.

Le couvre-coffre masque le contenu du coffre à bagages.

Démontez

- Décrochez les tirants de fixation »» fig. 170 B de leurs logements A.
- Dégagez la plage arrière des supports latéraux »» fig. 171 en la tirant vers le haut puis en la détachant.

Si besoin, la plage arrière peut être rangée sous le double plancher du coffre à bagages »» page 183.

Repose

- Introduisez la plage arrière horizontalement en faisant coïncider la « forme en U » sur l'axe des supports »» fig. 171, et appuyez vers le bas jusqu'à ce qu'elle s'encastre.
- Accrochez les tirants de fixation »» fig. 170 B sur le capot de coffre.

⚠ AVERTISSEMENT

- La plage arrière doit impérativement être fixée lorsqu'elle est montée – risque d'accident !
- La plage arrière n'est pas un plancher de chargement. Les objets déposés sur la plage arrière constituent un danger réel pour tous les occupants du véhicule en cas de freinage brusque ou d'accident – risque de blessures !

Rangement de la plage arrière du coffre à bagages

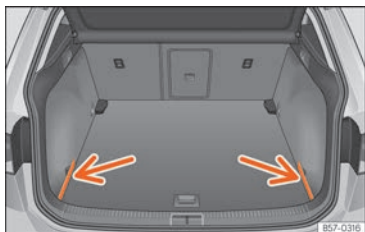

Fig. 172 Dans le coffre à bagages : caches de rangement de la plage arrière.



Fig. 173 Dans le coffre à bagages : placement de la plage arrière.

La plage arrière peut être rangée sous le plancher modulable du coffre à bagages.

- Retirez les caches gauche et droit
» fig. 172.

- Rangez la plage arrière en l'encastrant dans le logement prévu à cet effet » fig. 173.
- Remplacez les couvercles gauches et droit dans leur position d'origine.

Trappe de chargement pour le transport d'objets longs*



Fig. 174 Dans le dossier de la banquette arrière : ouverture de la trappe.



Fig. 175 Dans le coffre à bagages : ouverture de la trappe.

Dans la banquette arrière, derrière l'accoudoir central, il y a une trappe de chargement pour le transport d'objets longs dans l'habitacle comme des skis, par exemple.

Pour éviter de salir l'habitacle, les objets qui sont sales devront être emballés (dans une serviette, par exemple) avant de les introduire à travers la trappe de chargement.

Quand l'accoudoir est abaissé, personne ne peut voyager dans le siège central de la banquette arrière.

Ouvrir la trappe de chargement

- Abaissez l'accoudoir central.
- Tirer sur le levier de déverrouillage dans le sens de la flèche et rabattez complètement le couvercle de la trappe de chargement » fig. 174 ① vers l'avant.
- Ouvrez le hayon.

»

- Introduisez les objets longs à travers l'orifice depuis le coffre à bagages.
- Fixez bien les objets avec la ceinture de sécurité.
- Fermez le hayon.

Refermer la trappe de chargement

- Relevez le couvercle de la trappe de chargement jusqu'à ce qu'il s'encastre. Le repère rouge sur le côté du coffre à bagages ne devra pas être visible.
- Fermez le hayon.
- Si nécessaire, relevez l'accoudoir central.

i Nota

La trappe de chargement peut également s'ouvrir depuis le coffre à bagages. Pour cela, il faut appuyer sur le levier de déverrouillage vers le bas, dans le sens de la flèche, et sur le couvercle vers l'avant »» fig. 175.

Œillets d'amarrage*

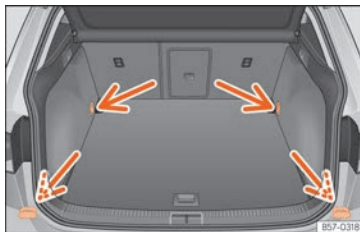

Fig. 176 Dans le coffre à bagages : œillets d'arrimage.

Des œillets d'amarrage sont disposés à l'avant et à l'arrière du coffre à bagages pour fixer les bagages »» fig. 176.

Pour utiliser les œillets d'amarrage avant, il faut les redresser d'abord.

⚠ AVERTISSEMENT

Si vous utilisez des courroies ou des sangles inadaptées, elles pourraient se casser en cas de freinage brusque ou d'accident. Les objets pourraient alors être projetés dans l'habitacle et entraîner des blessures graves, voire mortelles.

- Utilisez toujours des courroies ou des rubans adaptés et en bon état.
- Fixez les courroies et les rubans aux œillets d'amarrage de façon à ce qu'ils soient bien attachés.

- Les objets non fixés dans le coffre à bagages pourraient soudainement se déplacer et modifier le comportement routier du véhicule.

- Fixez également les objets petits et légers.

- Ne dépassez jamais la charge de traction maximale de l'œillet d'amarrage lors de la fixation des objets.

- Ne fixez jamais un siège enfant aux œillets d'amarrage.

i Nota

- La charge de traction maximale que peuvent supporter les œillets d'arrimage est de 3,5 kN.

- Des courroies et des systèmes de fixation de charge adaptés sont en vente dans les établissements spécialisés. SEAT recommande de vous rendre chez un partenaire SEAT.

- Les œillets d'amarrage sont inutilisables sur les versions avec roue de secours.

Crochets pour sacs

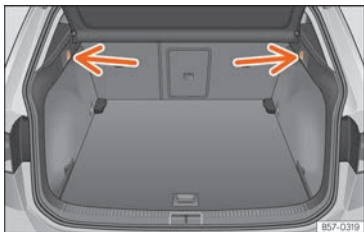

Fig. 177 Dans le coffre à bagages : crochets pour sacs.

Des crochets fixes pour accrocher des sacs sont disposés à gauche et à droite à l'arrière du coffre à bagages »» **fig. 177**.

Les crochets pour sacs ont été conçus pour fixer des sacs de course légers.

⚠ AVERTISSEMENT

N'utilisez jamais les crochets pour sacs comme œillets d'amarrage. En cas de freinage ou d'accident, les crochets peuvent se casser.

Ⓛ ATTENTION

Le poids maximum que chaque crochet peut supporter est de 2,5 kg.

Sac pour filet*

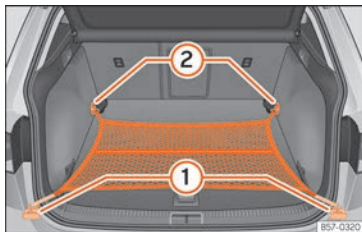

Fig. 178 Dans le coffre à bagages : sac pour filet accroché au niveau du plancher.

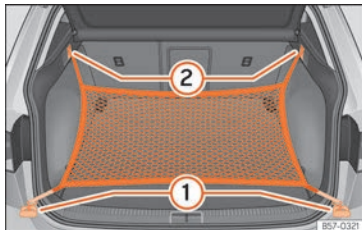

Fig. 179 Dans le coffre à bagages : œillets ① et crochets ② pour accrocher le sac pour filet.

Le sac pour filet du coffre à bagages empêche les bagages légers de se déplacer. Il est possible de ranger de petits objets dans le sac pour filet grâce à une fermeture à glissière.

Le sac pour filet peut être accroché dans le coffre à bagages de différentes manières.

Accrocher le sac pour filet au plancher du coffre à bagages.

- Selon le cas, relevez les œillets d'amarrage avant »» **fig. 178 ②**.
- Fixez les crochets du filet aux œillets d'amarrage ② »» ⚠. La fermeture à glissière du sac doit rester vers le haut.
- Fixez les crochets du filet aux œillets d'amarrage ①.

Accrocher le sac pour filet au seuil de charge

- Fixez les crochets courts du filet aux œillets d'amarrage »» **fig. 179 ①** »» ⚠. La fermeture à glissière du sac doit rester vers le haut.
- Fixez les rubans aux crochets pour accrocher des sacs ②.

Démontez le sac pour filet

Le sac pour filet accroché est tendu »» ⚠.

- Décrochez les crochets et les rubans du sac pour filet des œillets d'amarrage et des crochets pour accrocher des sacs.
- Rangez le sac pour filet dans le coffre à bagages. »»

⚠ AVERTISSEMENT

Pour fixer le sac pour filet élastique aux œillets d'amarrage, il faut l'étirer. Une fois accroché, il est tendu. Si le sac pour filet est accroché et décroché de manière inadéquate, les crochets dont il dispose peuvent provoquer des lésions.

- Attachez toujours bien les crochets du filet pour qu'ils ne se libèrent pas de manière incontrôlée de l'œillet à l'accrochage et au décrochage.
- À l'accrochage et au décrochage des crochets, protégez-vous les yeux et le visage pour éviter des lésions au cas où les crochets se libéreraient de manière incontrôlée.
- Accrochez toujours les crochets du sac pour filet dans l'ordre indiqué. Si un crochet se libère de façon imprévue, le risque de lésions augmente.

Plancher de coffre à bagages modulable

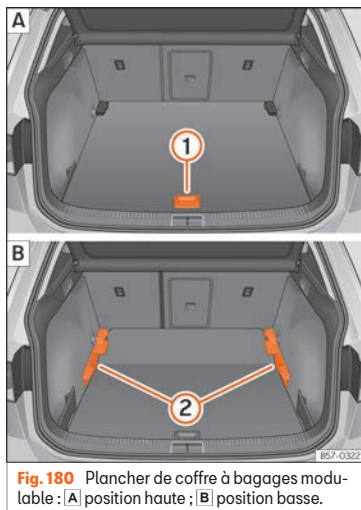

Fig. 180 Plancher de coffre à bagages modulable : **A** position haute ; **B** position basse.

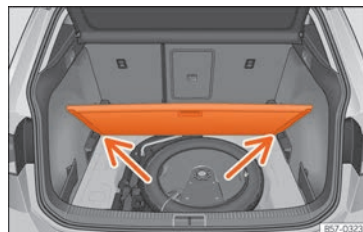

Fig. 181 Plancher de coffre à bagages modulable : position inclinée.

Plancher modulable en position haute

- Pour passer de la position basse en position haute, relevez le plancher avec la poignée **1**, tirez-le vers l'arrière jusqu'à ce que la partie avant du plancher dépasse complètement les supports **2**.
- Déplacez le plancher vers l'avant sur ces derniers jusqu'à ce qu'il bute contre le dossier de la banquette arrière et ensuite, abaissez le plancher avec la poignée **1**.

Plancher modulable en position basse

- Pour passer de la position haute en position basse, relevez le plancher avec la poignée **1**, tirez-le vers l'arrière jusqu'à ce que la partie avant du plancher dépasse complètement les supports **2**.
- Laissez tomber la partie avant contre le plancher et poussez ce dernier vers l'avant jusqu'à ce qu'il bute contre le dossier de la

banquette arrière en abaissant en même temps le plancher avec la poignée ①.

Plancher modulable en position inclinée

Lorsque le plancher modulable est incliné, il est possible d'accéder à l'espace de la roue de secours ou du dispositif anti-crevaillon.

- Lorsque le plancher modulable se trouve en position haute, relevez-le à l'aide de la poignée » fig. 180 ①, tirez-le et repoussez-le vers le dossier de la banquette arrière jusqu'à ce qu'il se plie au niveau de la charnière et que sa partie mobile repose contre le dossier.
- Appuyez le plancher contre les logements prévus à cet effet » fig. 181 (flèches).

Plancher modulable en position avec les sièges rabattus

- Pour passer de la position haute en position basse, relevez le plancher modulable avec la poignée » fig. 180 ① et tirez-le légèrement vers l'arrière.
- Poussez le plancher modulable en direction des sièges arrière rabattus à l'aide de la poignée ① en appuyant légèrement dessus de manière à placer la partie mobile du plancher au même niveau que le dossier des sièges arrière.

⚠ AVERTISSEMENT

En cas de freinage ou d'accident, des objets pourraient être projetés dans l'habitacle et provoquer des lésions graves voire mortelles.

- **Fixez toujours les objets, y compris quand le plancher du coffre à bagages est relevé correctement.**
- **Transportez uniquement des objets qui ne dépassent pas les deux tiers de la hauteur du plancher entre la banquette arrière et le plancher du coffre à bagages relevé.**
- **Entre la banquette arrière et le plancher du coffre à bagages relevé, il n'est permis de transporter que des objets dont le poids ne dépasse pas environ 7,5 kg.**

ⓘ ATTENTION

- **En position supérieure, le plancher du coffre à bagages modulable peut supporter jusqu'à 150 kg.**
- **Ne laissez pas tomber le plancher du coffre à bagages en le refermant, gardez toujours sous contrôle son déplacement vers le bas. Sinon, les revêtements et le plancher du coffre à bagages risqueraient d'être endommagés.**

ℹ Nota

SEAT recommande de fixer les objets aux œillets d'amarrage avec des rubans.

Galerie porte-bagages*

Brève introduction

Le toit du véhicule a été conçu pour accentuer l'aérodynamique. C'est pourquoi il est impossible de monter des barres transversales ou des systèmes porte-bagages conventionnels sur les gouttières du toit.

Comme les gouttières sont intégrées au toit pour réduire la résistance à l'air, il est uniquement possible d'utiliser des barres transversales et des systèmes porte-bagages homologués par SEAT.

Cas dans lesquels il est nécessaire de démonter les barres transversales et le système porte-bagages

- Lorsqu'ils ne sont pas utilisés.
- Quand le véhicule est lavé dans un car-wash.
- Lorsque la hauteur du véhicule dépasse la hauteur de passage nécessaire, par exemple, dans certains garages.

⚠ AVERTISSEMENT

Quand des objets grands ou lourds sont transportés avec le système porte-bagages, les propriétés de la conduite varient du fait du déplacement du centre de gravité et de la plus grande résistance à l'air. »

- Fixez toujours correctement la charge à l'aide de courroies ou de rubans adaptés et en bon état.
- Une charge volumineuse, lourde, grande ou plane a un effet négatif sur l'aérodynamique, le centre de gravité et le comportement du véhicule pendant la conduite.
- Évitez les freinages et les manœuvres brusques.
- Adaptez toujours la vitesse et le style de conduite aux conditions de visibilité, à la météo, à la chaussée et à la circulation.

ⓘ ATTENTION

- Démontez toujours les barres transversales et le système porte-bagages avant d'entrer dans un car-wash automatique.
- La hauteur du véhicule augmente avec le montage des barres transversales et d'un système porte-bagages, ainsi qu'avec la charge transportée sur ceux-ci. C'est pourquoi vous devez vous assurer que la hauteur du véhicule ne dépasse pas la limite pour traverser, par exemple, des tunnels ou des portes de garage.
- Les barres transversales, le système porte-bagages et la charge fixée sur ceux-ci ne devra pas interférer avec l'antenne de pavillon ni faire obstacle à la zone des rails du toit coulissant panoramique et du hayon.
- À l'ouverture du hayon, assurez-vous qu'il ne heurte pas la charge du toit.

⚙️ Conseil antipollution

Quand vous montez les barres transversales et un système porte-bagages, la consommation de carburant augmente du fait de la plus grande résistance aérodynamique.

Fixer les barres transversales et le système porte-bagages

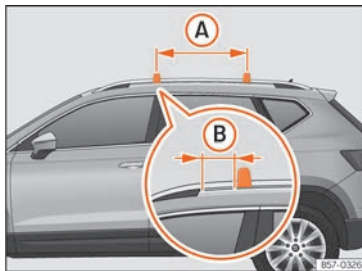

Fig. 182 Points de fixation des barres longitudinales pour la galerie porte-bagages du toit.

Les barres transversales servent de base à une série de systèmes porte-bagages spéciaux. Pour des raisons de sécurité, il est nécessaire d'utiliser des systèmes spécifiques pour transporter les bagages, les bicyclettes, les planches de surf, les skis et les bateaux.

Les accessoires adaptés peuvent être obtenus auprès des concessionnaires SEAT.

Fixez toujours les barres transversales et le système porte-bagages correctement. Prenez toujours en compte les instructions de montage fournies avec les barres transversales et le système porte-bagages concernés.

Les barres transversales se montent sur les barres latérales du toit. La distance entre les barres transversales »» fig. 182 (A) devra être comprise entre 70 et 90 cm et la distance entre les barres transversales et les supports des barres latérales du toit (B) devra être égale à 15 cm.

⚠️ AVERTISSEMENT

La fixation et une utilisation incorrectes des barres transversales et du système porte-bagages peuvent avoir pour conséquence que le système complet se libère du toit et provoque un accident et des lésions.

- Tenez toujours compte des instructions de montage du fabricant.
- Utilisez uniquement les barres transversales et les systèmes porte-bagages quand ils se trouvent en parfait état et qu'ils sont bien fixés.
- Montez toujours les barres transversales et le système porte-bagages correctement.
- Vérifiez les connexions filetées et les fixations avant de démarrer et, si nécessaire,

resserrez-les après un court trajet. Quand vous effectuez de longs voyages, vérifiez les connexions filetées et les fixations à chaque repos que vous prenez.

- Montez toujours correctement les systèmes porte-bagages spéciaux pour roues, skis, planches de surf, etc.
- Ne réalisez jamais aucune modification ou réparation sur les barres transversales ou le système porte-bagages.

Nota

Lisez attentivement les instructions de montage jointes avec les barres transversales et le système porte-bagages correspondant et emportez-les toujours dans le véhicule.

Charger le système porte-bagages

Il ne sera possible de fixer la charge de manière sûre que si les barres transversales et le système porte-bagages sont correctement montés »» » .

Charge maximale autorisée sur le toit

La charge maximale autorisée qu'il est permis de transporter sur le toit est de **75 kg**. Ce chiffre comprend le poids du système porte-bagages, des barres transversales et de la charge transportée sur le toit »» » .

Informez-vous toujours du poids du système porte-bagages, des barres transversales et de la charge que vous allez transporter ; pesez-les le cas échéant. Ne dépassez jamais la charge maximale autorisée sur le toit.

En cas d'utilisation de barres transversales et de systèmes porte-bagages de capacité de charge moindre, il sera impossible de bénéficier au maximum de la charge autorisée. Dans ce cas, il est permis uniquement de charger le système porte-bagages jusqu'au poids limite indiqué dans les instructions de montage.

Distribution de la charge

Répartissez la charge de manière uniforme et fixez-la correctement »» » .

Contrôler les fixations

Une fois les barres transversales et le système porte-bagages montés, vérifiez les connexions filetées et les fixations après un court trajet et régulièrement ensuite.

AVERTISSEMENT

Si la charge maximale autorisée sur le toit est dépassée, cela risque d'entraîner un accident et des dommages considérables pour le véhicule.

- Ne dépassez jamais la charge indiquée sur le toit, la charge autorisée sur les essieux et le poids total autorisé du véhicule.

- Ne dépassez pas la capacité de charge des barres transversales et du système porte-bagages, même si vous n'avez pas atteint la charge maximale autorisée sur le toit.

- Fixez toujours les objets lourds à l'avant dans la mesure du possible et répartissez la charge générale de manière uniforme.

AVERTISSEMENT

Si la charge flotte ou n'est pas fixée correctement, elle pourrait tomber du système porte-bagages et provoquer des accidents et des lésions.

- Utilisez toujours des courroies ou des rubans adaptés et en bon état.
- Fixez la charge correctement.

Climatisation

Chauffage, ventilation et refroidissement

Introduction

Lisez attentivement les informations complémentaires »»  page 44

Afficher les informations concernant le Climatronic

Les valeurs théoriques des zones de température sont affichées sur l'écran de l'appareil de commande du Climatronic et sur l'écran du système Easy Connect intégré d'usine.

L'unité de mesure de la température peut être modifiée dans le système Easy Connect.

Filtre à poussière et à pollen

Le filtre à poussière et à pollen avec insert à charbon actif réduit les impuretés dans l'air introduit dans l'habitacle.

Le filtre à poussière et à pollen doit être remplacé régulièrement afin que la puissance du climatiseur ne soit pas affectée.

Si le rendement du filtre diminue prématurément à cause de l'utilisation du véhicule dans un environnement où l'air contient de nom-

breuses impuretés, il faut le remplacer sans attendre le moment prévu.

AVERTISSEMENT

L'absence d'une bonne visibilité à travers les glaces augmente le risque d'accident grave.

- Veillez toujours à ce que les glaces soient dépourvues de gel et de neige, et qu'elles ne soient pas embuées, de manière à avoir une bonne visibilité à l'extérieur du véhicule.
- La puissance calorifique maximale et le dégivrage le plus rapide possible des glaces sont obtenus lorsque le moteur atteint sa température normale de fonctionnement. Ne démarrez que lorsque vous disposez d'une bonne visibilité.
- Assurez-vous de toujours utiliser correctement le système de chauffage et de ventilation, le climatiseur et le dégivrage de lunette arrière afin de bien voir ce qui se passe à l'extérieur.
- Ne laissez jamais le recyclage d'air fonctionner durant une période prolongée. Lorsque le système de refroidissement est désactivé et le mode de recyclage de l'air activé, les glaces peuvent s'embuer très rapidement et limiter considérablement la visibilité.
- Désactivez le mode de recyclage de l'air quand vous n'en avez pas besoin.

AVERTISSEMENT

L'air vicié augmente la fatigue et la perte de concentration du conducteur, ce qui peut entraîner un accident grave.

- Ne laissez jamais le ventilateur déconnecté pendant longtemps, n'utilisez pas non plus le mode de recyclage durant une période prolongée, puisque l'air de l'habitacle ne sera pas renouvelé.

ATTENTION

- Pour remplacer le filtre à pollen, veuillez toujours faire appel à un service technique.
- S'il vous semble que le climatiseur est peut-être endommagé, éteignez-le. Vous éviterez ainsi des dégâts supplémentaires. Faites contrôler le climatiseur dans un atelier spécialisé.
- Les travaux de réparation sur le climatiseur nécessitent des connaissances spécifiques et des outils spéciaux. SEAT recommande de vous rendre chez un partenaire SEAT.

Nota

- Si le système de refroidissement est désactivé, l'air qui entre depuis l'extérieur ne sera pas déshumidifié. Afin d'éviter l'embuage des glaces, SEAT vous recommande

de laisser la climatisation de refroidissement (compresseur) activée. Pour cela, appuyez sur la touche **A/C**. Le témoin correspondant à la touche s'allumera.

- La puissance calorifique maximale et le dégivrage le plus rapide possible des glaces sont obtenus lorsque le moteur atteint sa température normale de fonctionnement.
- Pour ne pas nuire au bon fonctionnement du chauffage et du refroidissement et éviter l'embuage des glaces, la prise d'air située devant le pare-brise doit être exempte de glace, de neige ou de feuilles.

Fonctionnement du Climatronic via le système Easy Connect*

✓ Valable pour les véhicules avec Media System Touch/Colour.



Fig. 183 Écran de l'Easy Connect : menu Climatiseur.

Dans le système Easy Connect, il est également possible de réaliser plusieurs réglages du Climatronic.

Ouverture du menu Climatiseur

- Appuyez sur le bouton **SETUP** situé sur les commandes du Climatronic.
- **OU** : appuyez sur la touche **MENU** de l'Easy Connect. À l'aide du bouton-poussoir rotatif, sélectionnez le menu **Climatiseur** et ouvrez-le.

Sur l'écran tactile, vous pouvez visualiser et modifier les réglages en cours, tels que la température réglée du côté du conducteur et du passager, la répartition d'air et la vitesse du ventilateur.

Pour activer ou désactiver une fonction ou pour sélectionner un sous-menu, appuyez sur le bouton de la fonction correspondante.

Zone de fonction : Fonction	
OFF	Activation et désactivation du Climatronic.
SYNC	Synchroniser les températures du conducteur et du passager.

Zone de fonction : Fonction

RÉGLAGES	Ouverture du sous-menu des réglages de climatisation. Les réglages suivants peuvent être effectués :
	Profil du climatiseur : Régler la puissance du ventilateur en mode AUTO. Vous avez le choix entre doux, moyen et fort.
	Recyclage automatique de l'air ambiant : Activer et désactiver le recyclage automatique de l'air ambiant » page 194.
	RETOUR : Fermer le sous-menu.
	Le sous-menu du chauffage d'appoint s'ouvre.
	Permet d'activer ou désactiver manuellement le pare-brise à dégivrage électrique.
	Permet d'activer ou désactiver PureAir et ouvre le sous-menu.

Fonctionnement du Climatronic via le système Easy Connect*

✓ Valable pour les véhicules équipés de Media System Plus, Navi System et Navi System Plus.



Fig. 184 Écran de l'Easy Connect : menu Climatiseur.

Dans le système Easy Connect, il est également possible de réaliser plusieurs réglages du Climatronic.

Ouverture du menu Climatiseur

- Appuyez sur la touche **SETUP** du panneau de commandes du Climatronic.



En haut de l'écran, vous pourrez visualiser les réglages en cours, tels que la température réglée du côté du conducteur et du passager. Les températures jusqu'à +22°C (+72°F) sont représentées avec des flèches bleues et les températures inférieures à +22°C (+72°F) avec des flèches rouges.

Pour activer ou désactiver une fonction ou pour sélectionner un sous-menu, appuyez sur le bouton de la fonction correspondante.

Zone de fonction : Fonction

OFF	Désactivation du Climatronic.
ON	Activation du Climatronic.
SYNC	Synchroniser les températures du conducteur et du passager.
	Ouverture du sous-menu des réglages de climatisation. Les réglages suivants peuvent être effectués :
	Chauffage d'appoint automatique : pour activer ou désactiver l'allumage automatique du réchauffeur additionnel pour les pays froids (uniquement moteurs avec chauffage d'appoint). Quand l'option est désactivée, le chauffage peut avoir besoin de plus de temps que d'habitude pour atteindre la température de confort.
RÉGLAGES	Dégivrage automatique de pare-brise* : pour activer et désactiver le dégivrage automatique de pare-brise » page 195.
	Recyclage automatique de l'air ambiant : pour activer et désactiver le recyclage automatique de l'air ambiant » page 194.
	RETOUR ↵ : pour fermer le sous-menu.

Zone de fonction : Fonction

 *	Le sous-menu du chauffage d'appoint s'ouvre.
 *	Permet d'activer ou désactiver manuellement le pare-brise à dégivrage électrique.
	Permet d'activer ou désactiver PureAir et ouvre le sous-menu.

Instructions d'utilisation du climatiseur

Le système de refroidissement de l'habitacle fonctionne uniquement lorsque le moteur est en marche et le ventilateur allumé.

Le climatiseur fonctionne de façon optimale lorsque les glaces et le toit ouvrant coulissant sont fermés. Si l'habitacle a été cependant extrêmement chauffé, le véhicule étant arrêté en plein soleil, vous pouvez accélérer le refroidissement en ouvrant les glaces et le toit ouvrant coulissant pendant une courte durée.

Climatronic : changement de l'unité de température sur l'écran de l'autoradio ou du système d'infodivertissement installé de série

Le changement d'indication de la température de degrés Celsius à Fahrenheit sur l'écran du système d'infodivertissement installé de

série s'effectue en appuyant sur la touche du système d'infodivertissement **MENU** > touche de fonction **Réglages/Système** > **Unités**.

Activation du système de refroidissement impossible

Si le système de réfrigération ne fonctionne pas, les causes peuvent être les suivantes :

- Le moteur n'est pas démarré.
- Le ventilateur est désactivé.
- Le fusible du climatiseur a grillé.

- La température extérieure est inférieure à environ +3 °C [+38 °F].
- Le compresseur du climatiseur s'est désactivé temporairement car le liquide de refroidissement du moteur est trop chaud.
- Le véhicule présente un autre défaut. Faites contrôler le climatiseur dans un atelier spécialisé.

Particularités

Lorsque l'humidité et la température extérieure sont élevées, l'**eau condensée** par l'éva-

porateur du système de refroidissement peut goutter et former une flaque sous le véhicule. Ce phénomène est normal et n'est pas le signe d'un défaut d'étanchéité !

Nota

Après avoir démarré le moteur, l'humidité résiduelle accumulée dans le climatiseur peut embuer le pare-brise. Activez la fonction de dégivrage pour désembuer le pare-brise dès que possible.

Diffuseurs d'air

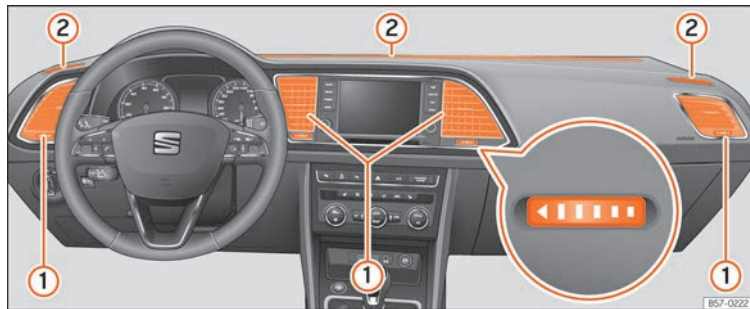

Fig. 185 Sur la planche de bord : diffuseurs d'air. »

Diffuseur d'air

Pour garantir le chauffage, le refroidissement et la ventilation à l'intérieur de l'habitacle, les diffuseurs d'air » fig. 185 ① doivent rester ouverts.

- Pour ouvrir et fermer les diffuseurs d'air, tournez la molette correspondante (détail) dans la direction souhaitée. Lorsque la molette est sur la position ►, le diffuseur d'air correspondant est fermé.
- Orienter la direction de l'air à l'aide de la barrette de la grille de ventilation.

Il existe d'autres diffuseurs d'air supplémentaires et non réglables sur la planche de bord ②, le plancher et les zones arrière de l'habitacle.

Nota

Ne placez jamais d'aliments, de médicaments ou d'autres objets sensibles à la chaleur ou au froid devant les diffuseurs d'air car ils pourraient se détériorer ou devenir inutilisables à cause de l'air qui sort des diffuseurs.

Recyclage de l'air ambiant

Points de base



Recyclage de l'air ambiant :



Recyclage manuel de l'air ambiant

Le mode de recyclage de l'air ambiant évite que l'habitacle ne se remplisse d'air provenant de l'extérieur.

Si la température extérieure est très élevée, il faudra sélectionner le mode de recyclage de l'air ambiant manuel pendant une courte durée afin de rafraîchir l'habitacle plus rapidement.

Pour des raisons de sécurité, le recyclage de l'air ambiant se désactive en appuyant sur la touche MAX  ou en tournant le diffuseur d'air sur .

Activation et désactivation du recyclage manuel de l'air ambiant

Activation : appuyez sur la touche  jusqu'à ce que le témoin s'allume.

Désactivation : appuyez sur la touche  jusqu'à ce que le témoin s'éteigne.

Mode de fonctionnement du recyclage de l'air ambiant automatique (menu du climatiseur)

Lorsque le mode de recyclage de l'air ambiant automatique est activé, l'air frais a libre accès à l'habitacle. Lorsque le système détecte une concentration élevée de substances nocives dans l'air extérieur, le recyclage de l'air ambiant s'active automatiquement. Lorsque le niveau d'impuretés revient dans une gamme normale, le mode de recyclage se désactive.

Le système n'est pas capable de détecter les mauvaises odeurs.

Le recyclage de l'air **ne** s'active pas automatiquement sur les versions sans capteur d'humidité et dans les conditions extérieures suivantes :

- La température ambiante est inférieure à +3°C (+38°F).
- Le système de refroidissement est désactivé et la température ambiante est inférieure à +10°C (+50°F).
- Le système de refroidissement est désactivé, l'essuie-glace est activé et la température ambiante est inférieure à +15°C (+59°F).

L'activation/désactivation automatique du recyclage de l'air ambiant s'effectue dans le menu du climatiseur, dans Configuration.

⚠ AVERTISSEMENT

Lisez et tenez compte des avertissements de sécurité »» ⚠ au chapitre Introduction à la page 190.

- Lorsque le système de refroidissement est désactivé et le mode de recyclage de l'air activé, les glaces peuvent s'embuer très rapidement et limiter considérablement la visibilité.
- Désactivez le mode de recyclage de l'air quand vous n'en avez pas besoin.

ⓘ ATTENTION

Sur les véhicules équipés d'un climatiseur, il est conseillé de ne pas fumer lorsque le recyclage de l'air est activé. La fumée aspirée peut se déposer sur le vaporisateur du système de refroidissement, ainsi que sur l'insert à charbon actif du filtre à poussière et à pollen, provoquant une odeur désagréable permanente.

ⓘ Nota

Climatronic : en enclenchant la marche arrière et lorsque l'essuie-glace fonctionne, le recyclage de l'air s'allume pour éviter que les gaz d'échappement ou d'autres odeurs désagréables n'entrent dans l'habitacle.

Dégivrage du pare-brise*

Fig. 186 Capteur d'humidité et de température du pare-brise.

Le pare-brise à dégivrage électrique est composé d'un ensemble de fils chauffants placés entre les couches du pare-brise, qui, lorsqu'un courant électrique leur est appliqué, se réchauffent et provoquent l'augmentation de la température de la glace.

Son but est d'aider le système de climatisation à prévenir la formation éventuelle de buée sur le pare-brise ou à le désembuer plus rapidement le cas échéant.

Le système peut être activé manuellement ou automatiquement.

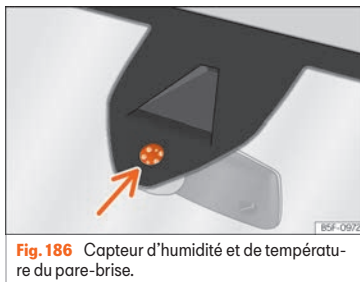
Activation manuelle

- Appuyez sur la touche **SETUP** du panneau de commandes du Climatronic.

- Appuyez sur le bouton de fonction  pour activer ou désactiver le dégivrage automatique de pare-brise.

Activation automatique

Pour faciliter l'utilisation du pare-brise à dégivrage électrique, une activation automatique est disponible.

Le panneau de commandes du Climatronic est capable de détecter le risque de formation de buée sur le pare-brise grâce à ses capteurs de température et d'humidité, et par conséquent d'activer ou désactiver le système »» **fig. 186**. De même, il est automatiquement activé lorsque vous appuyez sur la touche **MAX** du panneau de commandes du Climatronic.

Pour qu'il s'active automatiquement, vous devez procéder au réglage suivant :

- Appuyez sur la touche **SETUP** du panneau de commandes du Climatronic.
- Appuyez sur le bouton de fonction **RÉGLAGES** du système d'infodivertissement.
- Activez ou désactivez la fonction en appuyant sur le bouton de fonction

Dégivrage automatique de pare-brise

Chauffage stationnaire (chauffage d'appoint)*

Breve introduction

Le chauffage stationnaire fonctionne au moyen du carburant provenant du réservoir du véhicule et peut être utilisé tant pendant la marche qu'à l'arrêt du véhicule.

Le chauffage stationnaire peut être activé par le biais de la touche de chauffage rapide du panneau de commandes du climatiseur, de la radiocommande ou en programmant au préalable une heure de départ dans le menu du chauffage stationnaire du système d'infodivertissement.

En hiver, l'activation du chauffage stationnaire permet de désembuer le pare-brise et d'éliminer le gel et la neige (s'il s'agit d'une fine couche) avant de prendre la route.

Si la température extérieure est très élevée, l'habitacle peut être ventilé lorsque le moteur est à l'arrêt au moyen du chauffage stationnaire.

⚠ AVERTISSEMENT

Avaler une pile de 20 mm de diamètre ou toute autre pile bouton peut causer des blessures graves, voire mortelles, en un laps de temps très court.

- Conservez toujours la radiocommande et les porte-clés contenant des piles, ainsi que les piles de rechange, les piles boutons et autres piles d'un diamètre supérieur à 20 mm, hors de la portée des enfants.

- Si vous pensez que quelqu'un a pu avaler une pile, consultez immédiatement un médecin.

⚠ AVERTISSEMENT

Les gaz d'échappement du chauffage stationnaire contiennent du monoxyde de carbone, un gaz toxique, incolore et inodore. L'inhalation de monoxyde de carbone peut entraîner des pertes de connaissance, voire la mort.

- N'activez jamais le chauffage stationnaire et ne le laissez pas allumé dans des endroits clos ou non aérés.
- Ne programmez jamais le chauffage stationnaire pour qu'il s'allume et fonctionne dans un endroit clos ou non aéré.

⚠ AVERTISSEMENT

Les composants du chauffage stationnaire chauffent de manière extrême et pourraient causer un incendie.

- Garez le véhicule de sorte qu'aucun composant du système d'échappement n'entre en contact avec des matériaux facilement inflammables qui peuvent se trouver sous

le véhicule, comme par exemple, de l'herbe sèche.

ⓘ ATTENTION

Ne placez pas d'aliments, de médicaments ou d'autres objets sensibles au froid ou à la chaleur devant les diffuseurs d'air. Ils pourraient se détériorer ou devenir inutilisables à cause de l'air qui sort des diffuseurs.

ⓘ Nota

Après avoir démarré le moteur avec une batterie 12 volts entièrement déchargée ou qui vient d'être remplacée, ou suite à un démarrage d'urgence, il est possible que certains réglages du système (tels que l'heure, la date, les réglages confort personnalisés et les programmations) se soient déréglés ou effacés. Contrôlez et corrigez ces réglages une fois que la batterie sera suffisamment chargée.

Activer et désactiver le chauffage stationnaire

Activation du chauffage stationnaire :



Manuellement, grâce à la touche de chauffage rapide du panneau de commandes du climatiseur. Le témoin intégré dans la touche s'allume »» page 190.

Activation du chauffage stationnaire :

 Manuellement, grâce à la radiocommande
» page 197.

Automatiquement, au moyen de la programmation et de l'activation d'une heure de départ » page 198.

Désactivation du chauffage stationnaire :

 Manuellement, grâce à la touche de chauffage rapide du panneau de commandes du climatiseur. Le témoin intégré dans la touche s'éteint » page 190.

OFF Manuellement, grâce à la radiocommande
» page 197.

Automatiquement, à l'heure de départ programmée ou une fois le temps de fonctionnement programmé écoulé » page 198.

Automatiquement, lorsque le témoin  (indicateur du niveau de carburant) s'allume » page 370.

Automatiquement, lorsque la charge de la batterie 12 volts atteint un niveau très bas » page 384.

Particularité

Une fois désactivé, le chauffage stationnaire continuera à fonctionner pendant un court laps de temps afin de brûler le carburant restant dans le système et également d'expulser le gaz d'échappement vers l'extérieur.

Radiocommande

Fig. 187 Chauffage stationnaire : radiocommande.

fig. 187	Signification
	Activer le chauffage stationnaire
OFF	Désactiver le chauffage stationnaire
1	Témoin

Si vous appuyez sur les touches de la radiocommande par inadvertance, vous pourriez involontairement activer le chauffage stationnaire, même si vous vous trouvez en dehors du rayon d'action ou que le témoin clignote.

Pour activer ou désactiver le chauffage stationnaire, appuyez longuement sur la touche (environ 1 seconde).

Témoin de la radiocommande

En appuyant sur les touches, le témoin de la radiocommande fournit différentes informations à l'utilisateur :

Témoin ①	Signification
Il s'allume environ 2 secondes en vert.	Le chauffage stationnaire a été activé grâce à la touche  .
Il s'allume environ 2 secondes en rouge.	Le chauffage stationnaire a été désactivé grâce à la touche OFF .
Il clignote lentement environ 2 secondes en vert (environ 4 fois par seconde).	Le signal d'activation ^{al} n'a pas été reçu.
Il clignote rapidement environ 2 secondes en vert (environ 10 fois par seconde).	Le chauffage stationnaire est verrouillé. Causes possibles : le réservoir de carburant est presque vide, la tension de la batterie 12 volts est trop basse ou un défaut quelconque est présent.
Il clignote environ 2 secondes en rouge (environ 4 fois par seconde).	Le signal de désactivation ^{al} n'a pas été reçu.
Il s'allume environ 2 secondes en orange, puis en vert ou en rouge.	La pile de la radiocommande est presque vide. Cependant, le signal d'activation ou de désactivation a été reçu. »

Témoïn ①	Signification
Il s'allume environ 2 secondes en orange, puis il clignote en vert ou en rouge.	La pile de la radiocommande est presque vide. Le signal d'activation ou de désactivation n'a pas été reçu.
Il clignote environ 5 secondes en orange.	La pile de la radiocommande est vide. Le signal d'activation ou de désactivation n'a pas été reçu.

Ⓐ La radiocommande se trouve en dehors du rayon de portée. Dans ce cas, vous devez réduire la distance par rapport au véhicule et appuyer à nouveau sur la touche correspondante.

Remplacer la pile de la radiocommande

Si lorsque vous appuyez sur les touches, le témoin de la radiocommande ① clignote environ 5 secondes en orange ou ne s'allume pas, vous devez remplacer la pile de la radiocommande.

La pile se trouve à l'arrière de la radiocommande, derrière un couvercle.

- Pour ouvrir le couvercle, soulevez-le légèrement par la partie inférieure et faites-le glisser vers le bas.
- Retirez la pile.
- Mettez une pile neuve en place. Lorsque vous remplacez la pile, respectez la polarité et utilisez une pile du même modèle » ①.

- Remettez le couvercle de la pile en plaçant les languettes de la partie supérieure et en appuyant sur la partie inférieure.

Rayon de portée

Le récepteur se trouve dans l'habitacle. Le rayon de portée maximal de la radiocommande est de quelques centaines de mètres avec la pile neuve. La portée peut être considérablement réduite par la présence d'obstacles situés entre la radiocommande et le véhicule, de mauvaises conditions météorologiques ou la décharge de la pile.

① ATTENTION

- La radiocommande contient des composants électroniques. Par conséquent, évitez qu'elle n'entre en contact avec de l'eau ou ne subisse des chocs violents et protégez-la de la lumière directe du soleil.
- L'utilisation de piles inappropriées peut endommager la radiocommande. Pour cela, remplacez toujours la pile usée par une autre de taille, intensité et spécifications identiques.

⚠ Conseil antipollution

- Débarrassez-vous des piles dans le respect de l'environnement.
- La pile de la radiocommande peut contenir du perchlorate. Veuillez respecter les dispositions légales concernant son élimination.

- Veillez à ce qu'il ne soit pas possible d'actionner la radiocommande involontairement ; vous éviterez ainsi que le chauffage stationnaire se mette en marche sans que vous ne le souhaitiez.

Programmation du chauffage stationnaire

Avant d'effectuer la programmation, vérifiez que la date et l'heure sont correctement réglées dans le véhicule » » ⚠.

Le chauffage stationnaire se programme dans le menu **Chauffage stationnaire** du système d'infodivertissement.

Ouvrir le menu **Chauffage stationnaire**

- Appuyez sur la touche **SETUP** du panneau de commandes du Climatronic.
- Appuyez sur le bouton de fonction **1**.

Zone de fonction : effet

Désactiv. : Le chauffage stationnaire est immédiatement désactivé.

Chauffer, Ventiler : Sert à chauffer ou à ventiler l'habitacle lors de l'activation du chauffage stationnaire. En appuyant sur le bouton de fonction **2**, vous pouvez sélectionner le mode souhaité.

Régler : Ouvre le menu **Chauffage stationnaire**.

Zone de fonction : effet

Heure départ 1, Heure départ 2, Heure départ 3 : Permet de programmer trois heures de départ (hh.mm) différentes. Si le chauffage stationnaire doit uniquement être activé un jour précis de la semaine, celui-ci peut également être sélectionné.

Durée : La durée détermine le temps de fonctionnement du chauffage stationnaire lorsqu'il est activé à l'aide de la touche de chauffage rapide  du panneau de commandes du climatiseur. De plus, la durée sert à calculer l'heure de départ dans le cas du climatiseur manuel. Elle peut être réglée entre 10 et 60 minutes, par tranches de 10 minutes.

 Retour au menu principal.

L'heure de départ programmée détermine le moment où la température réglée devra approximativement être atteinte dans le véhicule. La mise en marche du chauffage est automatiquement définie en fonction de la température extérieure.

Vérifier la programmation

Lorsqu'une heure de départ est activée, en coupant le contact d'allumage, le témoin de contrôle de la touche de chauffage rapide  s'allume pendant environ 10 secondes.

 **AVERTISSEMENT**

Ne programmez jamais le chauffage stationnaire pour qu'il s'allume et fonctionne

dans un endroit clos ou non aéré. Les gaz d'échappement du chauffage stationnaire contiennent du monoxyde de carbone, un gaz toxique, incolore et inodore. L'inhalation de monoxyde de carbone peut entraîner des pertes de connaissance, voire la mort.

Instructions d'utilisation

Le système d'échappement du chauffage stationnaire, situé sous le véhicule, ne doit pas être couvert de neige, de boue ni d'autres objets, quels qu'ils soient. Les gaz d'échappement doivent pouvoir s'échapper librement. Le fonctionnement du chauffage stationnaire entraîne la formation de gaz qui s'échappent par un tuyau situé sur le soubassement du véhicule.

En chauffant l'habitacle, l'air chaud se dirige d'abord, en fonction de la température ambiante, vers le pare-brise puis vers le reste de l'habitacle à travers les diffuseurs d'air. Si les diffuseurs sont orientés vers les glaces, par exemple, cela peut influencer la répartition de l'air.

Cas dans lesquels le chauffage stationnaire ne s'active pas

- Le chauffage stationnaire a besoin d'une quantité d'énergie à peu près équivalente à celle requise par les feux de croisement. Si le

niveau de charge de la batterie 12 volts est très bas, le chauffage stationnaire se désactive automatiquement ou ne peut pas être activé. Cela évite ainsi les problèmes lors du démarrage du moteur.

- Vous devez activer le chauffage chaque fois que vous souhaitez le mettre en marche. De même, vous devez réactiver l'heure de départ à chaque nouvelle utilisation.
- Le témoin  (indicateur du niveau de carburant) s'allume.

 **Nota**

- **Lorsque le chauffage stationnaire est activé, des bruits sont émis, causés par le fonctionnement de celui-ci.**
- **Lorsque l'humidité extérieure est élevée et que la température ambiante est basse, il est possible que de l'eau condensée provenant du système de chauffage et de ventilation s'évapore lorsque le chauffage stationnaire est en marche. Dans ce cas, il est possible que de la vapeur sorte du dessous du véhicule. Cela ne signifie pas qu'il y ait un défaut sur le véhicule.**
- **Si le véhicule est incliné, par exemple, s'il est stationné dans une pente, il est possible que le fonctionnement du chauffage stationnaire soit restreint si le niveau du réservoir de carburant est bas [juste au-dessus du niveau de la réserve].**
- **Si le chauffage stationnaire est utilisé plusieurs fois pendant une période**

»

prolongée, la batterie 12 volts se décharge. Pour recharger la batterie, vous devrez de temps en temps parcourir un certain nombre de kilomètres. À titre indicatif, vous devrez conduire pendant une durée à peu près équivalente à celle pendant laquelle le chauffage a fonctionné.

- À des températures inférieures à +5 °C (+41 °F), il est possible que le chauffage stationnaire s'active automatiquement lors de la mise en marche du moteur. Le chauffage stationnaire se désactive à nouveau au bout d'un certain temps.

Système d'infodivertissement

Introduction

Consignes de sécurité

Consignes de sécurité relatives au système d'infodivertissement

De nos jours, les conditions de circulation sont telles qu'elles requièrent en permanence toute l'attention des usagers de la route.

En cours de conduite, nous vous recommandons vivement d'actionner les nombreuses commandes du système d'infodivertissement uniquement si les conditions de circulation le permettent.

⚠ AVERTISSEMENT

- Avant de commencer le trajet, il convient de se familiariser avec les différentes fonctions du système d'infodivertissement.
- Circuler avec le volume trop élevé peut être dangereux pour vous et pour les autres.
- Réglez le volume de façon à pouvoir entendre les bruits qui vous entourent, par exemple les avertisseurs sonores, les sirènes, etc.

- Les réglages du système d'infodivertissement devraient être effectués soit lorsque la voiture est à l'arrêt soit par le passager.

⚠ AVERTISSEMENT

Toute distraction du conducteur peut entraîner un accident et des blessures. Manipuler le système d'infodivertissement peut détourner votre attention de la route.

- Restez toujours attentif et ayez un comportement responsable au volant.
- Réglez le volume sonore de sorte que les signaux sonores extérieurs (par exemple, les sirènes d'ambulances) soient toujours bien audibles.
- Un volume sonore trop élevé peut endommager l'ouïe, même en cas de brève exposition.

⚠ AVERTISSEMENT

Lors du changement ou du raccord d'une source audio, des variations subites du volume sonore peuvent survenir.

- Avant le raccord ou le changement d'une source audio, baissez le volume sonore de base.

⚠ AVERTISSEMENT

Les recommandations de conduite et les panneaux de circulation affichés sur le système de navigation peuvent différer de la situation réelle.

- Les panneaux de signalisation et les prescriptions du code de la route ont toujours priorité sur les recommandations et indications de conduite diffusées par le système de navigation.

- Adaptez la vitesse du véhicule et votre style de conduite aux conditions météorologiques et de visibilité ainsi qu'à l'état de la chaussée et à la circulation.

⚠ AVERTISSEMENT

La connexion, l'introduction ou l'extraction d'un support de données durant la conduite peut détourner votre attention de la circulation et entraîner des accidents.

⚠ AVERTISSEMENT

Les câbles de raccordement des appareils externes peuvent gêner le conducteur.

- Disposez ces câbles de telle manière qu'ils ne gênent pas le conducteur.

⚠ AVERTISSEMENT

S'ils ne sont pas fixés ou s'ils sont mal fixés, les appareils externes peuvent être projetés à travers l'habitacle lors d'un braquage ou d'un freinage subit ainsi que dans le cas d'un accident et ainsi provoquer des blessures.

- Ne placez ou ne fixez jamais d'appareils externes au niveau des portes, sur le pare-brise, le volant de direction, le combiné

»

d'instruments, les dossiers de siège, sur ou à proximité de la zone repérée par « AIR-BAG » ou entre ces zones et les occupants. Les appareils externes peuvent provoquer des blessures graves, surtout lors du déclenchement des airbags.

AVERTISSEMENT

Un accoudoir peut entraver la liberté de mouvement du conducteur et provoquer des accidents et des blessures graves.

- Veillez à ce que l'accoudoir soit toujours fermé durant la marche du véhicule.

AVERTISSEMENT

L'ouverture du boîtier d'un lecteur de CD ou de DVD peut présenter des risques de blessures dus au rayonnement laser invisible.

- Faites réparer le lecteur de CD ou de DVD uniquement dans un atelier spécialisé.

ATTENTION

L'insertion non correcte ou l'insertion d'un support de données inapproprié peut endommager le système d'infodivertissement.

- Veillez à insérer le support de données dans le sens correct.
- Une pression trop forte peut endommager irrémédiablement le verrouillage du lecteur de carte mémoire.

- N'utilisez que des cartes mémoire compatibles.
- Insérez ou retirez toujours les CD et les DVD du lecteur de CD/DVD perpendiculairement à la façade de l'appareil sans les coincer et par conséquent sans les rayer.
- L'insertion d'un deuxième CD ou DVD lorsqu'un autre est déjà inséré ou est en cours d'éjection peut endommager irrémédiablement le lecteur de DVD. Attendez toujours l'éjection complète du support de données !

ATTENTION

Les corps étrangers collés sur le support de données ou les supports de données qui ne sont pas ronds risquent d'endommager le lecteur de CD ou DVD.

- Utilisez uniquement des CD ou DVD standard propres de 12 cm de diamètre.
 - N'apposez pas d'autocollants ou autres sur les supports de données. En effet, les autocollants risquent de se décoller et d'endommager le lecteur.
 - N'utilisez pas de supports de données imprimables. Les revêtements et motifs imprimés risquent en effet de se décoller et d'endommager le lecteur de CD/DVD.
 - N'insérez pas de CD monoplages de 8 cm de diamètre, de CD ovalisés [CD dits Shape CD] ni de DVD.

- N'insérez pas de DVD Plus, de Dual Disc ni de Flip Disc ; ces disques sont plus épais qu'un CD normal.

ATTENTION

Une restitution distordue ou avec un volume sonore trop élevé peut endommager les haut-parleurs du véhicule.

Nota

Pour le bon fonctionnement du système d'infodivertissement, il est important que l'heure et la date du véhicule soient réglées correctement.

Vue d'ensemble de l'appareil

Media System Touch/Media System Colour

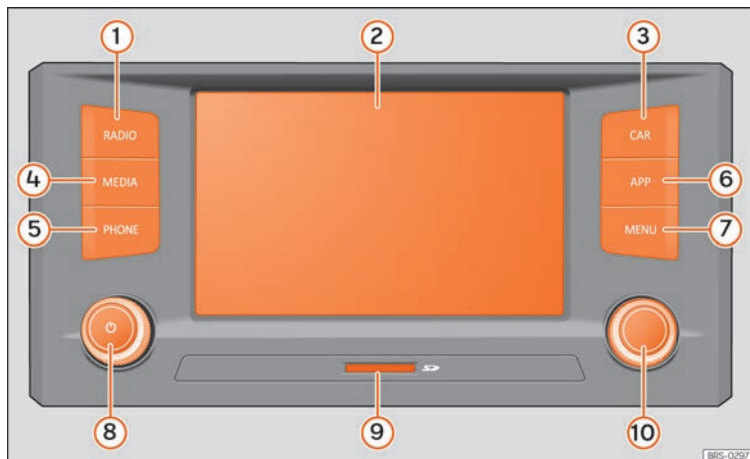

Fig. 188 Vue d'ensemble des éléments de commande (cette configuration dépend de la version).

- ① Mode Radio (changement de gamme de fréquences) » page 222
- ② Touchscreen (écran tactile) » page 206
- ③ Réglages du véhicule » page 37, » page 248
- ④ Mode Média (changement de source audio) » page 224
- ⑤ Mode Téléphone » page 249
- ⑥ Full Link » page 211
- ⑦ Sélection du menu principal » page 205
- ⑧ Volume. Éteindre/allumer » page 205
- ⑨ Lecteur de carte mémoire » page 227
- ⑩ Bouton de réglage (recherche et sélection) » page 205

Media System Plus/Navi System/Navi System Plus

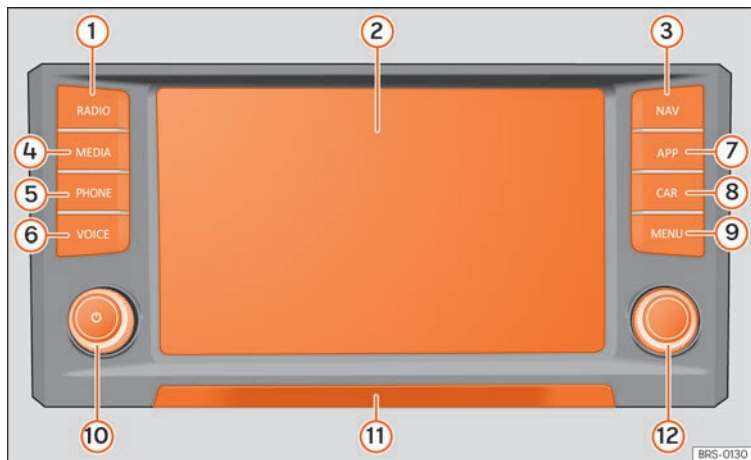

Fig. 189 Vue d'ensemble des éléments de commande

- ① Mode Radio [changement de gamme de fréquences] » page 222
- ② Touchscreen (écran tactile) » page 206
- ③ Mode navigation » page 234
- ④ Mode Média (changement de source audio) » page 224
- ⑤ Mode Téléphone » page 249
- ⑥ Commande vocale
- ⑦ Full Link » page 211
- ⑧ Réglages du véhicule » page 37, » page 248
- ⑨ Sélection du menu principal » page 205
- ⑩ Volume. Éteindre/allumer » page 205
- ⑪ Capteur de proximité » page 209
- ⑫ Bouton de réglage (recherche et sélection) » page 205

Consignes générales d'utilisation

Introduction



Fig. 190 Vidéo associée

Dû à des modifications des réglages, il est possible que les affichages à l'écran varient et que le système d'infodivertissement présente un comportement différent de celui décrit dans cette notice d'utilisation.

Nota

- Une légère pression sur la touche ou un effleurement bref de l'écran tactile suffit pour faire fonctionner le système d'infodivertissement.
- Le logiciel de l'appareil étant spécifique de chaque marché, il est possible que les boutons de fonction et les fonctions mentionnés ne soient pas toutes disponibles. L'absence d'une zone de fonction à l'écran n'est pas imputable à un défaut de l'appareil.
- En raison des dispositions légales nationales, certaines fonctions ne peuvent plus

être sélectionnées à l'écran dès que le véhicule dépasse une certaine vitesse.

- L'utilisation d'un téléphone mobile à bord du véhicule peut causer des bruits dans les haut-parleurs.
- Dans certains pays, l'utilisation des dispositifs à technologie Bluetooth® peut être soumise à des restrictions. De plus amples informations à ce sujet sont disponibles auprès des autorités locales.
- Sur certains véhicules équipés du système ParkPilot, le volume sonore de la source audio est automatiquement réduit lorsque la marche arrière est engagée. La réduction du volume peut être réglée dans le menu **Son > VoLume**.

Schémas des menus

Vous pouvez sélectionner les différents menus principaux à partir de l'écran tactile du système d'infodivertissement.

Appuyez sur la touche du système d'infodivertissement **(MENU)** pour ouvrir le synopsis des menus.

Le mode d'affichage du menu principal sur l'écran tactile peut être modifié de « mosaïque » à « carrousel » et inversement en sélectionnant le menu **Réglages/Système > Écran**.

Boutons-poussoirs rotatifs et touches du système d'infodivertissement

Boutons-poussoirs rotatifs

Le bouton-poussoir rotatif situé à gauche  se nomme « bouton de réglage du volume sonore » ou « bouton marche/arrêt ».

Le bouton-poussoir rotatif situé à droite se nomme « bouton de réglage ».

Touches d'infodivertissement

Dans cette notice, les touches de l'appareil sont désignées par l'indication « touche du système d'infodivertissement » et leur fonction est entourée d'un rectangle (par exemple : **touche** du système d'infodivertissement **(MENU)**).

Pour les actionner, *appuyez* dessus ou *maintenez-les enfoncées*.

Activation et désactivation

Appuyez brièvement sur le bouton-poussoir rotatif gauche  pour allumer et éteindre manuellement le système d'infodivertissement.

Lors de son activation, le système adopte le volume réglé lors de la dernière utilisation, dès lors que celui-ci ne dépasse pas le

»

volume maximal d'activation pré-réglé. Sélectionnez **Son > VoLume**.

L'équipement s'éteint automatiquement lors du retrait de la clé de contact du véhicule ou lors de la pression sur le bouton d'allumage (en fonction de l'équipement du véhicule). Si le système d'infodivertissement est de nouveau remis en marche, il s'éteint automatiquement au bout d'une demi-heure (durée de post-fonctionnement).

i Nota

- Le système d'infodivertissement fait partie du véhicule. Il ne peut pas être utilisé sur un autre véhicule.
- Si la batterie a été déconnectée, vous devez mettre le contact avant d'allumer le système d'infodivertissement.

Modification du volume de base

Monter et baisser le volume sonore ou mettre en veille silencieuse

Augmentation du volume sonore : faites tourner le bouton de réglage du volume sonore \odot dans le sens des aiguilles d'une montre ou faites tourner la molette gauche du volant multifonction vers le haut Δ .

Réduction du volume sonore : faites tourner le bouton de réglage du volume sonore \odot dans le sens inverse des aiguilles d'une mon-

tre ou faites tourner la molette gauche du volant multifonction vers le bas ∇ .

Les modifications apportées au volume sonore sont représentées à l'écran par une barre de volume. Les commandes au volant permettent de régler le volume sonore. Dans ce cas, les modifications apportées au volume sonore sont représentées à l'écran du combiné d'instruments par une barre de volume.

Certains réglages et certaines adaptations du volume sonore peuvent être pré-réglés. Sélectionnez **Son > VoLume**

Mise en veille silencieuse du système d'infodivertissement

- Faites tourner le bouton de réglage du volume sonore \odot dans le sens inverse des aiguilles d'une montre jusqu'à ce que le symbole ⏏ s'affiche.

Si le système d'infodivertissement est mis en veille silencieuse, le son de la source média en cours de lecture est coupé. Le symbole ⏏ s'affiche à l'écran.

i Nota

Si le volume sonore de base a été fortement augmenté pour la restitution d'une source audio, baissez le volume sonore avant de changer de source audio.

Utilisation des touches de fonction et des indications à l'écran



Fig. 191 Vue de quelques boutons de fonction à l'écran.

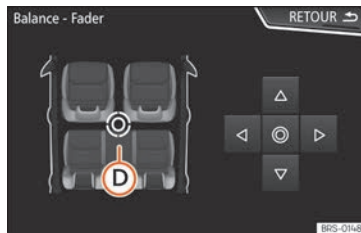

Fig. 192 Menu de réglage de la tonalité

Le système d'infodivertissement est équipé d'un écran tactile.

Les zones actives de l'écran qui permettent d'accéder à une fonction sont appelées « zones de fonction » et sont commandées en

effleurant brièvement l'écran ou en les maintenant appuyées.

Dans la présente notice, les boutons de fonction sont indiqués par le terme « bouton de fonction » et le symbole de touche (dans un rectangle).

Les boutons de fonction permettent d'activer des fonctions ou d'ouvrir des sous-menus.

Dans les sous-menus, le menu actuellement sélectionné » fig. 191 **A** est affiché dans la ligne d'en-tête.

Les boutons de fonction inactifs (gris) ne peuvent pas être sélectionnés.

Augmentation et réduction de la taille des images affichées à l'écran

Vous pouvez augmenter ou diminuer la taille de l'image de la carte de navigation » page 234 et, entre autres, des photos dans la fonction d'affichage d'images » page 224. Pour cela, appuyez 2 doigts sur l'image affichée à l'écran et éloignez-les ou rapprochez-les l'un de l'autre pour l'agrandir ou la rétrécir.

Vue d'ensemble des indications et des boutons de fonction

Indications et boutons de fonction : utilisation et effet

A

Le menu actuellement sélectionné et, le cas échéant, d'autres boutons de fonction, sont affichés dans la ligne d'en-tête.

Indications et boutons de fonction : utilisation et effet

B

Appuyez dessus pour ouvrir un autre menu.

C

La barre de défilement apparaît à droite et sa taille dépend des entrées de la liste. Déplacez la barre sur l'écran en effleurant celle-ci, sans retirer le doigt (voir » page 208, **Ouverture des entrées de liste et recherche dans les listes**).

Curseur de réglage : Déplacez le curseur sur l'écran en appuyant légèrement dessus sans retirer votre doigt.

OU : Appuyez sur la position de l'écran où vous souhaitez que le curseur se déplace.

D

Réticule fixe : Appuyez sur les flèches vers le haut, vers le bas, vers la gauche, vers la droite pour déplacer le son à votre gré. Le curseur **D** se déplacera alors.

OU : Appuyez sur le bouton central pour situer le son stéréo au centre de l'habitacle



Appuyez dessus dans certaines listes pour pouvoir monter d'un niveau à la fois.

**PRÉCÉ-
DENT**

Appuyez dessus depuis les sous-menus pour revenir pas à pas au menu principal ou pour annuler les saisies effectuées.

▽

En appuyant dessus, vous ouvrez une fenêtre contextuelle (fenêtre d'options) dans laquelle sont affichées d'autres options de réglages.

Indications et boutons de fonction : utilisation et effet

 /

Certains fonctions ou indications sont accompagnées d'une case à cocher et sont activées ou désactivées en appuyant sur cette case.

OK

Appuyez dessus pour confirmer une entrée ou une sélection.

x

Appuyez dessus pour fermer une fenêtre contextuelle ou un masque de saisie.

+ / -

Appuyez dessus pour changer des réglages pas à pas.



Déplacez le curseur de réglage sur l'écran en appuyant légèrement dessus sans retirer votre doigt.

Ouverture des entrées de liste et recherche dans les listes

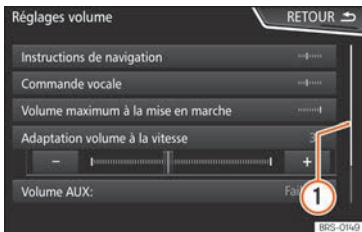

Fig. 193 Entrées d'une liste d'un menu de réglages.

Les entrées des listes peuvent être activées en appuyant directement sur celles-ci à l'écran ou en les sélectionnant avec la touche de réglage.

Sélectionner les entrées d'une liste avec le bouton de réglage pour les ouvrir

- Tournez le bouton de réglage pour sélectionner successivement les entrées de la liste en cochant les cases correspondantes et effectuer une recherche dans la liste de cette manière.
- Appuyez sur le bouton de réglage pour activer l'entrée de la liste sélectionnée.

Recherche dans les listes (en déplaçant l'écran)

La barre de défilement apparaît à droite et sa taille dépend des entrées de la liste
 »» fig. 193 ①.

- Appuyez brièvement sur l'écran au-dessus ou en dessous du repère de défilement.
- **OU** : Posez votre doigt sur le repère de défilement et déplacez votre doigt sur l'écran sans le lever. Éloignez votre doigt de l'écran à la position souhaitée.
- **OU** : Posez votre doigt au centre de l'écran et déplacez votre doigt sur l'écran sans le lever. Éloignez votre doigt de l'écran à la position souhaitée.

Masques de saisie avec clavier virtuel



Fig. 194 Masque de saisie avec clavier virtuel.

Les masques de saisie avec clavier virtuel servent, par exemple, à saisir un nom d'enregistrement, à sélectionner une adresse de destination ou à saisir un critère de recherche pour une recherche dans des listes longues.

Les boutons de fonction énumérés ici ne sont pas disponibles dans tous les pays ni pour tous les thèmes.

Seules les fonctions divergeant de ce schéma de principe sont expliquées dans les chapitres suivants.

Sur la ligne supérieure de l'écran se trouve la ligne de saisie avec le pointeur en I (curseur). Toutes les saisies s'affichent à cet endroit.

Masques de saisie pour l'« entrée libre de texte »

Dans les masques d'entrée de texte libre, il est possible d'introduire des lettres, des chiffres et des caractères spéciaux dans n'importe quel ordre.

Masques de saisie pour la sélection d'une entrée mémorisée (par ex. sélection d'une adresse de destination)

Lors de la saisie, vous pouvez uniquement sélectionner des lettres, des chiffres et des caractères spéciaux dont la combinaison correspond à une entrée mémorisée.

Au fur et à mesure que vous saisissez des caractères, les destinations correspondantes

vous sont proposées » fig. 194 ④. Lorsque vous saisissez des noms composés, vous devez également entrer les espaces.

Si moins de 99 entrées sont sélectionnées, le nombre d'entrées restantes est affiché à l'arrière-plan de la ligne de saisie ③. Les entrées restantes s'affichent dans une liste lorsque vous effleurez cette zone de fonction.

Vue d'ensemble des boutons de fonction

Icône et texte de fonction : utilisation et effet

Lettres et chiffres	Appuyez dessus pour les copier dans la ligne de saisie.
①	Appuyez dessus pour changer la langue du clavier. Vous pouvez sélectionner la langue du clavier dans le menu Régler système > Langue .
②	Appuyez dessus pour afficher les symboles du clavier.
③	Indique le nombre d'entrées et ouvre la liste des entrées pouvant encore être sélectionnées en fonction des saisies déjà effectuées.
④	Barre de défilement, sa taille dépend du nombre d'entrées correspondantes.

Icône et texte de fonction : utilisation et effet

⑤	Maintenez-les enfoncées pour afficher une fenêtre contextuelle contenant des caractères spéciaux basés sur cette lettre. Sélectionnez le caractère souhaité en l'effleurant. Au lieu de cela, certains caractères spéciaux peuvent également être écrits [par ex. « AE » pour « Å »].
—	Effleurez pour saisir un espace.
✕	Effleurez pour effacer de la droite vers la gauche les caractères dans la ligne de saisie. Maintenez-la enfoncée pour effacer plusieurs caractères.
PRÉCÉDENT	Permet de fermer le masque de saisie en l'effleurant.

Capteurs de proximité

✓ Valable pour les pays Navi System et Navi System Plus

Le système d'infodivertissement est équipé d'un capteur de proximité intégré » fig. 189 ⑪.

L'écran passe du mode d'affichage au mode de commande automatiquement lorsque vous approchez votre main. En mode de commande, les boutons de fonction sont mis en évidence pour faciliter leur utilisation.

Indications supplémentaires et options d'affichage

Les indications à l'écran peuvent varier en fonction des réglages et peuvent être différentes de celles décrites ici.

L'heure et la température extérieure actuelle, entre autres, peuvent être affichées sur la barre d'état de l'écran.

Vous ne pourrez afficher les indications qu'une fois le système d'infodivertissement complètement réinitialisé.

Assistant de configuration initiale

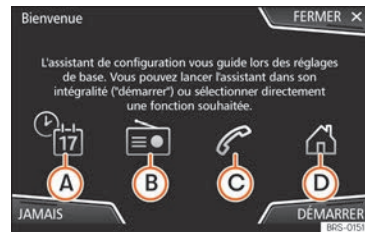

Fig. 195 Assistant de configuration initiale

L'assistant de configuration initiale vous aidera à configurer votre système d'infodivertissement la première fois que vous y accéderez. »

Chaque fois que vous activez le système d'infodivertissement, l'écran initial de configuration s'affichera »» fig. 195 si vous n'avez pas configuré tous les paramètres ou que vous n'avez pas appuyé sur le bouton de fonction **JAMAIS**.

Zone de fonction : effet

FERMER	Ferme l'assistant de configuration. Le menu principal ou le dernier mode utilisé sur le système d'infodivertissement s'affiche. L'assistant de configuration sera de nouveau activé lors du prochain démarrage du système.
JAMAIS	Permet de désactiver la possibilité de configurer le système d'infodivertissement. Si vous souhaitez effectuer la configuration initiale du système, accédez au menu Réglages du système puis sélectionnez Assistant de configuration .
DÉMARRER	Lance l'assistant de configuration.
A	Appuyez dessus pour régler la date et l'heure [si vous disposez d'un système de navigation, elles se régleront automatiquement par le biais du GPS].
B	Sélectionnez cette option pour rechercher et mémoriser les émissions de radio offrant actuellement la meilleure réception parmi toutes les gammes disponibles [AM, FM et DAB].

Zone de fonction : effet

C	Sélectionnez cette option pour raccorder un téléphone mobile au système d'infodivertissement.
D ^{a)}	Appuyez dessus pour sélectionner l'adresse du domicile au moyen de la position actuelle ou en saisissant manuellement une adresse.
PRÉCÉDENT SUIVANT	Permet d'accéder au paramètre de configuration précédent ou suivant. Lorsqu'un paramètre a été configuré, la seule manière de le reconfigurer est d'accéder au menu principal en le sélectionnant, et non à l'aide des touches Précédent/Suivant. Lors de la configuration d'un paramètre, une marque de confirmation s'affiche <input checked="" type="checkbox"/> .
TERMINER	Sélectionnez cette option après avoir configuré une ou plusieurs options dans le menu principal de l'assistant afin de terminer la configuration. Si vous n'avez pas ajusté tous les paramètres, l'assistant de configuration initial sera activé lors du prochain démarrage du système d'infodivertissement.

^{a)} Uniquement valable pour Navi System et Navi System Plus.

Connectivité

Transmission de données

Cette communication peut permettre la lecture et/ou saisie de données.

Depuis le menu **RÉGLAGES** > *Transmission de données pour les applications SEAT*, vous pouvez cocher ou décocher la case pour activer ou désactiver la fonction et utiliser le menu déroulant *Commande via les apps* pour régler le niveau d'interaction des applications avec le système.

Full Link™ *

Description de la technologie Full Link™



Fig. 196 Vidéo associée

Le système Full Link™ dispose d'un menu qui regroupe certaines technologies qui permettent la communication entre le système d'infodivertissement et des dispositifs mobiles :

- MirrorLink®
- Android Auto™
- Apple CarPlay™

Interfaces

Pour accéder au système Full Link, appuyez sur la touche du système d'infodivertissement (APP) ou appuyez sur la touche (MENU) du système d'infodivertissement puis sélectionnez le menu **Full Link**.

La connexion avec Full Link™ se fait par l'interface USB.

⚠ AVERTISSEMENT

Si un téléphone mobile n'est pas fixé ou mal fixé, il peut être projeté à travers l'habitacle et provoquer des blessures lors d'une manœuvre brusque, d'un freinage subit ou en cas d'accident.

- Pendant la conduite, les téléphones mobiles doivent toujours être correctement fixés, hors des zones de déploiement des airbags, ou rangés dans un lieu sûr.

⚠ AVERTISSEMENT

Les applications qui ne sont pas appropriées ou qui s'exécutent de manière incorrecte peuvent provoquer des dommages sur le véhicule, des accidents et de graves blessures.

- SEAT recommande d'utiliser les Apps que SEAT offre pour ce véhicule.

- Pour utiliser l'ensemble des fonctionnalités des applications SEAT, il est nécessaire d'activer l'option **Réglages/Système** > **Transmission de données pour les applications SEAT**.

- Le niveau d'interaction des applications avec le système doit être : **AUTORISER**.

- Évitez toute utilisation non conforme du téléphone mobile et de ses applications.

- Ne réalisez jamais de modifications au niveau des applications.

- Veuillez lire la notice d'utilisation du téléphone mobile.

⚠ AVERTISSEMENT

L'utilisation d'applications pendant la conduite risque de détourner votre attention de la route. Toute distraction du conducteur peut entraîner un accident et des blessures.

- Restez toujours attentif et ayez un comportement responsable au volant.

ⓘ ATTENTION

- Dans les lieux soumis à des normes spéciales et lorsque l'utilisation de téléphones mobiles est interdite, le téléphone mobile doit systématiquement être désactivé. Le rayonnement émis par le téléphone mobile allumé peut provoquer des interférences sur des appareils techniques et médicaux sensibles, ce qui peut entraîner un

»

dysfonctionnement ou un endommagement de ces appareils.

- SEAT ne sera pas tenu responsable des dommages provoqués dans le véhicule par l'utilisation d'applications de mauvaise qualité ou défectueuses, la programmation insuffisante des applications, la couverture insuffisante du réseau, la perte de données au cours de la transmission ou l'utilisation non conforme des téléphones mobiles.

i Nota

- L'utilisation de la technologie Full Link™ peut entraîner une consommation élevée de votre forfait de données 3G/4G.
- SEAT recommande d'utiliser le téléphone raccordé à Full Link™ uniquement si sa batterie est bien chargée.
- SEAT vous recommande de configurer correctement les réglages de « Date et heure » avant d'utiliser Full Link. Sélectionnez Réglages/Système > Date et heure.
- Les applications de SEAT peuvent communiquer et interagir avec le véhicule via une connexion Full Link™. Leur fonctionnalité dépend donc de la connexion du dispositif mobile sur le port USB.
- Des informations concernant les caractéristiques techniques requises, les dispositifs compatibles, les applications adaptées et la disponibilité sont disponibles sur www.seat.com ou auprès des concessionnaires SEAT.

Full Link est verrouillé ?

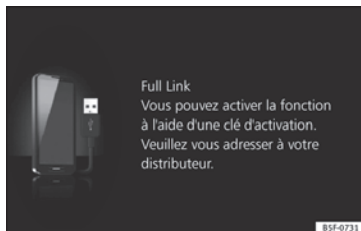

Fig. 197 Affichage sur l'écran du système d'infodivertissement.

Pour déverrouiller cette fonction, il est nécessaire d'acquérir l'accessoire correspondant chez votre concessionnaire SEAT. Dans le cas contraire, un message similaire à celui-ci s'affichera sur l'écran lorsque vous sélectionnez la fonction »» fig. 197.

Exigences de Full Link

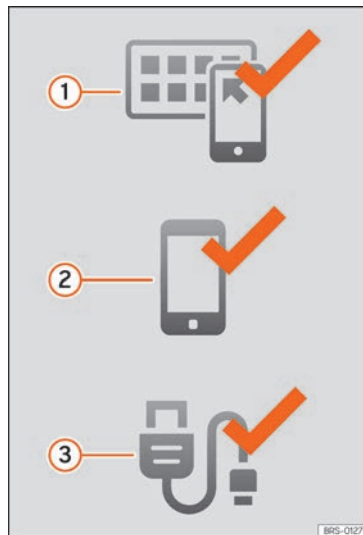

Fig. 198 Exigences de Full Link

- ① **Full Link activé** : Si votre véhicule n'est pas équipé de la fonctionnalité Full Link, consultez votre Réparateur Agréé afin de l'acquérir en tant qu'accessoire.
- ② **Téléphone portable compatible**. Consultez les sites Web de MirrorLink®.

Android Auto™ ou Apple CarPlay™ pour confirmer que votre téléphone est compatible avec le système.

Mirror Link

- Vérifier la compatibilité des smartphones : www.mirrorlink.com/phones
- MirrorLink® 1.1 ou version supérieure
- L'une des applications certifiées par SEAT ou le CCC doit être installé sur le téléphone.

Android Auto

- Vérifier la compatibilité des smartphones. Android Auto™ : www.android.com/auto/
- Android 5.0 (Lollipop) ou version supérieure
- Installer l'application Android Auto™

Apple CarPlay

- Vérifier la compatibilité des smartphones. Apple CarPlay™ : www.apple.com/ios/carplay/
- iPhone 5 ou version supérieure, iOS 7.1 ou version supérieure

- Activer l'assistant personnel SIRI (dans les réglages du téléphone)

- 3 **Câble USB reliant le téléphone portable à la voiture** : Utiliser le câble USB homologué et fourni par le distributeur officiel du téléphone.

Activation de Full Link

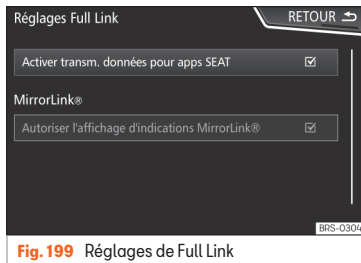

Fig. 199 Réglages de Full Link



Fig. 200 Menu Full Link

Pour établir la connexion du smartphone avec Full Link, il n'est pas nécessaire de disposer d'une connexion Wi-Fi ou SIM.

Pour accéder à l'ensemble des fonctionnalités des applications, il sera nécessaire de disposer d'une connexion de données Wi-Fi ou SIM.¹⁾

Pour utiliser Full Link, procéder comme suite :

- Allumer le système d'infodivertissement
- Connecter le smartphone au port USB du véhicule via un câble USB » page 257.
- Dans le menu principal des réglages de Full Link™, sélectionnez **Activer la** »

¹⁾ Des frais supplémentaires pourront être facturés si vous utilisez la connexion de données pour transférer les applications du smartphone à Full Link. Veuillez consulter les tarifs auprès de votre opérateur.

transmission de données pour les applications SEAT »» fig. 199 :

Enfin, un message expliquant que le transfert de données aura lieu lors de la connexion de l'appareil s'affiche. Veuillez tenir compte du fait que si le dispositif mobile est connecté au véhicule, une transmission de données s'effectue. Appuyer sur **OK**. Une fois sélectionné, il sera possible d'utiliser la technologie compatible sur l'appareil.

i Nota

Certains téléphones portables exigent d'être déverrouillés avant d'établir la connexion.

Que faire si la connexion est impossible ?

Redémarrer l'appareil mobile

Contrôle visuel du câble USB.

Contrôler si le câble USB est endommagé. Vérifier que les deux connexions (USB/micro USB) ne sont pas endommagées ni détériorées.

Contrôle visuel de la connexion des ports USB.

Contrôler si le port USB du véhicule et celui de l'appareil ne sont pas endommagés ni détériorés.

Nettoyer les ports USB (de l'appareil et du véhicule).

Essayer de se connecter avec un autre appareil mobile compatible.

Remplacer le port USB chez un concessionnaire autorisé SEAT.

Réparez ou remplacez l'appareil mobile.

Essayez de vous connecter avec un autre appareil mobile compatible.

Raccordement de dispositifs mobiles prenant en charge les technologies de MirrorLink®, Android Auto™ et/ou Apple CarPlay™



Fig. 201 Menu Full Link

Carrousel

La première fois que le menu Full Link est utilisé, il affiche les technologies disponibles pour connecter un dispositif mobile.

Une fois que le dispositif est connecté via USB, le système vous propose les technologies disponibles pour établir la connexion avec votre téléphone mobile.

En cas de connexion simultanée de deux dispositifs avec des systèmes d'exploitation différents, vous pouvez choisir celui avec lequel la connexion va être réalisée »» fig. 201.

Vue de la liste des dispositifs

Les dispositifs iPhone™ ne prennent en charge qu'Apple CarPlay™.

Certains dispositifs Android prennent en charge MirrorLink® et Android Auto™.

Tenez compte du fait qu'une fois connecté, le dispositif ne sera pas disponible comme source audio.

Réglages Full Link

Zone de fonction : effet

Activer transmission de données pour apps SEAT : Permettre l'échange d'informations entre le véhicule et les applications autorisées par SEAT.

Last Mode

Si la session d'une technologie se termine en l'absence de déconnexion à partir du système d'infodivertissement (en débranchant simplement le câble), cette session sera automatiquement établie lors des connexions ultérieures de ce dispositif. Dans ce cas, aucune action de l'utilisateur ne sera nécessaire¹⁾.

Informations

Consultez le manuel du dispositif mobile.

¹⁾ Sauf si l'écran du dispositif doit être déverrouillé avant d'établir la connexion.

Ces éléments dépendent de chaque technologie :

1. Disponibilité dans un certain pays
2. Applications tierces

Pour de plus amples informations :

MirrorLink® :
www.mirrorlink.com

Apple CarPlay™ :
www.apple.com/ios/carplay

Android Auto™ :
www.android.com/auto

i Nota

- Pour utiliser Android Auto™, il est nécessaire de télécharger l'application Android Auto™ sur Google Play™.
- Seules les applications compatibles peuvent être utilisées, en fonction de la technologie connectée.

MirrorLink®

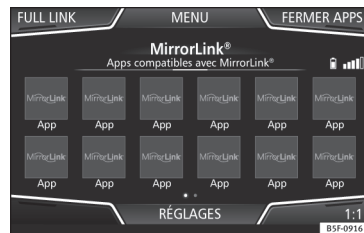

Fig. 202 Boutons de fonction dans la vue d'ensemble des applications compatibles.



Fig. 203 Autres boutons de fonction de MirrorLink®.

MirrorLink® est un protocole à travers lequel un dispositif mobile peut communiquer avec le système d'infodivertissement par USB.

Il permet d'afficher et d'utiliser les contenus et fonctions qui apparaissent dans le dispositif mobile sur l'écran du système d'infodivertissement.

Pour éviter de distraire le conducteur, seules des applications spécialement adaptées peuvent être utilisées pendant la conduite
 » » **▲ au chapitre Description de la technologie Full Link™ à la page 211.**

Caractéristiques requises

Pour l'utilisation de MirrorLink®, les conditions requises suivantes doivent être satisfaites :

- Le dispositif mobile doit être compatible avec MirrorLink®.
- Le dispositif mobile doit être raccordé au système d'infodivertissement par USB.
- En fonction du dispositif mobile utilisé, une application appropriée doit être installée afin de pouvoir utiliser MirrorLink® sur le téléphone.

Établir la connexion

- Pour établir la connexion avec le dispositif mobile, il suffit de le raccorder au système d'infodivertissement via le port USB.
- Un message s'affichera pour vous demander d'accepter le dispositif.

Boutons de fonction et indications possibles

Zone de fonction : effet	
Fu11 Link	Pour retourner au menu principal de Full Link™.
FERMER APPS	Appuyez dessus pour fermer les applications ouvertes. Appuyez ensuite sur les applications que vous souhaitez fermer ou sur le bouton de fonction (tout fermer) pour fermer toutes les applications ouvertes.
1 : 1	Appuyez dessus pour passer à l'écran du dispositif mobile.
RÉGLAGES	Sert à ouvrir les réglages de Full Link™
» » fig. 203 ①	Appuyez dessus pour retourner au menu principal de MirrorLink®.
» » fig. 203 ②	Appuyez dessus pour afficher les boutons de fonction dans la zone inférieure ou supérieure droite de l'écran.
» » fig. 203 ▲ / ▾	Sert à cacher ou afficher les touches ① et ② .
» » fig. 189 ⑫	

Réglages de MirrorLink®

Zone de fonction : effet	
<input checked="" type="checkbox"/> Activer les fenêtres contextuelles de MirrorLink®	: Sert à afficher les fenêtres contextuelles de MirrorLink® des applications le prenant en charge.

Apple CarPlay™ *

✓ Valable pour les téléphones mobiles iPhone™ compatibles. Par ailleurs, les téléphones mobiles iPhone™ ne prennent en charge qu'Apple CarPlay™

Apple CarPlay™ est un protocole permettant à un dispositif mobile de communiquer avec le système d'infodivertissement via le port USB.

Il permet d'afficher et d'utiliser le téléphone mobile sur l'écran du système d'infodivertissement.

Caractéristiques requises

Les conditions suivantes doivent être satisfaites pour utiliser la technologie Apple CarPlay™ :

- Assurez-vous que votre appareil ne restreint pas Apple CarPlay™ dans : **Réglages > Général > Restrictions > CarPlay > ON.**
- Le dispositif mobile doit être compatible avec Apple CarPlay™.
- Le dispositif mobile doit être raccordé au système d'infodivertissement par USB.

Établir la connexion

Pour établir la connexion avec le dispositif mobile, il suffit de le raccorder au système d'infodivertissement via le port USB.

- Un message s'affichera pour vous demander d'accepter le dispositif.
- Si la session ouverte fait appel à la technologie Apple CarPlay™, il sera impossible de connecter d'autres dispositifs via Bluetooth®. Le message suivant s'affiche dans le menu principal *Téléphone* :

Veillez déconnecter Apple CarPlay™ pour connecter un autre téléphone mobile.

Appuyez longuement sur la touche  du volant multifonction ou sur la touche  du système d'infodivertissement pour lancer le « moteur » vocal d'Apple™.

Pour retourner au menu principal du système d'infodivertissement, appuyez sur l'icône **SEAT**.

Android Auto™*

✓ Valable pour les téléphones mobiles Android compatibles.

Android Auto™ est un protocole permettant à un dispositif mobile de communiquer avec le système d'infodivertissement via le port USB.

Il permet d'afficher et d'utiliser le téléphone mobile sur l'écran du système d'infodivertissement.

Caractéristiques requises

Les conditions requises suivantes doivent être satisfaites pour utiliser la technologie Android Auto™ :



- Le dispositif mobile doit être compatible avec Android Auto™.
- Le dispositif mobile doit être raccordé au système d'infodivertissement par USB.
- L'application Android Auto™ doit être téléchargée et installée sur le dispositif mobile.

Établir la connexion

Pour établir la connexion avec le dispositif mobile, il suffit de le raccorder au système d'infodivertissement via le port USB puis de suivre les instructions du dispositif en question.

- La première connexion à Android Auto™ doit être réalisée avec le véhicule arrêté.
- Une fois avoir accepté, dans la fenêtre contextuelle, la transmission de données entre le véhicule et le dispositif, un message apparaîtra vous demandant d'effectuer les vérifications nécessaires sur le dispositif mobile afin de le connecter au système d'infodivertissement.
- Si une session a été ouverte à l'aide de la technologie Android Auto™ via USB, le téléphone mobile se connectera automatiquement via Bluetooth® au téléphone du système d'infodivertissement et il ne sera plus possible

de connecter d'autres téléphones mobiles via Bluetooth®.

Appuyez longuement sur la touche  du volant multifonction ou sur la touche  du système d'infodivertissement pour lancer le « moteur » vocal d'Android™.

Pour retourner au menu principal du système d'infodivertissement, appuyez sur la touche **Return to SEAT** (retourner à SEAT).

Nota

Certains dispositifs mobiles nécessitent un changement du mode de connexion USB pour utiliser Android Auto™.

- Assurez-vous que votre téléphone mobile utilise le « protocole de transfert de médias (MTP) » avant de le connecter par USB au système d'infodivertissement.

Nota

Android Auto™ nécessite l'utilisation des services Google™, ainsi que certaines applications de base du système Android.

- Veillez à disposer en permanence de la version la plus récente des services Google™ pour utiliser cette technologie.

Questions fréquentes à propos de Full Link

Quelle est la méthode de connexion ?

Câble USB.

Le câble USB est-il fourni avec le véhicule ?

Non. Nous recommandons d'utiliser le câble USB fourni avec l'appareil.

Est-t-il possible de naviguer ?

L'une ou l'autre technologie Full Link vous permet de naviguer si elle est disponible dans votre pays et que vous possédez une application de navigation.

En quoi un navigateur du système Full Link (via le téléphone) diffère-t-il d'un autre navigateur ?

Avantages : Mises à jour quotidiennes.
Inconvénients : consommation de données, dysfonctionnements de réception.

Est-il possible d'envoyer des messages vocaux ?

Certaines applications certifiées permettent d'y répondre, mais pas d'en envoyer.

Quelles applications seront visibles en cours de route ?

En fonction de la technologie :
- pour MirrorLink® : les applications certifiées par SEAT et le CCC,
- pour Android Auto™ : les applications sélectionnées par Google™,
- pour Apple CarPlay™ : les applications sélectionnées par Apple™.

Comment trouver les applications compatibles ?

Les applications compatibles sont indiquées sur les sites Internet suivants :
www.mirrorlink.com/
www.android.com/auto/
www.apple.com/ios/carplay/

Où puis-je télécharger les applications ?

Sur Google Play™ pour Android Auto™/MirrorLink® et sur l'App Store™ pour Apple CarPlay™.

Si Full Link cesse de fonctionner, à qui puis-je m'adresser pour le réparer ?

Si le problème est lié au véhicule, vous devez vous rendre chez un concessionnaire. Si le problème est lié à l'appareil mobile, vous devrez vous adresser à votre fournisseur de téléphonie mobile.

WhatsApp est-il certifié ?

La situation de WhatsApp dépend de la technologie.

MirrorLink® est-il disponible dans mon pays ?

Oui, MirrorLink® est disponible dans l'ensemble des pays et des régions où opère SEAT.

Quelles sont les différences entre MirrorLink®, Android Auto™ et Apple CarPlay™ ?

MirrorLink® n'est pas compatible avec Android Auto™ ni Apple CarPlay™, car il s'agit de technologies différentes. Ces technologies coexistent depuis Full Link. Cependant, Android Auto™ a été conçu pour Android™ et Apple CarPlay™ pour iPhone.

Est-il possible d'installer MirrorLink® sur un ancien modèle SEAT ?

Non, cela est impossible.

Où puis-je obtenir de plus amples informations concernant Full Link ?

En cas de doute, consultez les sections *Innovation/Connectivité* de notre page Web : www.seat.es ou www.seat.com, ou faites parvenir votre question à l'adresse seat-sonde@seat.es

SEAT Media Control*

Introduction

✓ Non disponible sur le modèle : Media System Touch/Colour



Fig.204 Vidéo associée

L'application SEAT Media Control¹⁾ permet de gérer à distance certaines fonctions partielles dans les modes *Radio*, *Média* et *Navigation*. Il est possible d'échanger des informations entre un appareil et le système d'infodivertissement.

La gestion de chaque fonction peut être effectuée depuis une tablette ou partiellement à partir d'un téléphone mobile.

Conditions de fonctionnement requises :

- Une tablette ou un téléphone mobile.
- L'application doit être disponible sur l'appareil correspondant.
- Une connexion Wi-Fi doit être établie entre le système d'infodivertissement et l'appareil.

¹⁾ Sa disponibilité dépend de chaque pays.

Sélectionnez **Menu > Média > Réglages > Wi-Fi > Partager la connexion via Wi-Fi > Configuration**.

Veillez à activer le transfert de données pour applications :

- Depuis le menu **RÉGLAGES > Transmission de données pour les applications SEAT**, vous pouvez cocher ou décocher la case pour activer ou désactiver la fonction et utiliser le menu déroulant **Commande via les apps** pour réguler le niveau d'interaction des applications avec le système. Sélectionnez **Menu > Réglages/Système > Transmission de données téléphones mobiles**.

Les informations concernant les exigences techniques sont disponibles sur la page Web de SEAT ou auprès des concessionnaires SEAT.

Les fonctions de cette application n'englobent pas les fonctions de téléphonie.

Transmission de données et fonctions de contrôle



Fig.205 Menu principal de SEAT Media Control

SEAT Media Control permet de gérer le système d'infodivertissement depuis les autres places du véhicule, comme suit :

- Télécommande de l'autoradio.
- Télécommande de la lecture multimédia.

En fonction du pays et de l'équipement, il est possible d'échanger des informations entre un appareil et le système d'infodivertissement :

- Destinations de navigation.
- Informations routières.
- Contenus des réseaux sociaux.

»

- Transmission audio.
- Indication des informations du véhicule.
- Informations de localisation spécifiques : POI, etc.

Point d'accès Wi-Fi*

Introduction

✓ Non disponible sur le modèle : Media System Touch/Colour

Le système d'infodivertissement peut être utilisé pour partager une connexion Wi-Fi avec 8 appareils »» page 220, Configuration du partage de connexion Wi-Fi au maximum.

Le système d'infodivertissement peut également utiliser le point d'accès Wi-Fi d'un appareil sans fil externe pour fournir un accès à Internet aux appareils connectés au point d'accès (hotspot) (client Wi-Fi) »» page 221, Configuration de l'accès à Internet.

Nota

• La transmission des données nécessaires peut être payante. En raison de la quantité importante des données échangées, SEAT vous recommande d'acquiescer un forfait de téléphonie mobile comprenant la transmission de données. Les opérateurs de téléphonie mobile peuvent vous fournir des informations à cet égard.

• L'échange de paquets de données Internet peut générer des frais supplémentaires en fonction de votre forfait de téléphonie mobile, en particulier à l'étranger (frais d'itinérance, etc.).

Configuration du partage de connexion Wi-Fi

Le système d'infodivertissement peut être utilisé pour partager une connexion Wi-Fi avec 8 appareils sans fil au maximum.

Établir la connexion à un réseau sans fil (Wi-Fi)

- Appuyez sur la touche **MENU** du système d'infodivertissement puis sélectionnez le menu **Réglages** / **Système**.
- Activez le réseau sans fil (Wi-Fi) dans le système d'infodivertissement. Pour ce faire, appuyez sur le bouton de fonction *Wi-Fi*.
- Activez le réseau sans fil (Wi-Fi) sur l'appareil sans fil à connecter. Pour ce faire, consultez la notice d'utilisation du fabricant.
- Activez l'assignation de l'appareil de téléphonie mobile dans le système d'infodivertissement. Pour ce faire, appuyez sur la touche de fonction **Activer connexion Wi-Fi** et cochez la case de vérification.
- Saisissez et confirmez la clé réseau affichée sur l'appareil sans fil.

Les paramètres suivants sont accessibles ultérieurement dans le menu **Partage de connexion** :

Degré de sécurité : Pour le cryptage WPA2, une clé réseau est générée automatiquement.

Clé du réseau: Clé réseau générée automatiquement. Appuyez sur le bouton de fonction pour changer la clé réseau manuellement. La clé réseau doit contenir un minimum de 8 caractères et un maximum de 63 caractères.

SSID : Nom du réseau Wi-Fi (32 caractères maximum).

Ne pas envoyer le nom du réseau (SSID): Cochez la case de vérification pour désactiver la visibilité du réseau sans fil (Wi-Fi).

La connexion Wi-Fi (sans fil) s'établit. Pour établir la connexion, il est parfois nécessaire de saisir d'autres informations sur l'appareil sans fil.

Répétez l'opération pour connecter d'autres appareils sans fil.

Wi-Fi Protected Setup (WPS)¹⁾

La technologie *Wi-Fi Protected Setup* permet de créer un réseau sans fil local de manière simple et rapide.

- Établissez la connexion à un réseau sans fil (Wi-Fi) »» page 231.
- Appuyez sur la touche WPS du routeur Wi-Fi²⁾ jusqu'à ce que le témoin du routeur clignote.
- **OU** : Appuyez sur la touche Wi-Fi du routeur Wi-Fi jusqu'à ce que le son témoin Wi-Fi clignote.
- Appuyez sur la touche WPS de l'appareil Wi-Fi. La connexion Wi-Fi (sans fil) est établie.

Répétez l'opération pour connecter d'autres appareils sans fil.

Configuration de l'accès à Internet

Le système d'infodivertissement peut utiliser le point d'accès Wi-Fi d'un appareil sans fil externe pour établir une connexion à Internet.

Établir la connexion à un réseau sans fil (Wi-Fi)

- Activez et partagez le point d'accès Internet sans fil sur l'appareil externe. Pour ce faire, consultez la notice d'utilisation du fabricant.
- Appuyez sur la touche **MENU** du système d'infodivertissement puis sélectionnez le menu **Réglages/Système** ; **OU** accédez au mode **Média** ou **SEAT Media Control** puis sélectionnez le menu **RÉGLAGES**.
- Sélectionnez le menu *Wi-Fi* et accédez à *Réglages d'accès à Internet via le téléphone* puis cochez la case de vérification.
- Appuyez sur le bouton de fonction *Rechercher* puis sélectionnez l'appareil sans fil désigné dans la liste.
- Si besoin, saisissez la clé réseau de l'appareil sans fil dans le système d'infodivertissement puis confirmez en sélectionnant **OK**.

Réglages manuels : Pour saisir manuellement les paramètres réseau d'un appareil sans fil (Wi-Fi) externe.

La connexion Wi-Fi (sans fil) s'établit. Pour établir la connexion, il est parfois nécessaire

de saisir d'autres informations sur l'appareil sans fil.

Nota

En raison de la grande variété de dispositifs sans fil existants, l'exécution optimale de l'ensemble des fonctions ne saurait être garantie.

¹⁾ Cette fonction dépend du pays et de l'équipement.

²⁾ Si le routeur Wi-Fi n'est pas compatible WPS, le réseau doit être configuré manuellement.

Modes de fonctionnement

Radio

Vidéo associée



Fig. 206 Mode radio

Menu principal RADIO



Fig. 207 Menu principal RADIO



Fig. 208 Mode radio : liste des stations (FM).

Appuyez sur la touche **RADIO** du système d'infodivertissement pour accéder au menu principal **Radio** » **fig. 207**.

Boutons de fonction du menu principal RADIO

Zone de fonction : effet

① Pour modifier le groupe de touches mémorisées, faites glisser votre doigt de gauche à droite (ou inversement) sur les touches de mise en mémoire

GAMME Permet de sélectionner la gamme de fréquences.

STATIONS Permet d'ouvrir la liste des stations pouvant être actuellement captées dans la gamme de fréquences active.

MANUEL Permet de sélectionner manuellement la fréquence.

Zone de fonction : effet

VUE Permet de sélectionner les informations affichées à l'écran. Il est uniquement disponible en mode DAB.

RÉGLAGES Permet d'ouvrir le menu de réglages de la gamme de fréquences active (FM, AM ou DAB).

⏪ / ⏩ Permet de sélectionner la station mémorisée (ou de la liste des stations) précédente ou suivante. Ce réglage peut être modifié dans le menu de réglages Radio (FM, AM, DAB).

1 et 18^{a1} Touches de mémoire » **page 223**.

SCAN Interrompt le balayage automatique des stations (uniquement visible lorsque la fonction est en exécution). Il peut être activé dans le menu de réglages (AM, FM y DAB).

^{a1} Le modèle Media System Touch/Colour possède 15 mémoires.

Possibles indications et icônes

Affichage : Signification

Ⓐ Affichage de la fréquence ou du nom de la station et, le cas échéant, du radiotexte. Le nom de la station et le radiotexte s'affichent uniquement si le service RDS est disponible et actif.

RDS off Le service de radiotransmission des données RDS est désactivé.

Affichage : Signification

TP	Le radioguidage peut être capté : sélectionnez Radio > Réglages > Radioguidage .
	Il est impossible de capter une station de radioguidage.
	La station de radio est mémorisée sur une touche de mémoire.
AF off	Le suivi des fréquences alternatives est désactivé.

Nota

- Les gammes AM et DAB seront disponibles selon les pays et/ou l'équipement. Si les gammes AM et DAB ne sont pas disponibles, le texte du bouton de fonction GAMME ne s'affichera pas.
- Les souterrains, les tunnels, les bâtiments ou montagnes élevés sont susceptibles de perturber la réception du signal radio.
- Sur les véhicules équipés d'antennes de glace, la réception risque d'être perturbée si des feuilles de plastique ou des autocollants revêtus d'une surface métallique sont apposés sur les glaces.
- Le contenu des informations diffusées est défini par les stations de radio.

Touches de mémoire



Fig. 209 Menu principal RADIO

Le menu principal *Radio* vous permet de mémoriser les stations des gammes de fréquences sélectionnées sur les touches de fonction numérotées. Ces boutons de fonction sont appelés « touches de mémoire ».

Fonctions des touches de mémoire

Sélectionner les stations à l'aide des touches de mémoire

Appuyez sur la touche de mémoire de la station souhaitée.

Une station mémorisée peut uniquement être restituée en appuyant sur la touche de mémoire correspondante si elle peut encore être captée à l'endroit où vous vous trouvez.

Fonctions des touches de mémoire

Modification du bloc mémoire

Effleurez l'écran de droite à gauche ou inversement.

OU : Appuyez sur l'un des boutons de fonction fig. 209 **(A)**

Les touches de mémoire s'affichent dans trois blocs mémoires.

Mémoriser les stations sur les touches de mémoire

Appuyez sur la touche de mémoire souhaitée jusqu'à ce qu'une station soit captée et y soit mémorisée. Il est également possible de mémoriser une station dans la liste des stations.

Mémoriser les logos des stations sur les touches de mémoire

Des logos de station peuvent être attribués aux touches de mémoire des stations mémorisées.

Un logo de la base de données leur sera automatiquement assigné si cette option est activée dans les réglages avancés de Radio^{a1}.

Il est également possible d'assigner manuellement un logo depuis une source de données externe (USB ou carte SD).

^{a1} Non disponible sur le modèle Media System Touch/Colour.

Médias

Introduction



Fig. 210 Vidéo associée

Par « **source média** », on entend ci-après les sources audio qui contiennent des fichiers audio sur divers supports de données (par exemple, CD, carte mémoire, lecteur MP3 externe). Ces fichiers audio peuvent être lus par le biais des lecteurs correspondants ou des entrées audio du système d'infodivertissement (lecteur de CD ou de carte mémoire, prise multimédia AUX-IN, etc.).

Droits d'auteur

Les fichiers audio et vidéo enregistrés sur des supports de données sont en général sujets aux droits de propriété intellectuelle conformément aux lois nationales et internationales correspondantes. Tenez compte des dispositions légales !

Nota

- N'utilisez pas d'adaptateurs pour carte mémoire.

- SEAT n'assume aucune responsabilité si des fichiers des supports de données sont endommagés ou perdus.

Menu principal MÉDIA



Fig. 211 Menu principal MÉDIA

Le menu principal *Média* vous permet de sélectionner et restituer différentes sources média.

- Appuyez sur la touche **MEDIA** du système d'infodivertissement pour ouvrir le menu principal *Média* » » fig. 211.

La lecture de la dernière source média sélectionnée se poursuit au point où elle s'est arrêtée ultérieurement.

La source média en cours de lecture est indiquée dans la liste déroulante lorsque vous

appuyez sur le bouton de fonction **SOURCE** » » fig. 211.

Si aucune source média n'est disponible, le menu principal *Média* s'affiche.

Touches de fonction du menu principal MÉDIA

Zone de fonction : effet

Indique la source média en cours de lecture. Appuyez dessus pour sélectionner une autre source média » » page 226.

JUKEBOX^{pl} : Disque dur interne (SSD) » » page 230.

CD/DVD^{pl} : Lecteur de CD et DVD interne » » page 227.

CARTE SD 1, **CARTE SD 2*** : Carte mémoire SD » » page 227.

SOURCE

USB 1, **USB 2*** : Support de données externe connecté au port USB » » page 228.

AUX : Source audio externe connectée à la prise multimédia AUX-IN » » page 228.

AUDIO BT : Audio Bluetooth® » » page 229.

WI-FI*^{bl} : Source audio externe connectée par Wi-Fi » » page 231

Zone de fonction : effet

SÉLECTION	Permet d'ouvrir la liste de pages.
	Changement de plage en mode Média ou avance/retour rapide.
	La lecture est interrompue. La zone de fonction passe à .
	La lecture reprend. La zone de fonction passe à .
	Lire des plages similaires. Une liste de lecture virtuelle est créée, dans laquelle sont incluses des plages au rythme similaire à celui de la plage en cours de lecture, si celle-ci est disponible au moyen de Gracenote [®] .
RÉGLAGES	Permet d'ouvrir le menu Réglages média .
	Répéter toutes les pages. Toutes les plages se trouvant au même niveau de mémoire que la plage en cours de lecture sont répétées. Si la fonction Mix/Repeat, sous-dossiers inclus est activée dans le menu Réglages médias , les sous-dossiers sont également pris en compte.
	Répéter la plage en cours de lecture.

Zone de fonction : effet

	Lecture aléatoire. Toutes les plages se trouvant au même niveau de mémoire que la plage en cours de lecture sont répétées. Si la fonction Mix/Repeat, sous-dossiers inclus est activée dans le menu Réglages médias , les sous-dossiers sont également pris en compte.
a)	Le lecteur de DVD et le Jukebox (SSD) sont uniquement disponibles sur le modèle « Navi System Plus ».
b)	Non disponible sur le modèle Media System Touch/Colour.

Indications et symboles du menu principal MÉDIA

Affichage : Signification

	Affichage des informations du nom de l'interprète, du nom de l'album et du titre de la chanson (texte CD , balises ID3 dans les fichiers audio comprimé). CD audio : affichage des informations sur les plages si celles-ci sont disponibles via Gracenote ^{®a)} . Si aucune donnée n'est disponible, seuls l'indication Plage et le numéro correspondant à la place occupée dans l'ordre du support de données sont affichés.
--	-------------------------------------------------------------------------------------------------------------------------------------------------------------------------------------------------------------------------------------------------------------------------------------------------------------------------------------------------------------------------------------------------------------------------------------------------------

Affichage : Signification

	Affichage de la plage de l'album : si dans un même dossier/album, il existe plusieurs couvertures, le système montrera uniquement une d'entre elles. Le système affiche en priorité les couvertures de la façon suivante : 1. Couverture contenue dans le(s) fichier(s). 2. Image dans le dossier des fichiers. 3. Image fournie par la bases de données Gracenote ^{®a)} 4. Icône par défaut du dispositif connecté.
	En cas de lecture d'un fichier vidéo, appuyer sur la couverture pour une lecture en plein écran. Temps de lecture écoulé et restant en minutes et en secondes. Dans le cas des fichiers audio avec débit binaire variable (VBR), le temps de lecture restant affiché peut différer.
RDS off^{b)}	Le service de radiotransmission des données RDS est désactivé. Le service RDS peut être activé dans le menu Réglages FM .
TP^{b)}	La fonction TP est activée et peut être captée.
	Aucune station de radioguidage disponible. »

Affichage : Signification

 b) Impossible de capter le DAB.

^{a)} Gracenote® est une banque de données disponible dans le disque dur du système d'infodivertissement contenant des informations enregistrées sur les plages de différents albums et artistes. Pour que l'utilisateur puisse profiter des fonctionnalités offertes par Gracenote®, les plages doivent disposer des informations sur l'artiste et/ou sur l'album (uniquement disponible pour le modèle : « Navi System Plus ».

^{b)} Dépend du marché et de l'équipement en question.

Nota

- Lorsque la source du support, la lecture ne sera pas lancée automatiquement et devra être initiée par l'utilisateur. Une fois éjectée, la source du support ne changera pas.
- Pour pouvoir afficher différentes couvertures dans un même album/dossier, veillez à ce que les plages contiennent différentes informations sur l'artiste ou l'album dans ses métadonnées. Dans le cas contraire, une seule couverture pour toutes les plages contenues dans le même album/dossier pourra être affichée.

Changement de source multimédia

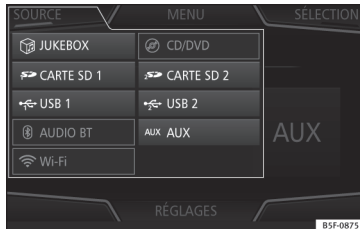

Fig. 212 Mode MÉDIA : changement de la source média.

- Dans le menu principal *Média*, appuyez plusieurs fois sur la touche **MÉDIA** du système d'infodivertissement pour parcourir l'une après l'autre les sources média disponibles.
- **OU** : Dans le menu principal *Média*, appuyez sur la touche de fonction **SOURCE** **>>> fig. 212** et sélectionnez la source multimédia souhaitée.

Dans la fenêtre émergente, les sources média qui ne peuvent pas être sélectionnées apparaissent désactivées (grisées).

Si une source multimédia ayant déjà été lue auparavant est à nouveau sélectionnée, la lecture reprend à l'endroit lu en dernier lieu.

Sources de lecture multimédia disponibles en option

Zone de fonction : source média

JUKEBOX ^{a)}	Disque dur interne (SSD) >>> page 230.
CD/DVD ^{a)}	Lecteur de CD/DVD interne >>> page 227.
CARTE SD 1	Carte mémoire SD >>> page 227.
CARTE SD 2 [*]	
USB 1	Support de données externe connecté au port USB >>> page 228.
USB 2 [*]	
AUX	Source audio externe raccordée par l'intermédiaire de la prise multimédia AUX-IN >>> page 228.
AUDIO BT	Audio Bluetooth® >>> page 229.
Wi-Fi ^{*b)}	Source audio externe connectée par Wi-Fi >>> page 231

^{a)} Le lecteur de DVD et le Jukebox (SSD) sont uniquement disponibles sur le modèle « Navi System Plus ».

^{b)} Non disponible sur le modèle Media System Touch/Colour.

i Nota

La source multimédia peut être modifiée dans la vue *Liste des plages* : sélectionnez **Média** > **Vue**.

Insertion ou éjection d'un CD ou DVD¹⁾

✓ Non disponible sur le modèle : Media System Touch/Colour

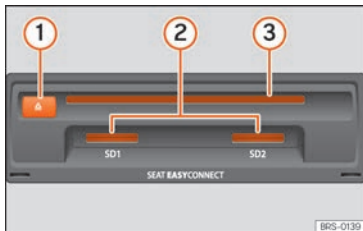

Fig. 213 Logements pour support de données dans la boîte à gants.

Pendant la marche, le conducteur doit s'abstenir de manipuler l'équipement. Insérez ou changez le support de données avant de prendre la route !

¹⁾ Le lecteur de DVD est uniquement disponible pour le modèle « Navi System Plus ».

Dans le lecteur de CD et DVD, vous pouvez insérer des CD et DVD audio et des CD et DVD de données audio.

Insertion d'un CD ou d'un DVD

- Tenez le CD ou le DVD face imprimée vers le haut.
- Insérez le CD ou le DVD dans le logement de DVD » » **fig. 213** **3** jusqu'à ce qu'il soit automatiquement avalé.

Éjection d'un CD ou d'un DVD

- Appuyez sur la touche **△** **1**.
- Le CD ou DVD inséré est amené en position d'éjection et doit être retiré en l'espace de 10 secondes environ.

Insertion ou éjection d'une carte mémoire

En fonction de l'équipement et du pays, le véhicule dispose parfois d'un ou de deux logements pour cartes SD.

Insertion de la carte mémoire

Insérez la carte mémoire compatible par sa partie biseautée et en orientant l'étiquette

vers le haut (contacts vers le bas) dans le logement » » **fig. 213** **2** ou » » **fig. 188** **9** jusqu'à ce qu'elle s'encastre.

S'il n'est pas possible d'insérer une carte mémoire, vérifiez la position d'insertion et la carte mémoire.

Retrait de la carte mémoire

Les cartes mémoires insérées **doivent** être préparées pour leur éjection.

- Dans le menu principal *Média*, appuyez sur la touche **REGLAGES** pour ouvrir le menu **Réglages média** ou appuyez sur la touche du système d'infodivertissement **MENU** puis appuyez sur **REGLAGES**/**SYSTÈME** pour ouvrir le menu **Réglages du système**.

- Appuyez sur le bouton de fonction **Retirer correctement**. Un menu déroulant apparaît avec les possibilités suivantes : Carte SD1, Carte SD2*, USB1 et USB2*. Après avoir éjecté la carte mémoire correctement du système, le bouton de fonction apparaît désactivé (en gris).

- Appuyez sur la carte mémoire insérée. La carte mémoire est « amenée » en position d'éjection.

- Retirez la carte mémoire.

»

Carte mémoire illisible

Si vous insérez une carte mémoire dont les données ne peuvent pas être lues, l'indication correspondante apparaît.

Support de données externe connecté au port USB

En fonction de l'équipement et du pays, le véhicule dispose parfois d'une ou de deux connexions USB  **page 257**.

Les fichiers audio d'un support de données externe connecté au port USB  peuvent être lus et gérés par l'intermédiaire du système d'infodivertissement.

Par support de données externe, on entend dans cette notice les périphériques de stockage de masse USB qui contiennent des fichiers pouvant être lus, par exemple, des lecteurs MP3, des iPod™ et des clés USB.

Seuls les fichiers audio pouvant être lus sont affichés. Tous les autres fichiers sont ignorés.

Les autres opérations de commande du support de données externe (changement de plage, sélection des plages et modes de lecture) s'effectuent comme décrit dans les chapitres correspondants **» page 224**.

Indications et restrictions

La compatibilité avec les dispositifs Apple™ et d'autres lecteurs média dépend de l'équipement.

Par le biais du port USB , vous disposez d'une tension de 5 volts (tension habituelle pour les appareils USB).

Les disques durs externes d'une capacité supérieure à 32 Go doivent éventuellement être reformatés au système de fichier FAT32 dans certains cas. Des programmes correspondants et des informations sont disponibles, par exemple, sur Internet.

Tenez compte des restrictions et des consignes supplémentaires relatives aux caractéristiques requises pour les sources multimédia.

Mettre fin à la connexion

Les supports de données connectés **doivent** être préparés avant d'être déconnectés pour pouvoir les retirer.

- Dans le menu principal *Média*, appuyez sur la touche **RÉGLAGES** pour ouvrir le menu **Réglages média** ou appuyez sur la touche du système d'infodivertissement **MENU** puis appuyez sur **Réglages**/**Système** pour ouvrir le menu **Réglages du système**.
- Appuyez sur le bouton de fonction **Retirer correctement**. Un menu déroulant apparaît avec les possibilités suivantes : Carte

SD1, Carte SD2*, USB1 et USB2*. Après avoir correctement expulsé le support de données du système, le bouton de fonction deviendra inactif (grisé).

- Vous pouvez alors déconnecter le support de données.

Nota

- **Ne connectez pas un lecteur média externe au système d'infodivertissement en même temps que la lecture de musique via Bluetooth® et via le port USB  car cela peut occasionner des restrictions au niveau de la lecture.**
- **Si le lecteur externe est un dispositif Apple™, vous ne pourrez pas le connecter simultanément via USB et Bluetooth®.**
- **Si le dispositif connecté n'est pas reconnu, déconnectez tous les dispositifs connectés puis reconnectez ce dispositif.**
- **N'utilisez pas d'adaptateurs de cartes mémoire, ni de rallonges USB ou hubs USB !**

Source audio externe raccordée par l'intermédiaire de la prise multimédia AUX-IN

En fonction de l'équipement et du pays, le véhicule dispose parfois d'une prise multimédia AUX-IN.

Une source audio externe connectée est restituée par le biais des haut-parleurs du véhicule et **n'est pas** commandée depuis le système d'infodivertissement.

La connexion d'une source audio externe est indiquée par l'affichage **AUX** à l'écran.

Connexion d'une source audio externe via Bluetooth®

Le mode Audio Bluetooth® permet d'écouter, sur les haut-parleurs du véhicule, les fichiers audio lus depuis une source audio Bluetooth® (par exemple, un téléphone mobile) connectée par Bluetooth® (lecture audio Bluetooth®).

Conditions

- La source audio Bluetooth® doit être compatible avec le profil A2DP Bluetooth®.
- La fonction **Audio Bluetooth (A2DP/AVRCP)** doit être activée dans le menu **[Réglages Bluetooth]**. Sélectionnez **Téléphone > Réglages > Bluetooth**

Lancement du transfert audio Bluetooth®

- Activez la visibilité Bluetooth® sur la source audio Bluetooth® externe [par exemple, un téléphone mobile].
- Diminuez le volume sonore de base du système d'infodivertissement.

- Sur l'écran principal **MÉDIA**, appuyez sur le bouton de fonction **[SOURCE]** puis sélectionnez **[Audio BT]**.
- Appuyez sur **[Chercher nouvel appareil]** pour connecter une source audio Bluetooth® externe pour la première fois »» page 251.
- **OU** : Sélectionnez une source audio Bluetooth® dans la liste.
- Tenez compte des indications affichées sur l'écran du système d'infodivertissement et sur l'écran de la source audio Bluetooth® pour le reste des opérations.

Il est possible que vous deviez encore lancer la lecture manuellement sur la source audio Bluetooth®.

Lorsque la lecture de la source audio Bluetooth® se termine, le système d'infodivertissement reste en mode Audio Bluetooth®.

Contrôle de la lecture

La commande de la source audio Bluetooth® par l'intermédiaire du système d'infodivertissement dépend de la source audio Bluetooth® connectée.

Les fonctionnalités disponibles dépendront du profil Audio Bluetooth® pris en charge par le lecteur externe connecté.

Sur certains lecteurs média supportant le profil Bluetooth® AVRCP, la lecture est automatiquement lancée ou arrêtée sur la source audio Bluetooth® lorsque vous passez au mo-

de Audio Bluetooth® ou à une autre source audio. En outre, il est possible d'afficher la plage ou de la changer depuis le système d'infodivertissement.

Nota

- **En raison du nombre important des éventuelles sources audio Bluetooth®, nous ne pouvons garantir que toutes les fonctions décrites puissent être exécutées.**
- **Pour lire de la musique, ne connectez pas simultanément le lecteur multimédia externe en Bluetooth® et à l'interface USB du système d'infodivertissement afin d'éviter tout problème de lecture.**
- **Ne connectez pas un lecteur média externe au système d'infodivertissement en même temps que la lecture de musique via Bluetooth® et via le port USB  »» page 228 car cela peut occasionner des restrictions au niveau de la lecture.**
- **Si le lecteur externe est un dispositif Apple™, vous ne pourrez pas le connecter simultanément via USB et Bluetooth®.**

Jukebox (SSD)

✓ Uniquement disponible pour le modèle : Navi System Plus

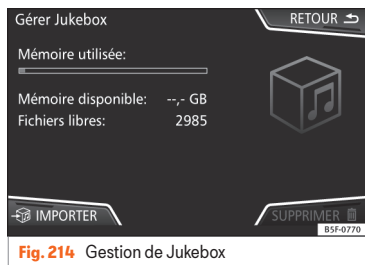

Fig. 214 Gestion de Jukebox

« Jukebox » se trouve dans le disque dur du système d'infodivertissement (SSD¹⁾).

Les fichiers audio comprimés (MP3 et WMA) et certains fichiers vidéo (Podcasts, AVI, etc.) peuvent être importés depuis différents supports de données à **Jukebox** pour y être lus.

Les fichiers sont uniquement copiés lorsque le moteur est en marche. La copie de CD et DVD avec protection contre le piratage est interdite.

¹⁾ Solid-State-Drive (SSD) est la désignation anglaise pour les disques durs à état solide.

²⁾ Le nom et l'extension du fichier indiqués le sont à titre d'exemple.

Importation de fichiers

- Appuyez sur le bouton de fonction **(RÉGLAGES)** en mode Médias et sélectionnez ensuite **(Gérer Jukebox)**.
- Appuyez sur le bouton de fonction **(IMPORTER)**.
- Dans le menu **Sélectionner source**, sélectionnez la source souhaitée.

Le support de données est préparé. Cette opération peut prendre quelques secondes.

- Activez les cases à cocher situées à droite des fichiers ou des dossiers qui doivent être importés.
- Si la case **(Tout sélectionner)** est activée, tous les fichiers et dossiers seront importés vers le support de données.
- Appuyez sur le bouton de fonction **(IMPORTER)**.

En fonction de la sélection, les fichiers et dossiers avec le nom indiqué seront importés vers **Jukebox**.

Si aucune information sur les plages n'est disponible, les fichiers audio sont déposés dans les dossiers suivants :

CD de données audio

- **Album**
 - **Albums inconnus**
 - **Titre.mp3²⁾**
- **Interprètes**
 - **Interprètes inconnus**
 - **Albums inconnus**
 - **Titre.mp3²⁾**

Fonctions et indicateur d'avancement lors du processus de copie



Pendant la copie, une animation et le pourcentage d'avancement s'affichent sur l'écran d'importation.

CD de données audio : Il n'est pas possible de copier et lire les fichiers en même temps.

- Appuyez sur le bouton de fonction **(Annuler)** pour mettre fin à l'importation de la plage complète en cours d'importation.
- Pour de plus amples informations concernant l'importation, appuyez sur le bouton de fonction **(Info)**.
- Appuyez sur le bouton de fonction **(RETOUR)** pour fermer la fenêtre d'importation avec l'indication de l'avancement.

- Une fois l'importation de fichiers terminée, un message apparaîtra.

Suppression de fichiers

- Appuyez sur le bouton de fonction **(RÉGLAGES)** en mode Médias et sélectionnez ensuite **(Gérer Jukebox)**.
- Appuyez sur le bouton de fonction **(SUPPRIMER )**.
- Activez les cases à cocher situées à droite des fichiers ou des dossiers qui doivent être supprimés.
- Si la case **(Tout sélectionner)** est activée, tous les fichiers et dossiers seront supprimés du support de données.
- Appuyez sur le bouton de fonction **(SUPPRIMER )**. Les fichiers et dossiers sélectionnés seront supprimés.
- Une fois la suppression de fichiers terminée, un message apparaîtra.
- Appuyez sur le bouton de fonction **(RETOUR )** pour fermer le menu.

Ouverture des fichiers audio et vidéo enregistrés

- Accédez au contenu du **Jukebox** (SSD).

Lorsque les plages sont enregistrées, elles sont mémorisées dans différentes catégories et listes en fonction des informations disponibles.

Les plages enregistrées peuvent être consultées et ouvertes depuis ces listes selon différentes classifications.

Jukebox

- Liste de lecture
- Interprète
- Album
- Genre musical
- Titre
- Vidéo
- Fichiers non lisibles (si un fichier non pris en charge a été importé).

Nota

- Si le système d'infodivertissement interrompt la copie, vérifiez la capacité du disque dur interne et le support de données.
- Conformément à la législation sur les droits d'auteur, en cas de changement de propriétaire du système d'infodivertissement, tous les fichiers enregistrés dans Jukebox devront être supprimés auparavant.
- Si des fichiers s'affichent en état inactif (en gris), cela peut être dû à différentes causes : les fichiers ne peuvent pas être importés [par ex. des images], les fichiers existent déjà dans Jukebox ou occupent un espace supérieur à celui disponible dans la mémoire interne.

Connexion d'une source audio externe via Wi-Fi*

✓ Non disponible sur le modèle : Media System Touch/Colour

Le Wi-Fi, comme source audio, permet la connexion sans fil entre une source audio externe (telle qu'un smartphone) et le système d'infodivertissement.

Pour utiliser cette connexion, le dispositif connecté doit disposer d'une application compatible (App) avec le protocole de communication UPnP (Universal Plug and Play) ; ainsi, l'application fournira au système le contenu de la source média disponible.

Conditions

- Une application compatible (UPnP) doit être installée sur le dispositif mobile.
- L'option **Activer connexion Wi-Fi** dans la configuration de la connexion sans fil doit être activée.
- Connecter le dispositif mobile au système d'infodivertissement par l'intermédiaire d'un mot de passe généré par le système lui-même. La connexion doit être réalisée à partir du dispositif mobile que vous désirez coupler au système d'infodivertissement.

Lancement du transfert audio Wi-Fi

- Diminuez le volume sonore de base du système d'infodivertissement. »

- Lancez l'application UPnP ou l'application pour la lecture de la source audio Wi-Fi.
- Appuyez sur le bouton de fonction **(SOURCE)** dans le menu principal MÉDIA et sélectionnez **(Wi-Fi)**.
- Tenez compte des indications affichées sur l'écran du système d'infodivertissement et sur l'écran de la source audio Wi-Fi pour le reste des opérations.

Contrôle de la lecture

La commande de la source audio Wi-Fi par l'intermédiaire du système d'infodivertissement dépend de la source audio Wi-Fi connectée et de l'application utilisée.

Nota

- Le système d'infodivertissement n'offre pas de connexion à Internet et établit uniquement une connexion sans fil locale entre le dispositif mobile et le système.
- Le Wi-Fi permet uniquement de garantir la connexion entre le dispositif et le système d'infodivertissement ; le fonctionnement dépend de l'application utilisée.

Mode DVD vidéo

✓ Uniquement disponible pour le modèle : Navi System Plus



Fig. 215 Menu principal du mode DVD.

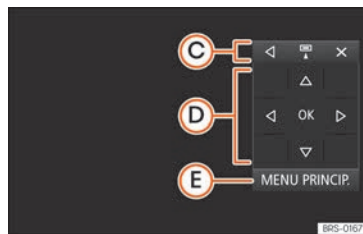

Fig. 216 Menu des commandes du mode DVD.

Code pays des DVD vidéo

La lecture des DVD vidéo est souvent limitée à certains pays (par exemple, aux États-Unis et au Canada) par des « codes pays ». Ces DVD vidéo ne peuvent être lus que dans les

appareils qui sont également codés pour ces pays.

Le lecteur DVD de l'appareil est débloqué pour lire le code régional qui s'applique à la région dans laquelle le véhicule a initialement été livré.

Activation du mode DVD

- Insérez un DVD compatible dans le lecteur de DVD.

La lecture des données d'un DVD peut prendre quelques secondes.

Le système commence par la lecture de l'« entrée » (petite séquence de départ) du DVD vidéo. Les différents menus du DVD sont ensuite affichés.

Utilisation du menu d'un DVD

- Appuyez brièvement sur l'écran pour activer les boutons de fonction dans le menu principal du mode DVD »» fig. 215.

Zone de fonction : effet

SOURCE	Indication et sélection de la source.
MENU DVD	Sert à afficher le menu des commandes et à retourner au menu principal du DVD »» fig. 216.
(A)	Indication des chapitres.

Zone de fonction : effet

B	Indication de la durée de la lecture et du temps de lecture restant.
	: déplacer la fenêtre du menu des commandes.
C	: réduire la fenêtre du menu des commandes.
	: agrandir la fenêtre du menu des commandes.
	: fermer le menu des commandes.
D	Vous pouvez naviguer dans le menu du DVD à l'aide des touches fléchées. Confirmez votre sélection en appuyant sur OK .
E	Appuyez dessus pour ouvrir le menu principal du DVD.
	Sert à revenir au chapitre précédent ou à passer au chapitre suivant.
	La lecture est interrompue. La zone de fonction passe à .
	La lecture reprend. La zone de fonction passe à .
RÉ-GLAGES	Les réglages vidéo (DVD) se trouvent dans ce menu.

Nota

- L'apparence du menu de film du DVD et les options de menu qui y sont proposées sont définies par le fabricant du DVD.

- Si certains films se comporte différemment lors de l'utilisation de ce mode, cela relève de la responsabilité du fabricant du DVD.
- Il est possible que les DVD vidéo que vous avez gravés vous-même ne puissent pas être lus ou le soient avec un certain nombre de restrictions.
- L'image ne s'affiche sur l'écran du système d'infodivertissement que lorsque le véhicule est à l'arrêt. L'écran (l'image) est déconnecté pendant la marche, mais l'audio reste activé.

Images



Fig. 217 Menu principal Images.

Dans le menu principal *Images*, vous pouvez afficher les fichiers d'images (par exemple, des photos) séparément ou dans un diaporama.

Les fichiers d'images doivent être mémorisés sur un support de données compatible (par exemple, un CD ou une carte SD).

- Appuyez sur la touche **MENU** du système d'infodivertissement puis sélectionnez le menu **Images**.
- Appuyez sur le bouton de fonction **SOURCE** pour sélectionner la source sur laquelle les images en question se trouvent.

Zone de fonction : effet

SOURCE	Affichage et sélection de la source.
SÉLECTION	Ouverture de la liste des fichiers d'images.
	L'image affichée a été créée avec la localisation GPS et, lorsque vous appuyez sur ce bouton de fonction, le menu du navigateur s'ouvre pour proposer un chemin jusqu'à cette destination.
	Sert à faire pivoter l'image vers la gauche ou vers la droite.
	Sert à restaurer la vue de l'image.
	Sert à arrêter la lecture d'un diaporama. La zone de fonction passe à .
	Sert à poursuivre la lecture d'un diaporama. La zone de fonction passe à .

Zone de fonction : effet

◀ / ▶	Sert à passer à l'image précédente PRÉCÉDENT ou à l'image suivante SUIVANT .
	Cette même fonction peut être activée en faisant glisser votre doigt à l'horizontale sur l'écran.
RÉGLAGES	Sert à ouvrir le menu Réglages images.

Zoom avant ou zoom arrière de la vue

Pour effectuer un zoom avant ou un zoom arrière de la vue de l'image affichée :

- Appuyez 2 doigts sur l'image affichée à l'écran et éloignez-les ou rapprochez-les l'un de l'autre pour agrandir ou rétrécir l'image.

Faire pivoter la vue/l'image

Pour faire tourner l'image, en plus des touches disponibles (↻ / ↺), il existe la possibilité d'appuyer sur l'écran avec un doigt (par ex. le pouce) et en maintenant le doigt appuyé, faire glisser un second doigt comme s'il s'agissait d'un compas (par ex. l'index) dans le sens des aiguilles d'une montre (pour faire pivoter l'image vers la droite) ou dans le sens inverse des aiguilles d'une montre (pour faire

pivoter l'image vers la gauche). De cette façon, l'image pivotera à 90° par rapport à sa position actuelle.

Conditions requises de l'affichage des images

Fichiers image	Résolution maximale
BMP	4 MP
JPEG	4 MP (Progressive Mode)
JPG	64 MP
GIF	4 MP
PNG	4 MP

Navigation¹⁾

Introduction



Informations générales

À l'aide des données disponibles, le système d'infodivertissement calcule le chemin idéal à suivre jusqu'à la destination.

Vous pouvez saisir une adresse, une destination spéciale, par ex. une station-service ou un hôtel en tant que destination. Si elles sont disponibles, les informations de trafic sont également prises en compte lors du calcul du chemin (guidage dynamique vers la destination » page 243).

Les instructions de navigation et les représentations graphiques sur le système de navigation ainsi que le combiné d'instruments vous guident jusqu'à votre destination.

ⓘ ATTENTION

Les instructions de navigation diffusées peuvent différer de la situation actuelle (par exemple en raison de données de navigation non mises à jour).

Indications de navigation

Lorsque le système d'infodivertissement ne peut pas capter de données des satellites GPS (sous des arbres très feuillus ou dans un

¹⁾ Valable pour les pays Navi System et Navi System Plus.

parking souterrain), le guidage reste possible grâce aux capteurs du véhicule.

Restrictions possibles lors de la navigation

Dans les régions qui ne sont pas numérisées, ou qui le sont seulement de manière incomplète, sur le support de données (par exemple, voies à sens unique et catégories de routes enregistrées de manière incomplète), le système d'infodivertissement continue d'essayer de réaliser un guidage jusqu'à la destination.

Zone de navigation et validité des données de navigation

Le tracé des routes subit des modifications permanentes (par exemple, nouvelles routes, modification du nom des rues et des numéros des édifices). Pour cela, si les données de navigation ne sont pas actualisées, des erreurs ou des imprécisions peuvent se produire pendant le guidage jusqu'à la destination.

SEAT recommande d'actualiser régulièrement les données de navigation. Vous pouvez vous procurer les données de navigation actuelles auprès d'un concessionnaire SEAT ou en les téléchargeant à l'adresse www.seat.com.

Actualisation et utilisation des données de navigation d'une carte SD

✓ **Uniquement disponible pour le modèle : Navi System**

Pour le système d'infodivertissement, les données valables actuellement pour cet appareil sont nécessaires afin de pouvoir utiliser pleinement toutes les fonctions. Si une version obsolète est utilisée, des erreurs peuvent se produire durant la navigation.

Actualisation des données de navigation

Les données de navigation actuelles peuvent être téléchargées sur Internet à l'adresse www.seat.com ou enregistrées sur une carte SD compatible avec l'appareil.

Vous pouvez vous procurer une carte SD auprès d'un concessionnaire SEAT.

La procédure est décrite sur Internet à l'adresse www.seat.com.

Utilisation des données de navigation

- Insérez la carte mémoire »» page 227.
- Ne retirez pas la carte mémoire pendant le contrôle. Attendez que l'indicateur de contrôle disparaisse.

Si la carte mémoire insérée contient des données de navigation valides, l'avertissement suivant s'affiche : « **La source contient**

une banque de données de navigation valide ». Il est possible de commencer la navigation avec les données de la carte mémoire. Quand il n'est plus nécessaire de garder la carte mémoire insérée dans l'appareil, elle sera préparée pour son extraction »» page 227.

Nota

- **La carte mémoire insérée doit être prête à être éjectée** »» page 227.
- Appuyez sur la touche **MENU** du système d'infodivertissement puis sur **Réglages/Système** pour ouvrir le menu **Réglages système**.
- **La navigation n'est pas possible sans carte SD.**
- **Ne retirez pas la carte mémoire tant que des données de navigation sont en cours d'utilisation. La carte mémoire pourrait être endommagée !**
- **La carte mémoire de navigation ne peut être utilisée pour garder en mémoire d'autres fichiers, le système d'infodivertissement ne reconnaîtra pas les fichiers enregistrés.**
- **SEAT recommande de n'utiliser que les cartes mémoire SEAT originales pour utiliser des données de navigation. L'utilisation d'autres cartes mémoire pourrait entraîner des défauts de fonctionnement.**

Mise à jour et installation des données de navigation

✓ Uniquement disponible pour le modèle : Navi System Plus

Le système d'infodivertissement est équipé d'une mémoire interne de données de navigation. Les données de navigation nécessaires sont déjà installées dans le système.

Pour le système d'infodivertissement, les données valables actuellement pour cet appareil sont nécessaires afin de pouvoir utiliser pleinement toutes les fonctions. Si une version obsolète est utilisée, des erreurs peuvent se produire durant la navigation.

Actualisation des données de navigation

Pour l'actualisation des données de navigation, visitez notre site Web : www.seat.com.

Les données de navigation doivent être installées après le téléchargement. La navigation n'est pas possible depuis la carte mémoire.

Installation des données de navigation

La procédure d'installation dure environ 2 heures.

Si vous éteignez le système d'infodivertissement, la procédure d'installation sera inter-

rompue et sera poursuivie automatiquement lorsque vous le rallumerez.

- Mettez le contact d'allumage.
- Insérez la carte mémoire là où les données de navigation se trouvent » page 227.
- Appuyez sur la touche **MENU** du système d'infodivertissement puis sélectionnez le menu **Système**.
- Appuyez sur le bouton de fonction **Informations système** dans le menu **Réglages système**.
- Appuyez sur **Mise à jour du logiciel** pour importer les données de navigation mémorisées.
- Suivez les instructions qui s'affichent à l'écran.

Une fois l'installation terminée, vous pouvez retirer la carte mémoire. La carte mémoire doit être prête à être retirée » page 227.

ATTENTION

Ne retirez pas la carte mémoire pendant l'installation des données de navigation. La carte mémoire pourrait être endommagée de manière irréparable !

Nota

- La carte mémoire de navigation ne peut pas être utilisée comme carte mémoire pour d'autres fichiers car le système d'infodivertissement ne reconnaîtra pas les fichiers qui y sont enregistrés.
- SEAT recommande une carte mémoire CLASSIO¹⁾ pour l'utilisation des données de navigation. L'utilisation d'autres cartes mémoire pourrait entraîner des défauts de fonctionnement.

Menu principal Navigation



Fig. 219 Menu principal Navigation

Dans le menu principal *Navigation*, vous pouvez sélectionner une nouvelle destination,

¹⁾ Classe de vitesse d'une carte SD.

une destination atteinte ou enregistrée ou rechercher des destinations spéciales.

Accès au menu principal Navigation

- Appuyez sur la touche **NAV** du système d'infodivertissement pour ouvrir le dernier menu utilisé lors de la navigation.

Touches de fonction et indications du menu principal Navigation

Zone de fonction : effet

A La fenêtre supplémentaire est affichée » page 242.

B Indications et boutons de fonction de la représentation de la carte » page 243.

NOUVELLE DESTINATION : Sert à entrer une nouvelle destination » page 237.

ITINÉRAIRE : Pendant un guidage en cours » page 239.

MES DESTINATIONS : Sert à activer ou gérer les destinations mémorisées » page 239.

POI : Recherche de destinations spéciales (parkings, stations-service et restaurants) dans une zone de recherche déterminée » page 241.

VUE : Modification de la représentation de la carte et activation ou désactivation de la fenêtre supplémentaire avec affichage des destinations spéciales » fig. 219 **A** » page 241.

RÉGLAGES : Permet d'ouvrir le menu **Réglages navigation**.

Nouvelle destination (saisie de la destination)



Fig. 220 Écran de recherche.

- Dans le menu principal **Navigation**, effleurez la zone de fonction **Nouvelle destination**.
- Appuyez sur le bouton de fonction **Options** puis sélectionnez le type de saisie de la destination souhaitée **Recherche**, **Adresse**, **POI sur l'itinéraire** ou **Sur la carte**.
- À l'aide de la commande vocale*, vous pouvez indiquer la ville, la rue et le numéro sans interruption suivis de la commande « Commencer un guidage » pour lancer le guidage vers la destination mentionnée.

Recherche

Recherche d'adresses et de destinations spéciales (POI), en les saisissant au moyen du clavier » fig. 220.

Pour les villes, codes postaux et destinations spéciales, il est nécessaire de saisir les données complètes. Les destinations spéciales peuvent également être recherchées par noms ou catégories. Complétez le nom de la ville si nécessaire afin de délimiter la recherche.

» fig. 220

A Appuyez dessus pour faire apparaître les touches du curseur (<, >), vous pourrez ainsi vous déplacer dans le texte.

Direction

Après avoir saisi un pays et une ville, vous pouvez lancer un guidage vers le centre-ville de la ville sélectionnée.

Lors de la délimitation d'une adresse de destination, **veuillez noter** que chaque saisie réduit davantage les sélections possibles. Si, par exemple, la rue recherchée **ne** se trouve pas dans la zone géographique correspondant au code postal saisi précédemment, elle ne pourra également pas être trouvée lors de la recherche ultérieure de la rue.

Zone de fonction : effet

Pays : Sert à sélectionner le pays souhaité.

Localité : Sert à entrer la ville souhaitée ou le code postal.

Rue : Sert à entrer la rue souhaitée. »

Zone de fonction : effet

Numéro du domicile : Sert à entrer le numéro de maison souhaité.

Croisem. : Sert à sélectionner le croisement souhaité.

Dernières destinations : Ouvre le menu **Mes destinations** » page 239.

Démarrer : Lance le guidage jusqu'à l'adresse sélectionnée.

Sur la carte

- Sélectionnez la destination sur la carte ou entrez-la par l'intermédiaire des coordonnées GPS puis confirmez avec **Accepter**.

Zone de fonction : effet

Sauvegarder : Sert à enregistrer la destination spéciale sélectionnée dans la mémoire de destinations » page 239.

Modifier : Sert à éditer la destination ou à entrer une autre destination.

Options de route : Pour régler les options relatives à l'itinéraire, consultez la section **Réglages navigation > Options d'itinéraire**.

Démarrer : Lance le guidage vers la destination spéciale sélectionnée.

Après avoir lancé le guidage

Fig. 221 calcul de l'itinéraire

Après le lancement du guidage, le système calcule le chemin vers la première destination.

Le calcul est réalisé en fonction des données sélectionnées dans le menu **Options itinéraire**.

En fonction des réglages sélectionnés, trois **chemins alternatifs** sont proposés après le lancement du guidage » **fig. 221**. Ces 3 itinéraires correspondent aux options d'itinéraire pouvant être sélectionnées : *Économique*, *Rapide* et *Court*.

Critères d'itinéraire : Signification

Chemin de couleur bleue : *Chemin économique*, le système calcule le chemin en tenant compte des aspects économiques.

Critères d'itinéraire : Signification

Chemin de couleur rouge : *Chemin le plus rapide* jusqu'à la destination, y compris si une déviation est nécessaire.

Chemin de couleur orange : *Chemin le plus court* jusqu'à la destination, même si cela prend plus de temps. Le chemin peut inclure des tronçons peu habituels tels que des routes secondaires.

- Sélectionnez le chemin souhaité en appuyant dessus.

Dès que l'itinéraire a été calculé, un premier message de navigation est diffusé. Jusqu'à 3 messages de navigation sont diffusés avant un changement de direction.

- Appuyez sur la touche de réglage » **fig. 189** **(i)** pour répéter le dernier message sonore de navigation.

Lorsque vous atteignez votre « destination », cela vous est indiqué par un message de navigation correspondant.

Si la destination ne peut pas être exactement atteinte parce qu'elle se trouve dans une zone non numérisée, un message vous indique que vous avez atteint la « zone de destination ».

Durant un **guidage dynamique**, les perturbations de la circulation signalées qui se trouvent sur l'itinéraire sont indiquées. Si le chemin est recalculé, par exemple, en raison

d'un embouteillage, un message d'instruction supplémentaire apparaîtra.

Lors de la diffusion d'une indication sonore de conduite, vous pouvez modifier son volume sonore en appuyant sur la touche 

» fig. 189 

Pour connaître les autres réglages des indications sonores de conduite, consultez la section **Navigation > Réglages > Messages de navigation**.

Nota

- Si, durant un guidage, vous manquez une bifurcation et que vous n'avez aucune possibilité de faire demi-tour, poursuivez votre route jusqu'à ce que le système de navigation vous propose un itinéraire alternatif.
- La qualité des recommandations de conduite diffusées par le système d'infodivertissement dépend des données de navigation disponibles et des perturbations de la circulation signalées.

Itinéraire



Dans le menu principal *Navigation*, effleurez la zone de fonction .

Le bouton de fonction  apparaît uniquement lorsqu'un guidage est activé.

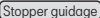
Zone de fonction : effet

 : Le guidage en cours est interrompu.

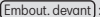
 : Sert à entrer une destination ou une nouvelle étape » page 237.

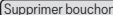
 : Sert à exclure un tronçon (de 0,2 à 10 km de longueur) du chemin suivi pour, par exemple, éviter un embouteillage. Pour annuler l'exclusion, appuyez sur le bouton de fonction  puis sur .

^{a)} : La carte du chemin calculé jusqu'à la destination apparaît et vous pouvez modifier le chemin pour qu'il passe par la ou les routes souhaitées en maintenant votre doigt sur le chemin et en le faisant glisser sur la carte afin que le système calcule ensuite la nouvelle route.

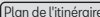



 : Affichage des informations relatives au chemin suivi.

^{a)} Uniquement disponible pour le modèle : Navi System Plus

Mes destinations (mémoire de destinations)

Vous pouvez sélectionner les destinations que vous avez enregistrées dans le menu **Mes destinations**.

• Appuyez sur le bouton de fonction *Mes destinations* dans le menu principal .

• Sélectionnez le bouton de fonction souhaité : , , ,  ou .

Enregistrer la position

• Le bouton de fonction  permet d'enregistrer la position actuelle du véhicule comme **Destination repère** dans la mémoire de destinations.

• Sélectionnez la **Destination repère** dans la mémoire de destinations.

• Appuyez sur le bouton de fonction .

Le masque de saisie suivant vous permet de modifier le nom. Pour enregistrer la destination, appuyez sur le bouton de fonction .

Itinéraires

Le mode **Itinéraire** permet de définir plusieurs destinations (destination finale et étapes).

Le **point de départ** d'un itinéraire est toujours la position actuelle du véhicule calculée par le système d'infodivertissement. La **destination** désigne l'étape finale d'un itinéraire. Les **étapes** sont atteintes avant la destination.

• Dans le menu principal *Navigation*, appuyez sur le bouton de fonction .

»

• Appuyez sur le bouton de fonction **Itinéraires**. Les itinéraires précédemment enregistrés s'affichent.

Si aucun itinéraire n'est enregistré ou que vous souhaitez créer un nouvel itinéraire, appuyez sur le bouton de fonction **Nouvel itinéraire**, puis suivez les indications de la même façon que pour une nouvelle destination et appuyez sur **Enregistrer**.

En appuyant sur un itinéraire enregistré, les boutons de fonction suivants apparaîtront :

Zone de fonction : effet





Supprimer : Sert à supprimer un itinéraire enregistré.





Modifier : Sert à modifier et à enregistrer un itinéraire.

Démarrer : Sert à lancer le guidage.

Boutons de fonction et indications du menu **Nouvel itinéraire** ou **Éditer itinéraire**

Bouton de fonction ou indication : fonction ou signification

	Étape.
	Destination.
	Heure estimée d'arrivée à la destination.
	Distance calculée jusqu'à la destination.

	Durée du trajet.
	Distance jusqu'à l'étape suivante.
Appuyez sur la destination pour afficher les boutons de fonction.	
	Supprimer la destination.
	Sert à lancer le guidage direct sélectionné. Les destinations antérieures à la destination sélectionnée sont omises.
	Sert à ouvrir la vue détaillée de la destination en question.

Boutons de fonction disponibles.

Nouvelle dest.	Sert à ajouter une nouvelle destination à l'itinéraire.
Destinations	Sert à ajouter une nouvelle destination à l'itinéraire faisant partie de Mes destinations .
Range-ment	Sert à enregistrer l'itinéraire créé dans la mémoire des itinéraires.
Démarrer	Sert à lancer le guidage.
Calculer	Sert à actualiser la distance calculée et l'heure estimée d'arrivée. ^{a)}
Arrêter	Sert à arrêter le guidage activé. ^{b)}

	Sert à déplacer une étape ou la destination vers une autre position dans la liste. Appuyez sur la destination et faites glisser votre doigt pour la déplacer.
-----------------------------------------------------------------------------------	---------------------------------------------------------------------------------------------------------------------------------------------------------------

^{a)} Ce bouton de fonction apparaît uniquement lorsqu'un guidage est activé et qu'une destination a été ajoutée à l'itinéraire.

^{b)} Ce bouton de fonction apparaît uniquement lorsqu'un guidage est activé.

Dernières destinations

Affichage des destinations pour lesquelles un guidage a déjà été lancé.

Mes destinations

• Appuyez sur le bouton de fonction **Options** puis sélectionnez le bouton de fonction souhaité.

Zone de fonction : effet

Mémoire de dest. : Affichage des destinations enregistrées manuellement et des vCards importées **»»»** page 244, **Importer vCards** [cartes de visite numériques].

Favoris : Affichage des destinations enregistrées dans les favoris.

Contacts : Affichage des entrées de l'annuaire avec une adresse enregistrée [adresse postale].

Adresse domicile

Il n'est possible d'enregistrer qu'une seule adresse ou position en tant qu'adresse de domicile. Vous pouvez modifier ou écraser l'adresse domicile mémorisée.

Si une adresse de domicile a déjà été enregistrée, un guidage jusqu'à l'adresse de domicile mémorisée sera lancé.

Si aucune adresse de domicile n'a encore été enregistrée, vous pouvez définir une adresse comme l'adresse de domicile.

Définition de l'adresse de domicile pour la première fois :

Position : Appuyez dessus pour enregistrer la position actuelle comme adresse de domicile.

Adresse : Appuyez dessus pour saisir manuellement l'adresse de domicile.

Édition de l'adresse de domicile :

L'adresse du domicile peut être modifiée dans le menu **Navigation > Administrer mémoire**.

Destinations spéciales (POI)



Fig. 222 Destination spéciale sur la carte.

Les destinations spéciales mémorisées dans la mémoire de données de navigation sont réparties en différentes catégories. À chaque catégorie de destination spéciale est attribué un symbole sur la carte.

Si une banque de données de destinations spéciales du système d'infodivertissement a été importée » page 245, **Importer POI personnels**, la catégorie **POI personnels** est également affichée.

Vous pouvez configurer les catégories de destinations spéciales à afficher sur la carte dans le menu **Réglages carte**. Vous pouvez sélectionner jusqu'à 10 catégories de destinations spéciales.

Sélection d'une destination spéciale sur la carte

Zone de fonction : effet

① Plusieurs destinations spéciales sont disponibles dans cette zone. Appuyez sur le symbole pour que la liste des destinations spéciales s'ouvre.

② Une seule destination spéciale dans cette zone. Appuyez sur le symbole pour ouvrir la vue détaillée de la destination spéciale.

Recherche rapide d'une destination spéciale

Dans le menu principal **Navigation**, appuyez sur le bouton de fonction **POI**, les trois catégories principales apparaîtront, ou au moyen du clavier de la nouvelle destination, saisissez le nom de la destination spéciale à rechercher, ou dans **A proximité**, en appuyant sur la carte » tabl. à la page 242.

Vue



Dans le menu principal de **Navigation** appuyez sur le bouton de fonction **Vue**.

Zone de fonction : effet

2D

Représentation de la carte en deux dimensions (traditionnelle). »

Zone de fonction : effet

3D 	Représentation de la carte en trois dimensions (perspective aérienne ou à vol d'oiseau). Les bâtiments apparaissent également en trois dimensions. Les curiosités touristiques et les bâtiments célèbres sont représentés en détail et en couleurs.
	Sert à afficher la destination sur la carte.
	Sert à afficher le trajet sur la carte.
Auto / Jour / Nuit	Sert à basculer du format jour au format nuit et vice-versa.
Fenêtre supplémentaire	Appuyez dessus pour que la fenêtre supplémentaire apparaisse » page 242.
POINTS D'INTÉRÊT	Affichage des destinations spéciales sur la carte.

^{a1} Ce bouton de fonction apparaît uniquement lorsqu'un guidage est activé.

Fenêtre supplémentaire

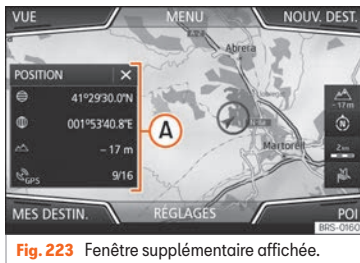



Fig. 223 Fenêtre supplémentaire affichée.

Les informations détaillées ci-dessous peuvent apparaître dans la fenêtre supplémentaire » **fig. 223**  :

- Appuyez sur le nom de la fenêtre supplémentaire pour sélectionner une option d'affichage.

Zone de fonction : effet

Audio : Indication de la source audio sélectionnée.

Boussole : Affiche une boussole avec le sens de marche actuel et avec l'indication de la position actuelle du véhicule (nom de la rue).

Manœuvre : La liste des manœuvres, des POI et des TMC situés à proximité de l'itinéraire s'affiche. Des informations supplémentaires s'affichent en appuyant sur chacun d'entre eux.

Zone de fonction : effet

Propositions d'itinéraires^{a1} : Informations à propos des itinéraires les plus fréquemment pris par l'utilisateur.

Position : permet d'indiquer la position actuelle du véhicule sous forme de coordonnées et le statut GPS (réception satellite).

^{a1} Cette touche de fonction s'affiche uniquement en l'absence de guidage actif ou en cas de guidage prédictif actif.

Pour fermer la fenêtre supplémentaire, appuyez sur le bouton de fonction .

Si vous appuyez sur la carte à tout moment de la navigation, un menu contextuel proposant les fonctions suivantes apparaîtra :

Zone de fonction : effet

Nom de la rue ou coordonnées : Affiche les informations relatives à la position sélectionnée sur la carte.

Uniquement si vous appuyez sur une icône de la carte :

POI : Nom de la destination spéciale (lorsqu'une seule apparaît sur la carte).

Groupe de POI : POI supplémentaires (lorsque vous appuyez sur plusieurs POI regroupés sur la carte)

Favori : Nom du favori

Domicile : Adresse domicile.

Démarrer guidage : Démarrer directement le guidage.

Zone de fonction : effet

Insérer étape : Uniquement avec itinéraire actif.

À proximité : Ouvre le menu de recherche mais uniquement dans les alentours de la position sélectionnée sur la carte.

Lancement mode démo (uniquement avec le mode de démonstration activé)

Affichage de la carte

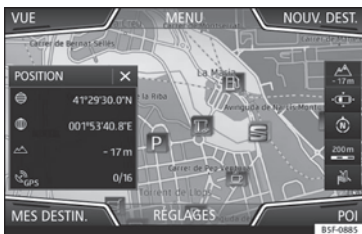

Fig. 224 Indications et boutons de fonction sur la représentation de la carte.

Boutons de fonction et indications sur la représentation de la carte

Pour activer les boutons de fonction et , appuyez sur le bouton de fonction .

Zone de fonction : effet

Indication de l'altitude actuelle.

Zone de fonction : effet

Sert à centrer la position du véhicule sur la carte.

Sert à centrer la destination sur la carte. Le bouton de fonction ne s'affiche que si vous sélectionnez *Afficher la destination sur la carte* ou *Afficher le trajet sur la carte* » page 241.

Sert à changer l'orientation de la carte (orientation vers le nord ou dans le sens de la marche). Cette fonction est uniquement disponible dans la représentation en 2D.

Affichage de l'échelle de la carte. Pour modifier l'échelle de la carte, tournez le bouton de réglage ou pincez/écarterez vos doigts sur l'écran tactile.

Sert à sélectionner l'échelle automatique. Si la fonction est activée, le symbole apparaît en bleu.

Augmente brièvement l'affichage de la carte (zoom). Au bout de quelques secondes, la dernière échelle sélectionnée est de nouveau affichée automatiquement.

Permet de couper le son, répéter la dernière indication ou modifier le volume des indications.

Signal. rout. : En fonction de l'équipement du véhicule, la signalisation routière mémorisée dans les données de navigation s'affiche. Sélectionnez **Navigation > Réglages > Carte > Afficher la signalisation routière.**

Informations routières et guidage dynamique (TRAFFIC)



Fig. 225 Informations routières

Si une station d'informations routières peut être captée dans la position actuelle, alors le système d'infodivertissement reçoit en permanence des informations routières (TMC/TMCpro) en arrière-plan. Il n'est pas nécessaire que la station écoutée soit une station de radioguidage.

Liste des messages routiers disponibles

- Appuyez sur le bouton **(MENU)** » **fig. 189** du système d'infodivertissement puis sélectionnez le menu **Traffic**.

Guidage dynamique

Pour que le guidage dynamique fonctionne, l'**Itinéraire dynamique** doit être activé dans les options d'itinéraire.

»

Si au cours du guidage vous recevez une alerte trafic concernant le chemin que vous suivez, le système d'infodivertissement cherchera un chemin alternatif s'il calcule que vous pouvez gagner du temps.

Messages routiers sur la carte (sélection)

Symbole : Signification

 : Ralentissement

 : Embouteillage

 : Accident

 : chaussée glissante (glace ou neige)

 : chaussée glissante

 : Danger

 : Travaux

 : Vent fort

 : Route bloquée

Durant le guidage, les perturbations routières qui **ne concernent pas** le chemin calculé apparaissent en gris.

Navigation prédictive

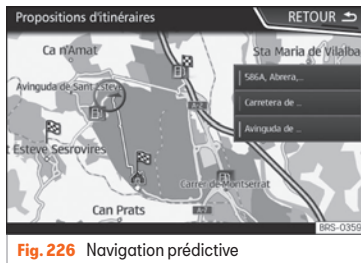

Fig. 226 Navigation prédictive

En activant la navigation prédictive, le système détecte et mémorise en second plan les itinéraires qui se font de façon habituelle (propositions d'itinéraires) sans qu'il s'agisse d'itinéraires actifs. Cette fonction ne dispose pas d'instructions de navigation, sauf si l'utilisateur demande à les écouter en appuyant sur le bouton de réglage »» fig. 189 12.

- Sur l'écran principal du Menu de navigation, appuyez sur la touche (Propositions d'itinéraires) de la fenêtre contextuelle. Pour afficher les propositions d'itinéraires, appuyez sur le bouton (Afficher sur la carte) »» fig. 226.

Importer vCards (cartes de visite numériques)

Importer vCards dans la mémoire de destinations

- Introduisez le support de données contenant les vCards enregistrées ou connectez-le au système d'infodivertissement »» page 224.
- Appuyez sur le bouton de fonction RÉGLAGES dans le menu principal (Navigation).
- Appuyez sur le bouton de fonction **Importer destinations** dans le menu (Réglages de navigation).
- Sélectionnez le support de données avec les vCards enregistrées dans la liste.
- Appuyez sur (Importer toutes les vCards de ce dossier).
- Confirmez l'avertissement d'importation avec le bouton de fonction (OK).

Les vCards enregistrées seront maintenant dans la mémoire de destinations »» page 239 et utilisables pour la navigation.

Nota

Seule une adresse peut être importée par vCard. Dans le cas des vCards contenant plusieurs adresses, seule l'adresse principale est importée.

Importer POI personnels

Importation des POI personnels dans une mémoire de destinations spéciales

- Insérez le support de données avec les POI personnels enregistrés ou connectez-le au système d'infodivertissement »» page 224.
- Appuyez sur la touche **NAV** du système d'infodivertissement puis sélectionnez le menu **Réglages**.
- Dans le menu **Réglages**, appuyez sur le bouton de fonction **Gérer mémoire**.
- Appuyez sur **Actualiser mes POI**, puis sur **Actualiser** et **Suivant** pour importer les POI personnels.
- Confirmez l'avertissement d'importation avec le bouton de fonction **ACCEPTER**.

Les POI personnels enregistrés se trouvent maintenant dans la mémoire des destinations spéciales »» page 241 et peuvent être utilisés pour la navigation.

Les POI personnels enregistrés peuvent être supprimés dans le menu **Réglages navigation**.

Navigation en images



Fig. 227 Menu principal Images.

Sélection d'une image et lancement du guidage

Tenez compte des caractéristiques et des formats d'image compatibles.

- Introduisez le support de données contenant les images enregistrées ou connectez-le au système d'infodivertissement.
- Appuyez sur la touche **MENU** du système d'infodivertissement puis sélectionnez le menu **Images**.
- Appuyez sur le bouton de fonction **SOURCE** »» fig. 227 et sélectionnez le support de données sur lequel se trouvent les images enregistrées.

- Sélectionnez l'image souhaitée.
- Si l'image affichée a été créée avec localisation GPS, le bouton de fonction **Apparaître** apparaît. Appuyez dessus pour lancer un guidage.

Guidage en mode de démonstration

Si le mode de démonstration est activé dans le menu **Réglages Navigation**, une fenêtre contextuelle s'affiche suite au lancement d'un guidage.

- Lorsque vous effleurez la zone de fonction **Mode démo**, un « guidage virtuel » vers la destination entrée est lancé.
- Lorsque vous effleurez le bouton de fonction **Normal**, un « guidage réel » est démarré.

Navigation en mode Offroad*¹⁾

Introduction

La navigation Offroad* est une fonction uniquement tout terrain visant à faciliter votre »

¹⁾ Uniquement disponible pour le modèle : Navi System Plus

orientation lors de trajets à vitesse modérées dans des « zones non numérisées ».

Zones non digitalisées : ce sont des zones pour lesquelles le système ne dispose pas d'information sur les rues ou le terrain. Les rues, bâtiments et limites naturelles, notamment les montagnes et les rivières, ne sont par exemple pas détectés, même s'ils figurent parfois sur la carte.

La navigation Offroad* n'est pas appropriée si vous circulez sur des routes classiques, car les voies à sens unique, les entrées d'autoroute et les routes similaires ne seront pas détectées.

Menu Navigation Offroad



Fig. 228 Accueil du menu Navigation Offroad

Dans le menu principal Navigation, appuyez sur le bouton de fonction **Réglages**.

- Appuyez sur le bouton de fonction **Mode points de passage** du menu.
- Vous accédez au menu Navigation Offroad » **fig. 228**.

Boutons de fonction du menu Navigation Offroad

Zone de fonction : effet

ENREGISTRER : Démarre l'enregistrement d'un itinéraire Offroad.

MÉMOIRE : Sert à ouvrir la liste permettant de sélectionner un itinéraire Offroad mémorisé.

QUITTER : Mettre fin à la navigation Offroad.

Enregistrer un itinéraire Offroad

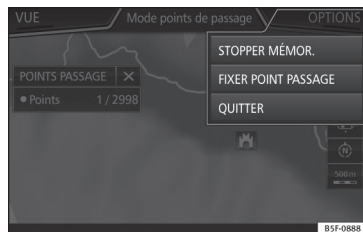

Fig. 229 Enregistrement d'un itinéraire Offroad

Un itinéraire Offroad est composé d'une série de *points de passage* mémorisés.

Lancement de l'enregistrement

- Dans la fenêtre qui s'affiche dans le menu Navigation Offroad, appuyez sur le bouton de fonction **ENREGISTRER**.
- La fenêtre qui s'affiche permet à l'utilisateur d'enregistrer l'itinéraire en utilisant une destination fixe ou de procéder à l'enregistrement de l'itinéraire sans destination finale.
- L'enregistrement du trajet parcouru commence.

Les marques **tout terrain** peuvent être enregistrées en indiquant un point du trajet manuel.

- Dans le menu Navigation Offroad, appuyez sur le bouton de fonction **FIXER POINT PASSAGE**. Les points de l'itinéraire qui ont été définis manuellement sont affichés sur la carte avec une marque.

Terminer l'enregistrement

- Dans le menu Navigation Offroad, appuyez sur le bouton de fonction **ARRÊTER ENREGISTREMENT**.

Administrer les itinéraires Offroad mémorisés

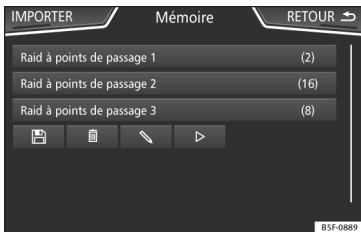

Fig. 230 Menu Navigation Offroad, itinéraires mémorisés

- Dans le menu Navigation Offroad, appuyez sur le bouton de fonction **MÉMOIRE**.
- La liste des itinéraires Offroad s'affichera le cas échéant.

Lors de la sélection d'un itinéraire, les icônes »» **fig. 230** s'affichent :

- 📁 Exporter l'itinéraire vers une carte SD.
- ✏ Éditer le nom de l'itinéraire.
- 🗑 Supprimer l'itinéraire.
- ▶ Charger l'itinéraire

Zone de fonction : effet

IMPORTER : Permet d'importer un itinéraire Offroad au format « .GPX ».

Charger l'itinéraire Offroad

Après avoir sélectionné un itinéraire Offroad, appuyez sur Play ▶ pour charger l'itinéraire sélectionné dans le système de navigation.

Réaliser un itinéraire Offroad

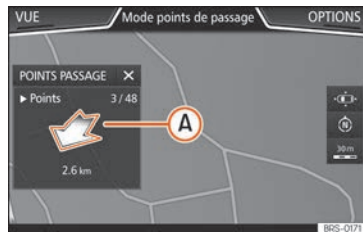

Fig. 231 Mode guidage itinéraire Offroad

Démarrer guidage

- Chargez l'itinéraire Offroad mémorisé.
- Lorsque vous vous engagez sur un itinéraire mémorisé, ceci n'est pas reconnu automatiquement par le système.

Configuration

Zone de fonction : effet

Inverser : Inverse le sens de l'itinéraire Offroad mémorisé.

Zone de fonction : effet

Pt.proche : Démarre l'itinéraire Offroad à partir du point plus proche.

Démarrer : Démarre l'itinéraire Offroad complet.

Une fois le guidage lancé, l'appareil affiche la carte correspondante.

Interruption du guidage

- Appuyez sur la touche **Options** de l'écran, puis sur **Arrêter**.

Quitter la navigation par points de passage

- Dans le menu Navigation Offroad, appuyez sur le bouton de fonction **QUITTER**.

⚠ AVERTISSEMENT

Les propriétés du terrain ne sont pas prises en compte lors du guidage. Dans la mesure du possible, circulez lentement et suivez les indications pour effectuer la manœuvre !

- La direction à suivre est indiquée en ligne droite au moyen de flèches de direction sur la fenêtre contextuelle du système d'infodivertissement »» **fig. 231** **A**.

i Nota

Lorsqu'un itinéraire Offroad est enregistré, il est automatiquement mémorisé si l'utilisateur met fin à la navigation Offroad.

Menu Véhicule

Introduction à l'utilisation du menu Véhicule

Appuyez sur la touche **CAR** du système d'infodivertissement pour accéder au menu principal, qui propose les options suivantes :

- VUE
- MINIPLAYER, en haut à droite de l'écran (fonction Radio ou Médias si le Contrôle de descente* HDC n'a pas été activé).
- PRÉCÉDENT-SUIVANT (pour changer d'écran)
- RÉGLAGES »»  page 37

La touche de fonction **VUE** vous permet d'accéder aux informations suivantes :

Combiné d'instruments

Appuyez sur la touche **Tableau de bord** pour choisir l'une des options d'affichage disponibles et personnaliser les informations figurant sur le tableau de bord numérique (Digital Cockpit) »» page 114 :

- **Vue automatique** : informations prédéfinies dans la fonction de *Mode de conduite* sélectionné.
- **Vue Classique** : les aiguilles du compteur et du tachymètre sont affichées en entier.
- **Vues 1, 2, 3** : permet de personnaliser les informations affichées sur le tableau de bord numérique. Seules deux de ces informations peuvent être affichées simultanément : en déplaçant le doigt verticalement sur les sphères, sélectionnez les données que vous désirez afficher ainsi que leur ordre d'affichage. En fonction de la version, les **vues** peuvent être mémorisées en quittant le menu ou en appuyant longuement sur la touche **Vue** correspondante.

Sport*

Si vous disposez de l'équipement adéquat, les informations affichées par l'option Sport sont les suivantes :

1. Puissance instantanée en kW
2. Forces d'accélération
3. Pression du turbo exprimée en bars (« bar »), kilopascals (« kPa ») ou en livres par pouce carré (« psi »). Appuyez sur la

touche Réglages pour modifier les unités de pression.

4. Température du liquide de refroidissement
5. Température de l'huile

Seules trois de ces informations peuvent être affichées simultanément : en déplaçant son doigt sur les sphères, l'utilisateur sélectionne quelles données il désire visualiser ainsi que leur ordre d'affichage.

Appuyez sur la touche **Suivant >** pour afficher le menu **Chronomètre**¹⁾.

Offroad*

Si vous disposez de l'équipement correspondant, les informations qui s'affichent sont les suivantes :

1. Boussole.
2. Altimètre : altitude par rapport au niveau de la mer.
3. Angle de rotation des roues de direction.
4. Température du liquide de refroidissement.
5. Température de l'huile lubrifiante

Seuls l'altimètre ainsi que deux de ces informations peuvent être affichés

¹⁾ Ce chronomètre est indépendant de celui affiché sur le tableau de bord.

simultanément : en déplaçant son doigt sur les sphères, l'utilisateur sélectionne les données qu'il désire visualiser ainsi que leur ordre d'affichage.

Consommateurs

En appuyant sur la touche **Consommateurs**, vous accédez aux informations relatives à l'état des consommateurs principaux de confort du véhicule. Ces informations sont représentées par une barre d'indication de consommation en l/h (gal/h)¹⁾.

Données du voyage

L'ordinateur de bord est équipé de 3 mémoires qui travaillent automatiquement. Ces mémoires permettent de visualiser la distance parcourue, la vitesse moyenne, le temps écoulé, la consommation moyenne et l'autonomie du véhicule.

Ecotrainer*

Si vous disposez de l'équipement correspondant, l'ECOTRAINER vous informe de votre style de conduite. Les informations sur le style de conduite sont uniquement générées et affichées lorsque vous circulez en marche avant.

Statut du véhicule

La touche **État du véhicule** permet d'accéder aux informations relatives aux messages de **État du véhicule** et au **Système Start-Stop**. Les messages d'état du véhicule s'affichent et sont détaillés sur la touche correspondante.

Téléphone

Informations générales



Les fonctions du téléphone décrites ci-dessous peuvent être utilisées par l'intermédiaire du système d'infodivertissement si un téléphone mobile y est connecté par Bluetooth® » page 251.

Pour que le téléphone mobile puisse être raccordé au système d'infodivertissement, le té-

lphone doit disposer de la fonction **Bluetooth®**.

Si aucun téléphone mobile n'est connecté au système d'infodivertissement, le système de gestion du téléphone ne sera pas disponible.

Les indications sur l'écran des menus du téléphone dépendent du téléphone mobile utilisé. Des différences peuvent exister.

Utilisez uniquement des dispositifs Bluetooth® compatibles. Pour plus d'informations sur les produits Bluetooth® compatibles, consultez votre distributeur SEAT ou Internet.

Tenez compte de la notice d'utilisation du téléphone mobile et des accessoires.

Si vous détectez un dysfonctionnement entre votre téléphone mobile et le système d'infodivertissement, tentez de réinitialiser le téléphone en l'éteignant puis en le rallumant.

Certaines fonctions et certains réglages peuvent uniquement être effectués lorsque le véhicule est à l'arrêt et ne sont pas disponibles sur tous les téléphones mobiles. »

¹⁾ Dans le cas des véhicules avec moteur à gaz (GNC), l'unité est le kg/h.

⚠ AVERTISSEMENT

Veillez toujours observer les dispositions générales obligatoires, légales et spécifiques du pays relatives à l'utilisation des téléphones mobiles à bord du véhicule.

⚠ AVERTISSEMENT

Le fait de parler au téléphone et d'utiliser le système de gestion du téléphone en cours de conduite peut détourner votre attention de la route et provoquer un accident.

- Restez toujours attentif et ayez un comportement responsable au volant.
- Réglez le volume sonore de sorte que les signaux sonores extérieurs (par exemple, les sirènes d'ambulances) soient toujours bien audibles.
- Dans les régions où le réseau de radio-communication mobile est insuffisant voire inexistant et, dans certains cas, dans les tunnels, garages et passages souterrains, il est possible que la communication téléphonique en cours soit interrompue ou qu'elle ne puisse pas être établie, y compris pour les numéros d'urgence.

⚠ AVERTISSEMENT

S'il n'est pas fixé ou s'il est mal fixé, le téléphone mobile peut être projeté à travers l'habitacle lors d'un manœuvre ou d'un freinage brusque ainsi que dans le cas d'un accident et provoquer des blessures.

- En cours de route, le téléphone mobile doit toujours être correctement fixé en dehors des zones de déploiement des airbags.

⚠ AVERTISSEMENT

Les téléphones mobiles allumés peuvent créer des interférences et altérer le bon fonctionnement d'un pacemaker si vous les portez directement sur vous.

- Vous devez maintenir une distance minimale de 20 centimètres environ entre les antennes du téléphone mobile et le pacemaker.
- Ne portez pas de téléphone mobile allumé dans une poche située sur la poitrine, directement devant le pacemaker.
- En cas de doutes sur le risque d'interférences, éteignez immédiatement le téléphone mobile.

⚠ ATTENTION

La circulation à grande vitesse, les mauvaises conditions météorologiques ou de la chaussée ainsi que la qualité du réseau peuvent nuire aux appels téléphoniques à bord du véhicule.

i Nota

- Dans certains pays, l'utilisation des dispositifs à technologie Bluetooth® peut être soumise à des restrictions. De plus amples

informations à ce sujet sont disponibles auprès des autorités locales.

- Si vous souhaitez raccorder le système de gestion du téléphone à un dispositif via la technologie Bluetooth®, consultez les avertissements de sécurité dans la notice d'utilisation de celui-ci. N'utilisez que des produits compatibles avec la technologie Bluetooth®.

Lieux soumis à des normes spécifiques

Éteignez le téléphone mobile et désactivez sa fonction Bluetooth® dans les endroits sujets à un risque d'explosion. Dans la majorité des cas, ces lieux sont signalisés mais pas toujours de manière claire » » » **⚠ au chapitre Informations générales à la page 250.** Ces lieux peuvent être par exemple :

- Des zones à proximité de tuyauteries et réservoirs contenant des produits chimiques.
- Les ponts inférieurs de bateaux et ferries.
- Des zones à proximité de véhicules propulsés au gaz liquéfié (propane ou butane, par exemple).
- Des zones où l'air contient des éléments chimiques ou des particules telles que de la farine, de la poussière ou des particules métalliques.

- Tout autre lieu où il est obligatoire de couper le moteur du véhicule.

AVERTISSEMENT

Éteignez le téléphone mobile dans les lieux comportant un risque d'explosion ! Le téléphone mobile peut se connecter tout seul au réseau de téléphonie mobile si la connexion Bluetooth® avec le système de gestion du téléphone est interrompue.

ATTENTION

Dans les lieux soumis à des normes spéciales et lorsque l'utilisation de téléphones mobiles est interdite, le téléphone mobile et le système de gestion du téléphone doivent systématiquement être désactivés. Le rayonnement émis par le téléphone mobile allumé peut provoquer des interférences sur les appareils techniques et médicaux sensibles, ce qui peut entraîner un dysfonctionnement ou endommager ces appareils.

Bluetooth®

La technologie Bluetooth® permet de connecter un téléphone mobile au système de gestion du téléphone de votre véhicule. Pour utiliser ce système de gestion du téléphone

avec un téléphone mobile doté de la technologie Bluetooth®, il est nécessaire d'effectuer préalablement le raccordement entre les deux.

Certains téléphones mobiles Bluetooth® détectent le système et s'y connectent automatiquement lorsque vous allumez le contact si une connexion a déjà été établie auparavant. Pour cela, le téléphone doit être allumé et sa fonction Bluetooth® activée, et aucune autre connexion Bluetooth® avec d'autres dispositifs ne doit être activée.

Les connexions Bluetooth® sont gratuites.

Bluetooth® est une marque déposée de Bluetooth® SIG, Inc.

Profils Bluetooth®

Lorsqu'un téléphone mobile est connecté au système de gestion du téléphone, un échange de données s'effectue via l'un des profils Bluetooth®.

- **Profil mains libres (HFP)** : Après avoir connecté un téléphone mobile au profil HFP, il est possible de gérer les appels via le système d'infodivertissement.
- **Profil audio (A2DP)** : Ce profil permet de transmettre les données audio au système d'infodivertissement en qualité stéréo. Cette

fonctionnalité peut exiger la connexion de profils supplémentaires de gestion et de contrôle de lecture audio.

- **Profil de téléchargement du carnet d'adresses (PBAP)** : Permet au système d'infodivertissement de télécharger les contacts du carnet d'adresses du téléphone mobile.
- **Profil de messagerie (MAP)** :¹⁾ Permet de télécharger et synchroniser les messages courts (SMS) du téléphone mobile avec le système d'infodivertissement.

Nota

Les tonalités d'avertissement et du clavier du téléphone mobile doivent être désactivées afin d'éviter d'être émises par les hauts-parleurs. Si nécessaire, déconnectez l'écouteur du téléphone mobile que vous désirez raccorder au système.

Raccordement et connexion d'un téléphone mobile au système d'infodivertissement

Pour pouvoir manipuler un téléphone mobile via le système d'infodivertissement, il n'est nécessaire de raccorder les deux dispositifs qu'une seule fois. »

¹⁾ Non disponible sur le modèle Media System Touch/Colour.

Pour votre sécurité, il est recommandé de procéder au raccordement lorsque le véhicule est à l'arrêt. Dans certains pays, il n'est pas possible de procéder au raccordement avec le véhicule en marche.

Conditions

Les réglages suivants du téléphone mobile et du système d'infodivertissement doivent impérativement être effectués.

- Le contact d'allumage est mis.
- La **fonction Bluetooth®** du téléphone mobile et du système d'infodivertissement doit être activée ainsi que la visibilité.
- Le **blocage des touches** du téléphone mobile doit être désactivé.

Tenez compte de la notice d'utilisation du téléphone mobile.

Lors de l'association, il est nécessaire de saisir les informations via le clavier du téléphone mobile.

Lancement de l'association du téléphone mobile

- Assurez-vous que la fonction Bluetooth® du dispositif mobile soit activée et visible.
- Appuyez sur la touche **PHONE** du système d'infodivertissement.
- Appuyez sur la touche de fonction **Chercher téléphone** > **Résultats**.

OU :

- Appuyez sur la touche **PHONE** du système d'infodivertissement.
- Appuyez sur la touche de fonction **Réglages** > **Sélectionner téléphone** > **Résultats**.

OU :

- Appuyez sur la touche **PHONE** du système d'infodivertissement.
- Appuyez sur la touche de fonction **Réglages** > **Bluetooth** > **Chercher appareils** > **Résultats**.

Vous pouvez consulter le nom de la fonction Bluetooth® de votre système d'infodivertissement sur l'écran principal *Téléphone* et le modifier dans le menu **Réglages Bluetooth**.

Le processus de recherche peut durer jusqu'à une minute. Le système mettra automatiquement à jour le nom des appareils Bluetooth® trouvés.

Une fois la recherche terminée, le nom des dispositifs Bluetooth® détectés s'affiche à l'écran.

- Dans le système d'infodivertissement, sélectionnez l'appareil Bluetooth® que vous souhaitez connecter. Dans certaines circonstances, pour finaliser la connexion entre les deux appareils, il peut être nécessaire de saisir les données supplémentaires dans le télé-

phone mobile et le système d'infodivertissement.

- Pour cela, saisissez le code PIN sur votre téléphone mobile, comme indiqué à l'écran du système d'infodivertissement.
- Si le système reçoit d'autres demandes d'association de profils Bluetooth® sur le téléphone mobile, assurez-vous d'y répondre.

OU :

- Comparez le code PIN affiché à l'écran du système d'infodivertissement avec le code PIN affiché sur le téléphone mobile. S'ils correspondent, vous devrez le confirmer sur **les deux** dispositifs.

Une fois l'association effectuée, le menu principal *Téléphone* s'affiche. Le carnet d'adresses, les listes d'appels et les messages SMS enregistrés sur le téléphone mobile sont téléchargés après avoir accepté les demandes sur le téléphone mobile. Une fois le téléchargement effectué, les données sont disponibles dans le système d'infodivertissement.

Raccord et connexion de téléphones mobiles

Jusqu'à 20 téléphones mobiles peuvent être connectés au système d'infodivertissement. Néanmoins, le nombre de connexions simultanées varie :

- Media System Touch/Colour : un téléphone connecté au profil mains libres et ce téléphone ou un autre au profil audio Bluetooth®.
- Media System Plus/Navi System : deux téléphones mobiles simultanément connectés au profil mains libres et l'un d'eux également connecté au profil audio Bluetooth®.
- Navi System Plus : deux téléphones mobiles simultanément connectés au profil mains libres et un troisième connecté au profil audio Bluetooth®.

Lorsque le système d'infodivertissement est allumé, la connexion est établie automatiquement avec le dernier téléphone mobile connecté. Si la connexion à ce téléphone mobile ne peut pas être établie, le système de gestion du téléphone essaiera d'établir une connexion automatiquement avec le téléphone mobile suivant de la liste des appareils couplés.

La portée **maximale** de la connexion Bluetooth® est d'environ **10 mètres**. La connexion Bluetooth® activée sera interrompue si cette distance est dépassée. La connexion est rétablie **automatiquement** dès que l'équipement se trouve de nouveau à portée du dispositif Bluetooth®.

⚠ AVERTISSEMENT

Ne réalisez pas l'association ni la connexion du téléphone mobile pendant que vous conduisez. Risque d'accident !

📄 Nota

- **Vous devrez parfois confirmer sur le téléphone mobile la demande de transmission de données de l'annuaire du téléphone mobile et des messages courts SMS.**
- **Vérifiez qu'il n'y a aucune demande en attente d'acceptation sur votre téléphone mobile. Dans ce cas, certaines fonctionnalités du menu Téléphone sont parfois verrouillées.**

Menu principal Téléphone



Fig. 233 Menu principal Téléphone (vue de l'écran de 8").

Attribution à un profil d'utilisateur

Les données de l'annuaire, les listes d'appels et les touches de raccourci mémorisées sont attribuées à un profil d'utilisateur et sont enregistrées dans le système de gestion du téléphone. Ces informations seront disponibles

chaque fois qu'un téléphone mobile est raccordé au système de gestion du téléphone.

Quelques minutes doivent s'écouler après la première connexion pour que les données de l'annuaire du téléphone mobile raccordé soient disponibles dans le système d'infodivertissement. L'annuaire est actualisé automatiquement lorsque vous raccordez à nouveau le téléphone mobile (par exemple, lors du trajet suivant).

Si vous modifiez des entrées du carnet d'adresses du téléphone mobile lorsque celui-ci est connecté, vous pouvez lancer la mise à jour manuelle des données du carnet d'adresses dans le menu **Réglages profil d'utilisateur**.

Le gestionnaire de téléphones permet de mémoriser jusqu'à 4 profils d'utilisateurs pour des téléphones mobiles. Si vous souhaitez raccorder/connecter un téléphone mobile supplémentaire, le profil d'utilisateur le plus ancien sera remplacé.

Boutons de fonction du système de gestion du téléphone

- Appuyez sur la touche **PHONE** du système d'infodivertissement pour accéder au menu principal *Téléphone*.

»

Zone de fonction : effet

①	Nom du téléphone mobile connecté. Appuyez sur l'icône de gauche pour connecter ou raccorder un autre téléphone mobile.
②	Touches de raccourci auxquelles un numéro de téléphone du carnet d'adresses peut être assigné.
③	Activation de l'autre téléphone connecté au profil mains libres. Cette touche sera uniquement visible lorsque 2 téléphones sont connectés en même temps comme dispositifs mains libres. Le profil d'utilisateur activé correspond au téléphone qui est visible à l'écran.
COMPOSER N°	Sert à ouvrir le clavier numérique et à saisir un numéro de téléphone » page 255.
CONTACTS	Permet d'ouvrir le carnet d'adresses du téléphone mobile connecté.
SMS ^{a)}	Permet d'ouvrir le menu des messages courts (SMS).
APPELS	Sert à ouvrir les listes d'appels du téléphone mobile connecté » page 255.
RÉGLAGES	Permet d'ouvrir le menu Réglages téléphone .

^{a)} Non disponible sur le modèle Media System Touch/Colour.

Indications et symboles du système de gestion du téléphone



Fig. 234 Appel actif.

Affichage : Signification » fig. 234

Ⓐ	Nom de l'opérateur du réseau de téléphonie mobile (fournisseur) auquel le téléphone mobile est connecté.
Ⓑ	Affichage du numéro de téléphone ou du nom enregistré. Si vous avez attribué une photo au nom enregistré dans le carnet d'adresses, celle-ci peut être affichée : sélectionnez Téléphone > Réglages > Profil utilisateur > Afficher l'image des contacts* .
	Appuyez dessus pour accepter un appel.
	Appuyez dessus pour finaliser un appel.
	OU : Appuyez dessus pour refuser un appel entrant.

Affichage : Signification » fig. 234

	Appuyez pour couper ou réactiver le signal d'appel pendant un appel entrant.
	Appuyez dessus pour couper le micro durant un appel en cours et pour le réactiver.
	Ce bouton permet de mettre en attente l'appel en cours. Lorsque l'appel est mis en attente, le destinataire n'entend pas la conversation. Pour le réactiver, appuyez sur le bouton pour accepter les appels . Pour le refuser, appuyez sur la touche de refus .
	Appuyez dessus pour ajouter un participant à l'appel en cours.
	État de charge d'un téléphone mobile raccordé via le « Profil mains libres » (HFP) Bluetooth [®] .
	Intensité du signal du réseau de téléphonie mobile reçu.

Menu Saisir numéro de téléphone



Fig. 235 Menu Entrer numéro de téléphone.

Ouverture du menu Entrer numéro de téléphone

Appuyez sur la touche de fonction **COMPOSER N°** du menu principal (Téléphone).

Fonctions disponibles

Entrer numéro de téléphone	<p>Introduisez un numéro de téléphone à l'aide du clavier.</p> <p>Appuyez sur le bouton de fonction (☎) pour passer un appel.</p>
Sélectionner un contact dans la liste	<p>Entrez les premières lettres du contact recherché à l'aide du clavier. Les entrées disponibles apparaissent dans la liste de contacts.</p> <p>Recherchez le contact désiré dans la liste de contacts pour passer l'appel.</p>

Fonctions disponibles

Saisir l'indicatif du pays	<p>Lorsque vous composez un préfixe national, vous pouvez entrer le signe « + » à la place des deux premiers chiffres (par exemple « 00 »).</p> <p>Appuyez sur le bouton de fonction (0) pendant environ 2 secondes pour ajouter le signe +.</p>
Appel de dépannage	<p>Appuyez sur le bouton de fonction pour obtenir de l'aide en cas de défaut. À cette fin, le réseau de concessionnaires SEAT est à votre service avec son Service mobile.</p>
Appel informatif i	<p>Appuyez sur le bouton de fonction pour obtenir des informations sur la marque SEAT et les services supplémentaires concernant la circulation et les voyages.</p>
Appeler messagerie	<p>Appuyez sur le bouton de fonction (☎) pour passer l'appel.</p> <p>OU : Appuyez sur le bouton de fonction (☎) pendant environ 2 secondes pour passer l'appel.</p> <p>Si vous n'avez pas encore mémorisé le numéro de boîte vocale, entrez-le et confirmez avec (OK).</p>

Nota

- Les appels d'assistance et informations peuvent entraîner un coût supplémentaire dans votre consommation téléphonique.
- Les services d'Assistance et d'information risquent de ne pas fonctionner correctement, notamment si pays du véhicule et de l'opérateur du téléphone mobile connecté sont différents. Si vous ne parvenez pas à utiliser ces services, adressez-vous à un atelier agréé SEAT.

Menu Appels (listes d'appels)

Indications possibles dans le menu Appels

Affichage : Signification

	(En absence) : Indique les numéros des appels en absence et des appels auxquels vous n'avez pas répondu.
	(N° composés) : Indique les numéros composés sur le téléphone mobile et dans le système de gestion du téléphone du système d'infodivertissement.
	(Reçus) : Indique les numéros des appels reçus sur le téléphone mobile et dans le système de gestion du téléphone du système d'infodivertissement.

»

Nota

La disponibilité des listes d'appels dépend du téléphone mobile utilisé.

Multimédia

Entrée USB/AUX-IN



Fig. 236 Console centrale : entrée USB/AUX-IN.



Fig. 237 Partie arrière de la console centrale : connecteurs USB.

En fonction de l'équipement et du pays, le véhicule dispose parfois de différents types de connexion USB/AUX-IN.

L'entrée USB/AUX-IN se trouve à proximité de la boîte à gants de la console centrale avant »» **fig. 236**.

La description du fonctionnement se trouve dans »» **page 224**.

En fonction de l'équipement et du pays, le véhicule dispose parfois de connecteurs USB **permettant uniquement de charger un appareil ou servant de prise de courant**.

Ces entrées USB se trouvent à l'arrière de la console, entre les sièges avant »» **fig. 237**.

Connectivity Box* / Wireless Charger*



Fig. 238 Vidéo associée



Fig. 239 Dans la console centrale : logement pour la connexion du téléphone mobile.

La Connectivity Box (boîte de connectivité) inclut plusieurs fonctionnalités qui facilitent l'utilisation de votre téléphone mobile.

Il s'agit du « *chargeur sans fil/Wireless Charger* » et de l'« *amplificateur de signal pour téléphone mobile/Mobile Signal Amplifier* ».

Le Wireless Charger assure uniquement la fonction de « *recharge sans fil/Wireless Charger* ».

« Recharge sans fil/Wireless Charger »

Le « *chargeur sans fil/Wireless Charger* » permet de charger votre téléphone mobile doté de la technologie Qi¹⁾ sans fil.

Sert à charger votre téléphone mobile sans fil :

¹⁾ La technologie Qi vous permet de charger votre téléphone mobile sans fil.

• Déposez votre dispositif mobile à technologie Qi¹⁾ au centre de la base du logement, avec l'écran placé vers le haut »» fig. 239.

En réalisant cette action, assurez-vous qu'il n'y a pas d'objets entre la base du logement et le téléphone mobile.

Le téléphone mobile commence alors à se recharger automatiquement. Pour savoir si votre dispositif mobile prend en charge la technologie Qi, veuillez consulter la notice d'utilisation de votre téléphone mobile ou le site Web de SEAT.

« Amplificateur de signal pour téléphone mobile/Mobile Signal Amplifier »

L'« amplificateur de signal pour téléphone mobile/Mobile Signal Amplifier » vous permet de diminuer le niveau de radiations dans le véhicule et de disposer d'une meilleure réception.

Pour des raisons de sécurité, il est conseillé de coupler l'autoradio et le dispositif mobile via Bluetooth® et de placer le téléphone mobile sur la base de la Connectivity Box pour pouvoir disposer d'une meilleure réception sans manipuler le téléphone mobile.

Sert à établir une connexion avec l'antenne externe du véhicule :

• Déposez votre dispositif mobile au centre de la base du logement, avec l'écran placé vers le haut »» fig. 239.

En réalisant cette action, assurez-vous qu'il n'y a pas d'objets entre la base du logement et le téléphone mobile.

Votre téléphone mobile sera automatiquement en mesure d'utiliser la fonction de l'antenne externe.

⚠ AVERTISSEMENT

Le téléphone mobile peut s'échauffer en raison de la recharge sans fil. Tenez compte de la température du dispositif lorsque vous allez le saisir et retirez-le en faisant attention.

i Nota

- Pour fonctionner correctement, votre dispositif mobile doit être compatible avec la norme d'interface de chargement sans fil par induction Qi.
- Si le téléphone mobile dispose d'un étui ou d'une housse de protection, cela peut affecter les fonctions de la Connectivity Box.
- Il ne doit y avoir aucun objet métallique entre la base et le dispositif mobile qui

puisse affecter la recharge sans fil ou la connexion avec l'antenne externe.

- Le temps de recharge et la température varient selon le dispositif utilisé.
- Afin d'éviter un dysfonctionnement, assurez-vous que le téléphone mobile est correctement placé sur la base.
- La capacité de recharge maximale est de 5 W.
- La technologie Qi ne permet pas de charger plus d'un dispositif mobile à la fois.
- L'amélioration de la qualité de la transmission ne peut être garantie si plusieurs téléphones mobiles se trouvent sur la base.
- Pour un rechargement sans fil optimal de votre appareil, nous vous conseillons de garder le moteur en marche.
- Lorsqu'un téléphone à technologie Qi est connecté par le biais d'un câble USB, le rechargement s'effectue de manière spécifiée par chaque fabricant d'appareils mobiles.

¹⁾ La technologie Qi vous permet de charger votre téléphone mobile sans fil.

Conduite

Démarrage et conduite

Lancement et coupure du moteur

Mettre le contact et démarrer le moteur avec la clé

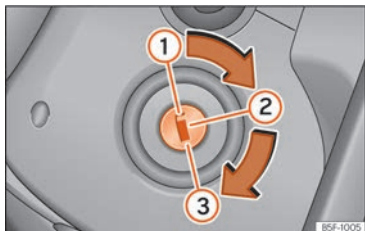





Fig. 240 Positions de la clé de contact.

Lisez attentivement les informations complémentaires » page 34

Sur les véhicules diesel, il se peut que le moteur démarre quelques instants plus tard lorsqu'il fait froid. Pour cela, vous devrez maintenir enfoncée la pédale d'embrayage (boîte mécanique) ou la pédale de frein (boîte automatique) jusqu'à ce que le moteur se mette

en route. Pendant le préchauffage, le témoin  reste allumé.

Le temps de préchauffage dépend de la température extérieure et de celle du liquide de refroidissement. Lorsque le moteur est à sa température de fonctionnement ou que la température extérieure est supérieure à +8°C, le témoin  reste allumé pendant 1 seconde environ. Cela signifie que le moteur démarre *immédiatement*.

Si le moteur ne démarre pas immédiatement, interrompez le processus de démarrage et essayez à nouveau après 30 secondes. Pour redémarrer le moteur, remettez la clé en position .

Système Start-Stop*

Si vous vous arrêtez et que le système Start-Stop* coupe le moteur, le contact d'allumage reste activé.

Boîte automatique : assurez-vous, avant de quitter le véhicule, que le contact d'allumage est coupé et que le levier sélecteur se trouve sur la position **P**.

Indications pour le conducteur sur l'écran du tableau de bord

Appuyez sur l'embrayage

Ce message s'affiche lorsque le conducteur n'appuie pas sur la pédale d'embrayage pour démarrer le moteur sur les véhicules équipés

d'une boîte mécanique. Le moteur démarre uniquement si vous appuyez sur la pédale d'embrayage.

Appuyez sur la pédale de frein

Ce message s'affiche lorsque le conducteur n'appuie pas sur la pédale de frein pour démarrer le moteur sur les véhicules équipés d'une boîte automatique.

Sélectionnez N ou P

Ce message s'affiche en démarrant ou en arrêtant le moteur lorsque le levier sélecteur de la boîte automatique ne se trouve pas sur la position **P** ou **N**. Le moteur démarre et s'arrête uniquement sur ces positions.

Sélection de P ; le véhicule peut se déplacer ; les portes peuvent se fermer uniquement sur P.

Le message pour le conducteur s'affiche pour des raisons de sécurité, avec un signal sonore d'avertissement si après avoir éteint le moteur, le levier sélecteur de la boîte automatique n'est pas sur la position **P**. Placez le levier sélecteur sur **P**, sinon, le véhicule pourrait se déplacer.

Boîte de vitesses : levier sélecteur en position de marche !

Ce message s'affiche lorsque le levier sélecteur ne se trouve pas sur la position **P** au »

moment de l'ouverture de la porte du conducteur. En outre, un vibreur retentit. Placez le levier sélecteur sur **P**, sinon, le véhicule pourrait se déplacer.

Contact d'allumage mis

Lorsque la porte du conducteur s'ouvre et que le contact d'allumage est mis, ce message destiné au conducteur et accompagné d'un vibreur s'affiche.

AVERTISSEMENT

- Ne laissez jamais tourner le moteur dans un endroit fermé – risque d'intoxication !

ATTENTION

Évitez les régimes élevés, les parcours à pleins gaz ainsi que les fortes sollicitations tant que le moteur n'a pas atteint sa température de fonctionnement – risque d'endommagement du moteur !

Conseil antipollution

Ne faites pas chauffer le moteur en le laissant au ralenti. Démarrez immédiatement. Vous éviterez ainsi le dégagement inutile de substances polluantes.

Nota

- Si vous ne parvenez pas à tourner la clé du contact d'allumage jusqu'à la position **2**, tournez plusieurs fois le volant d'un côté puis de l'autre pour délester le dispositif de blocage de la direction.
- Après le démarrage du moteur froid, celui-ci peut brièvement être plus bruyant, étant donné que la pression d'huile doit d'abord se constituer dans le rattrapage hydraulique du jeu des soupapes. Ce phénomène est normal et il n'y a donc pas lieu de s'inquiéter.
- Si vous avez débranché et rebranché la batterie du véhicule, vous devrez maintenir la clé sur la position **1** environ 5 secondes avant de démarrer.
- Véhicules avec boîte automatique : en fonction du pays, une fois le contact coupé, vous ne pouvez retirer la clé de contact que si le levier sélecteur se trouve en position « P » (verrouillage de stationnement). Ensuite, le levier sélecteur restera bloqué.

Arrêter le moteur avec la clé

Arrêt du moteur

- Stoppez le véhicule.

- Amenez la clé de contact en position **1**
 »» fig. 240.

Blocage du volant

Sur les véhicules équipés d'une boîte automatique, la clé de contact peut être retirée uniquement lorsque le levier sélecteur est en position **P**¹⁾.

- Retirez la clé de contact d'allumage sur la position **1** »» fig. 240 »» .
- Braquez le volant jusqu'à ce qu'il s'encastre de manière audible.

La direction bloquée permet d'éviter un éventuel vol du véhicule.

AVERTISSEMENT

- Ne coupez jamais le moteur avant que le véhicule ne soit complètement à l'arrêt. Le fonctionnement du servofrein et de la direction assistée ne serait alors pas totalement garanti. De même, il se peut que vous ayez besoin de plus de force pour manœuvrer le volant ou pour freiner. Étant donné que, dans ces conditions, vous ne pouvez pas manœuvrer et freiner normalement, il peut en résulter des accidents et des blessures graves.
- Ne retirez jamais la clé du contact-démarrage tant que le véhicule n'est pas arrêté. Le dispositif de blocage de la direction

¹⁾ Varie selon les pays.

pourrait s'enclencher subitement et vous faire perdre le contrôle du véhicule. risque d'accident !

- Munissez-vous toujours de la clé lorsque vous quittez le véhicule. Cela est particulièrement important lorsque des enfants restent dans le véhicule, puisqu'ils pourraient lancer le moteur ou actionner des équipements électriques (tels que les lave-glaces électriques) – risque d'accident !

ⓘ ATTENTION

Si vous coupez le moteur après qu'il ait été fortement sollicité pendant une période prolongée, il peut se produire une accumulation de chaleur dans le compartiment-moteur : risque d'endommagement du moteur ! Laissez-le donc tourner au ralenti pendant 2 minutes environ avant de le couper.

ⓘ Nota

Après l'arrêt du moteur, le ventilateur du radiateur peut continuer de tourner pendant encore 10 minutes - même si le contact d'allumage est coupé. Il peut aussi se remettre en marche au bout d'un certain temps si la température du liquide de refroidissement augmente en raison de la chaleur accumulée dans le compartiment-moteur ou si ce dernier chauffe encore plus parce qu'il est exposé au soleil.

Bouton de démarrage*

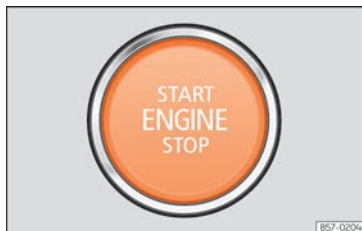

Fig. 241 Sur la partie inférieure de la console centrale : touche de démarrage.



Fig. 242 À droite de la colonne de direction : démarrage d'urgence.

Le moteur du véhicule ne peut démarrer qu'avec un bouton de démarrage (Press & Drive). Pour ce faire, une clé de véhicule valide doit se trouver dans l'habitacle, dans la zone des sièges avant ou arrière.

Sur les véhicules équipés du système Keyless Access » page 137, il est également possible de démarrer le moteur si la clé se trouve dans le coffre à bagages.

Le blocage électronique de la colonne de direction s'active **lorsque vous sortez du véhicule** si le contact est coupé en ouvrant la porte du conducteur.

Connecter et déconnecter manuellement l'allumage

Appuyez brièvement une fois sur la touche de démarrage sans actionner la pédale d'embrayage ou de frein » .

Sur les véhicules équipés d'une boîte mécanique ou automatique, le texte du voyant de démarrage (START ENGINE STOP) clignote en simulant des battements de cœur lorsque le système est disponible pour activer ou désactiver l'allumage.

Désactivation automatique de l'allumage

Si le conducteur s'éloigne du véhicule en emportant la clé de ce dernier tout en laissant le contact allumé, celui-ci ne se désactive pas automatiquement. Le contact est automatiquement désactivé en appuyant sur la touche de verrouillage de la radiocommande , ou manuellement, en appuyant sur la surface sensible de la poignée de porte » **fig. 140** »

Fonction de démarrage d'urgence

Si aucune clé valide n'a été reconnue à l'intérieur du véhicule, vous devrez réaliser un démarrage d'urgence. Une indication appropriée apparaîtra sur l'écran du combiné d'instruments. Cela pourra avoir lieu par exemple si la pile bouton de la clé du véhicule est très usée ou totalement déchargée :

- Immédiatement après avoir appuyé sur la touche de démarrage, approchez la clé du revêtement droit de la colonne de direction » fig. 242, le plus proche possible du logo Kessy.
- L'allumage se connecte automatiquement et, le cas échéant, le moteur démarre.

Désactivation d'urgence

S'il n'est pas possible de couper le moteur en appuyant brièvement sur la touche de démarrage, il faudra procéder à une désactivation d'urgence :

- Appuyez deux fois sur la touche de démarrage en trois secondes ou appuyez dessus une fois pendant plus d'une seconde » ⚠.
- Le moteur s'éteint automatiquement.

Fonction de redémarrage du moteur

Si une fois le moteur arrêté, aucune clé valide n'est détectée à l'intérieur du véhicule, vous ne disposerez que de 5 secondes pour le remettre en marche. Une indication appropriée

apparaîtra sur l'écran du combiné d'instruments.

Une fois ce délai écoulé, il sera impossible de redémarrer le moteur sans clé valide à l'intérieur du véhicule.

Désactivation automatique de l'allumage des véhicules avec système Start-Stop

L'allumage du véhicule est automatiquement désactivé lorsque le véhicule est arrêté et que l'extinction automatique du moteur est active si :

- la ceinture de sécurité du conducteur n'est pas attachée,
- le conducteur n'appuie sur aucune pédale,
- la porte du conducteur est ouverte.

Suite à la désactivation automatique de l'allumage, si les feux de croisement  sont allumés, les feux de position le demeurent également pendant environ 30 minutes (si la batterie est suffisamment chargée). Si le conducteur verrouille le véhicule ou éteint manuellement les feux, les feux de position s'éteignent.

⚠ AVERTISSEMENT

Tout mouvement accidentel du véhicule peut provoquer des blessures graves.

- Lorsque vous mettez le contact, n'enfonchez pas la pédale de frein ou d'embrayage

ou le moteur risque de se mettre immédiatement en marche.

⚠ AVERTISSEMENT

Une mauvaise utilisation des clés du véhicule ou un manque d'attention peut entraîner des accidents et des blessures graves.

- Ne laissez jamais les clés à l'intérieur du véhicule lorsque vous le quittez. Sinon, un enfant ou une personne non autorisée risquerait de verrouiller le véhicule, de mettre le moteur en marche ou de mettre le contact, ce qui pourrait ainsi actionner un dispositif électrique (par exemple les lave-glaces).

i Nota

- Avant de quitter le véhicule, désactivez toujours l'allumage manuellement et le cas échéant, tenez compte des messages à l'écran du combiné d'instruments.
- Si le véhicule demeure longtemps arrêté avec le contact mis, il est possible que la batterie du véhicule se décharge et qu'il soit impossible de mettre le moteur en marche.
- Sur les véhicules diesel, le moteur risque de mettre un peu de temps avant de se mettre en marche s'il doit être préchauffé.
- Si vous appuyez sur le bouton **START ENGINE STOP** lors de la phase STOP,

l'allumage est désactivé et le bouton cli-gnote.

- Si l'indication « Système Start-Stop dés-activé s'affiche sur l'écran du combiné d'instruments : Démarrer le moteur ma-nuellement », le bouton **START ENGINE STOP** se met à clignoter.

Mettre le moteur en marche

- ✓ Cela vaut pour les véhicules : équipés du sys-tème Keyless Access

Étape	Mettre le moteur en marche avec le bouton de démarrage » page 261 (Press & Drive).
1.	Appuyez sur la pédale de frein tant que vous n'avez pas effectué l'étape 5. Sur les véhicules équipés d'une boîte mécanique : appuyez à fond sur la péda-le d'embrayage et maintenez-la enfoncée jusqu'à ce que le moteur se mette en mar-che.
2.	Placez le levier de vitesses au point mort ou le levier sélecteur sur la position P ou N .

Étape	Mettre le moteur en marche avec le bouton de démarrage » page 261 (Press & Drive).
3.	Appuyez brièvement sur la touche de dé-marrage » fig. 241 sans appuyer sur l'accélérateur. Le moteur ne pourra dé-marrer qu'en présence d'une clé valide dans le véhicule Après avoir démarré le moteur, le voyant du bouton START ENGINE STOP s'allume fi-xement pour indiquer que le moteur tour-ne.
4.	Si le moteur ne démarre pas, interrompez la procédure de lancement et retentez-la au bout d'une minute environ. Si néces-saire, réalisez un démarrage d'urgence » page 262.
5.	Désactivez le frein de stationnement élec-tronique avant de circuler » page 265.

AVERTISSEMENT

Ne sortez jamais du véhicule avec le mo-teur en marche, en particulier si vous avez engagé une vitesse ou un rapport de vites-ses. Le véhicule risque de se déplacer sou-dainement ou de provoquer une situation inattendue et provoquer des dommages, un incendie ou des blessures graves.

AVERTISSEMENT

L'utilisation d'un aérosol pour un démarra-ge à froid risque de provoquer une explo-

sion ou augmenter subitement le régime moteur.

- N'utilisez jamais d'aérosol de démarrage à froid du moteur.

ATTENTION

- Le moteur de démarrage ou le moteur ris-que de subir des dommages si vous tentez d'allumer le moteur lors de la conduite ou que vous le rallumez immédiatement après l'avoir arrêté.
- Si le moteur est froid, évitez les hauts ré-gimes, les fortes accélérations et les solli-citations importantes.
- Ne mettez pas le moteur de votre véhicu-le en marche en le poussant ou en le remor-quant. Sinon du carburant non brûlé risque de parvenir dans le catalyseur et de l'en-dommager.

Nota

- N'attendez pas que le moteur chauffe à l'arrêt. Si les glaces offrent une bonne visi-bilité, prenez immédiatement la route. Le moteur atteint ainsi plus rapidement sa température de fonctionnement et les émissions de polluants sont moindres.
- Lors du démarrage du moteur, les gros consommateurs électriques sont temporairement désactivés.
- Lors du démarrage du moteur à froid, les bruits peuvent brièvement augmenter. Ce »

phénomène est normal et il n'y a donc pas lieu de s'inquiéter.

- À des températures inférieures à +5 °C (+41 °F), un peu de fumée peut s'échapper du dessous des véhicules diesel lorsque le chauffage d'appoint supplémentaire à carburant est activé.

Arrêt du moteur

- ✓ Cela vaut pour les véhicules : équipés du système Keyless Access

Étape	Arrêt du moteur avec le bouton de démarrage »» page 261.
1.	Arrêtez entièrement le véhicule »» ⚠.
2.	Appuyez sur la pédale de frein et maintenez-la enfoncée tant que vous n'avez pas effectuée l'étape 4.
3.	Si le véhicule est équipé d'une boîte automatique, placez le levier sélecteur en position P.
4.	Actionnez le frein de stationnement électronique »» page 265.
5.	Appuyez brièvement sur la touche de démarrage »» fig. 241. Le bouton (START ENGINE STOP) se remet à clignoter. S'il n'est pas possible de couper le moteur, il faudra procéder à une désactivation d'urgence »» page 262.

Étape	Arrêt du moteur avec le bouton de démarrage »» page 261.
6.	Avec une boîte mécanique, passez la première vitesse ou la marche arrière.

⚠ AVERTISSEMENT

N'arrêtez jamais le moteur tant que le véhicule se déplace. Cette situation peut provoquer un accident, des blessures graves et la perte de contrôle du véhicule.

- Les airbags et les rétracteurs de ceintures sont inactifs lorsque le contact d'allumage est coupé.
- Le servofrein ne fonctionne pas lorsque le moteur est coupé. Vous devez donc exercer une force plus importante pour freiner le véhicule.
- La direction assistée ne fonctionne pas lorsque le moteur est coupé. Lorsque le moteur est coupé, il est nécessaire de déployer plus de force pour braquer.
- Si vous coupez le contact, le verrouillage de la colonne de direction risque d'être activé et il vous serait impossible de contrôler le véhicule.

ⓘ ATTENTION

Si le moteur est très sollicité pendant une courte période, il est possible qu'il surchauffe une fois arrêté. Pour éviter de l'endommager, laissez-le tourner au ralenti

pendant environ 2 minutes en position neutre.

ⓘ Nota

Après avoir arrêté le moteur, le ventilateur du radiateur situé dans le compartiment moteur peut continuer à fonctionner même lorsque l'allumage est coupé. Le ventilateur du radiateur s'éteint automatiquement.

Fonction « My Beat »

La fonction « My Beat » est disponible sur les véhicules dotés d'une clé confort. Cette fonction offre une indication supplémentaire du système de démarrage du véhicule.

Lors de l'accès au véhicule, par exemple à l'aide de l'ouverture des portes par radiocommande, le voyant (START ENGINE STOP) clignote afin d'attirer l'attention sur le bouton correspondant au système de démarrage.

Lors de l'activation ou de la désactivation de l'allumage, le voyant du bouton (START ENGINE STOP) clignote. Quelques secondes après avoir coupé le moteur, le bouton (START ENGINE STOP) cesse de clignoter et s'éteint.

Une fois le moteur en marche, le voyant du bouton (START ENGINE STOP) reste fixe pour indiquer que le moteur tourne. Le délai qui

s'écoule entre le démarrage du moteur à l'aide du bouton **(START ENGINE STOP)** et le moment où l'éclairage clignotant devient fixe dépend des caractéristiques spécifiques à chaque motorisation. Le bouton **(START ENGINE STOP)** se remet à clignoter lors de l'arrêt du moteur à l'aide de celui-ci.

Sur les véhicules **avec système Start-Stop**, la fonction « My Beat » offre des informations supplémentaires :

- Lorsque le moteur s'arrête lors de la phase Stop, le voyant de la touche **(START ENGINE STOP)** reste allumé fixement car même si le moteur est arrêté, le système Start-Stop reste actif.
- Si le moteur ne parvient pas à redémarrer via le système Start-Stop, **» page 291** et qu'il est nécessaire de le démarrer manuellement, le bouton **(START ENGINE STOP)** clignote pour indiquer cette situation.

Freiner et stationner

Informations à propos des freins

Plaquettes de frein neuves

Au cours des 400 premiers kilomètres, les plaquettes de frein neuves ne développent pas encore leur capacité de freinage maximale, car elles doivent d'abord « être ro-

dées ». Vous pouvez compenser ce léger manque d'efficacité des freins en exerçant une pression plus importante sur la pédale de frein. Évitez de surcharger les freins durant le rodage.

Usure

L'usure des **plaquettes de frein** dépend principalement des conditions d'utilisation et du style de conduite adopté. Cela se produit en particulier en circulation urbaine et sur des tronçons courts, ou avec une conduite très sportive.

En fonction de la vitesse, de la force de freinage et des conditions ambiantes (température, humidité de l'air, par ex.), des bruits peuvent survenir au freinage.

Humidité ou sels de déneigement

Dans certaines situations (lors du passage à gué de zones inondées, en cas de fortes averses ou après avoir lavé le véhicule, par exemple), l'action de freinage peut être retardée par l'humidité, et le gel en hiver, présents sur les disques et les plaquettes. Les freins doivent d'abord être « séchés par freinage ».

À grande vitesse et lorsque l'essuie-glace est activé, les plaquettes de frein entrent brièvement en contact avec les disques de frein. Cela se produit régulièrement et de manière imperceptible pour le conducteur afin d'amé-

liorer le temps de réponse des freins lorsqu'ils sont mouillés.

De même, si vous roulez sur des chaussées sur lesquelles du sel de déneigement a été répandu et que vous n'avez pas freiné pendant longtemps, la pleine efficacité des freins ne sera obtenue qu'après un certain retard. La pellicule de sel qui s'est formée sur les disques et plaquettes de frein doit d'abord être éliminée par abrasion lors du freinage.

Corrosion

De longues périodes d'immobilisation, un kilométrage trop réduit et un manque de sollicitation favorisent la formation de corrosion sur les disques de frein et un encrassement des plaquettes.

Si le système de freinage est peu sollicité ou si de la rouille s'est déjà formée, donnez plusieurs coups de frein énergiques à vitesse élevée pour nettoyer les disques et plaquettes de frein **» ⚠**.

Défaut du système de freinage

Si vous remarquez que la course de la pédale s'est allongée *de manière soudaine*, il se peut que l'un des deux circuits du système de freinage ait cessé de fonctionner. Rendez-vous à **»**

l'atelier spécialisé le plus proche et faites remédier à la perturbation. Roulez à faible allure et n'oubliez pas que la distance de freinage est plus longue et que vous devez exercer une plus forte pression sur la pédale de frein.

Niveau de liquide de frein trop bas

Si le niveau de liquide de frein est trop bas, des perturbations peuvent survenir dans le système de freinage. Le niveau du liquide est contrôlé électroniquement.

Servofrein

Le servofrein amplifie la pression que vous exercez sur la pédale de frein. Il fonctionne uniquement lorsque le moteur tourne.

AVERTISSEMENT

- Ne procédez aux coups de frein destinés à nettoyer le système de freinage que si les conditions de circulation s'y prêtent. Ne mettez jamais en danger les autres usagers de la route : risque d'accident !
- Évitez que le véhicule se déplace lorsque le levier de vitesse est au point mort et que le moteur est arrêté. S'il n'est pas fermé, il existe des risques d'accident !
- Si le liquide de frein est usagé et que les freins sont très fortement sollicités, des bulles de vapeur peuvent se former dans le système de freinage. Ceci réduit l'efficacité des freins.

ATTENTION

- Ne mettez jamais les freins en état de « friction » en exerçant une légère pression sur la pédale si vous n'avez pas besoin de freiner. Cela provoquerait la surchauffe des freins et par conséquent l'augmentation de la distance de freinage et de l'usure des freins.
- Avant d'engager votre véhicule sur une longue route à forte déclivité, réduisez votre vitesse et rétrogradez. Vous bénéficiez ainsi de l'action du frein-moteur et vous ne sollicitez pas autant les freins. Si vous devez néanmoins freiner, faites-le par intermittence et non pas de manière continue.

Nota

- Si le servofrein ne fonctionne pas, parce que le véhicule doit être remorqué ou parce que le servofrein est défectueux, par exemple, vous devez exercer une pression plus forte sur la pédale de frein qu'en temps normal.
- Si vous faites monter ultérieurement un becquet avant, des enjoliveurs intégraux ou d'autres accessoires analogues, veillez à ce que la ventilation des roues avant soit bien assurée sinon le système de freinage risque de chauffer.

Témoins

Il s'allume en rouge

Niveau de liquide de frein trop faible » page 383 ou dysfonctionnement du circuit de freinage.

 Ne continuez pas de rouler !

Il s'allume en rouge

Frein de stationnement électronique » page 267. Le témoin s'éteint après avoir déverrouillé le frein de stationnement.



Il s'allume en vert

Fonction Auto Hold activée » page 294.

Il s'allume en jaune

Plaquettes de frein avant usées.

AVERTISSEMENT

- Si le témoin du système de freinage ne s'éteint pas ou s'il s'allume en cours de route, le niveau du liquide de frein est trop bas, ce qui engendre un risque d'accident » page 383, Liquide de freins. Arrêtez-vous. Demandez de l'aide à un technicien.
- Si le témoin du système de freinage  s'allume en même temps que le témoin d'ABS , il se peut que le fonctionnement de l'ABS soit défaillant. Les roues arrière risquent par conséquent de se bloquer relativement vite lors du freinage. Cela peut

provoquer, dans certaines circonstances, un glissement de l'arrière du véhicule – risque de dérapage ! Arrêtez le véhicule et demandez l'aide d'un technicien.

Frein de stationnement électronique





Fig. 243 Sur la partie inférieure de la console centrale : touche du frein de stationnement électronique.



Le frein de stationnement électronique remplace le frein à main.

Activer le frein de stationnement électronique

Le frein de stationnement électronique peut toujours être activé à condition que le véhicule soit à l'arrêt, même lorsque le contact est coupé. Activez-le chaque fois que vous gardez ou quittez le véhicule.

- Tirez la touche  » » fig. 243 et maintenez-la en position.
- Le frein de stationnement est activé lorsque le témoin de la touche » » fig. 243 (flèche) et le témoin rouge  s'allument sur l'écran du combiné d'instruments.
- Relâchez la touche.

Désactiver le frein de stationnement électronique

- Mettez le contact d'allumage.
- Appuyez sur la touche  » » fig. 243. Appuyez en même temps et avec force sur la pédale de frein ou appuyez légèrement sur la pédale d'accélérateur lorsque le moteur tourne.
- Le témoin de la touche » » fig. 243 (flèche) et le témoin rouge  s'éteignent sur l'écran du combiné d'instruments.

Désactivation automatique du frein de stationnement électronique au démarrage

Le frein de stationnement électronique se désactive automatiquement au démarrage si la porte du conducteur est fermée, si ce dernier a bouclé sa ceinture de sécurité et si **l'une** des situations suivantes survient :

- Sur les véhicules équipés d'une boîte automatique : un rapport de vitesses est engagé ou modifié et la pédale d'accélérateur est légèrement enfoncée.

- Sur les véhicules avec boîte de vitesses mécanique : la pédale d'embrayage est enfoncée à fond avant de prendre la route et la pédale d'accélérateur est légèrement enfoncée.
- Pour faciliter certaines manœuvres, certaines exceptions existent pour autoriser la désactivation automatique du frein de stationnement électronique sans requérir que le conducteur attache sa ceinture de sécurité.

Il est possible d'empêcher le frein de stationnement d'être automatiquement désactivé en tirant vers le haut de manière ininterrompue la touche  » » fig. 243 au démarrage.

Le frein de stationnement électronique reste actif tant que la touche  n'a pas été relâchée. Il est ainsi possible de faciliter le démarrage du véhicule lorsqu'il remorque une masse importante » » page 356.

Activation automatique du frein de stationnement électronique lors d'une sortie inadéquate du véhicule

Sur les véhicules équipés d'une boîte automatique, le frein de stationnement électronique est automatiquement activé lors d'une sortie inadéquate du véhicule si :



- Le levier sélecteur se trouve sur la position **D/S** ou **S** ou dans la voie de passage Tiptronic.
- **Y** : le véhicule est à l'arrêt.

»

- **Y** : la porte du conducteur est ouverte.

Fonction de frein d'urgence

Utilisez la fonction de freinage d'urgence uniquement si vous ne pouvez pas arrêter le véhicule avec la pédale de frein »» .

- Tirez la touche  »» **fig. 243** et maintenez-la en position pour freiner **énergiquement** le véhicule. Un signal d'alerte sonore retentit au même moment.
- Pour interrompre le freinage, relâchez la touche  ou accélérez.

AVERTISSEMENT

L'utilisation incorrecte du frein de stationnement électronique peut entraîner des accidents et des blessures graves.

- N'utilisez jamais le frein de stationnement électronique pour freiner le véhicule, sauf en cas d'urgence. La distance de freinage peut être considérablement plus importante car dans certaines circonstances, seules les roues arrière sont freinées. Utilisez toujours la pédale de frein.
- N'accélérez jamais à partir du compartiment moteur lorsqu'une vitesse ou un rapport de vitesses est engagé et que le moteur tourne. Le véhicule peut se déplacer même lorsque le frein de stationnement électronique est activé.

ATTENTION

Pour éviter que le véhicule ne se déplace involontairement lors du stationnement, activez d'abord le frein de stationnement électronique puis retirez ensuite le pied de la pédale de frein.

Nota

- Sur les véhicules équipés d'une boîte mécanique, en relâchant la pédale d'embrayage et en accélérant simultanément, le frein de stationnement électronique se désactive automatiquement.
- Si la batterie du véhicule est déchargée, il ne sera pas possible de désactiver le frein de stationnement électronique. Utilisez l'aide au démarrage »»  page 62.
- Des bruits peuvent apparaître lors de l'activation ou la désactivation du frein de stationnement électronique.
- Le système réalise sporadiquement des contrôles automatiques et audibles si le véhicule est stationné au bout d'un certain temps si le frein de stationnement électronique n'a pas été utilisé.

Stationnement

Le frein de stationnement électronique doit toujours être activé lorsque le véhicule est en stationnement.

Lorsque vous vous garez, tenez compte de ce qui suit :

- Immobilisez le véhicule en actionnant la pédale de frein.
- Actionnez le frein de stationnement électronique.
- Passez la 1ère vitesse.
- Arrêtez le moteur et retirez la clé du contact-démarrreur. Tournez légèrement le volant pour que le dispositif de blocage de direction s'enclenche.
- Ne laissez jamais de clés du véhicule à bord.

Remarques supplémentaires concernant le stationnement en pente et en côte :

Tournez le volant de sorte que le véhicule heurte le trottoir s'il se met en mouvement.

- Lorsque le véhicule est garé en **pente**, tournez les roues avant vers la droite de sorte qu'elles soient orientées vers le trottoir.
- Lorsque le véhicule est garé en **côte**, tournez les roues avant vers la gauche de sorte qu'elles soient orientées dans le sens opposé au trottoir.
- Bloquez toujours le véhicule comme à l'habitude, c'est-à-dire en activant le frein de stationnement électronique et en engageant la 1re vitesse.

⚠ AVERTISSEMENT

- Minimisez les risques de blessures lorsque vous laissez le véhicule sans surveillance.
- Ne garez jamais le véhicule dans des endroits dans lesquels le système d'échappement chaud est en contact avec de l'herbe sèche, des broussailles, du carburant qui a fui ou d'autres matières très inflammables.
- Ne permettez pas aux passagers de rester dans le véhicule une fois que celui-ci a été verrouillé, car ils ne peuvent pas ouvrir les portes et les glaces de l'intérieur et ne pourraient donc pas quitter le véhicule en cas d'urgence. De plus, les portes fermées sont un obstacle pour les secours venant de l'extérieur.
- Ne laissez jamais d'enfants sans surveillance dans le véhicule. Ils pourraient par ex. débloquer le frein de stationnement électronique et/ou déplacer le levier de vitesses/levier sélecteur, mettant ainsi le véhicule en mouvement sans avoir aucun contrôle.
- Selon la saison, des températures mettant en danger la vie peuvent être atteintes à bord d'un véhicule en stationnement.

Systèmes de freinage et de stabilisation

Témoins



Témoin allumé

Dysfonctionnement de l'ESC ou désactivation provoquée par le système.

Le témoin de l'ESC s'allume également en cas de dysfonctionnement de l'ABS, pourvu que l'ESC fonctionne en liaison avec ce dernier.



Clignote

ESC ou ASR en cours de fonctionnement.



Témoin allumé

ASR désactivé manuellement.

Ou alors : ESC en mode Sport » page 271.



Témoin allumé

Défaut sur l'ABS, ou il ne fonctionne pas.

Les témoins s'allument simultanément après avoir mis le contact et doivent s'éteindre au bout de 2 secondes environ, durée nécessaire à la vérification de la fonction.

Systèmes d'assistance au freinage

Contrôle électronique de stabilité (ESC)

L'ESC contribue à améliorer la sécurité. Il réduit le risque de dérapage et améliore la stabilité du véhicule. L'ESC détecte des situations limite de dynamique en cours de route, comme le sous-virage ou le survirage du véhicule, ou encore le patinage des roues motrices. Le véhicule est stabilisé par un freinage ciblé ou une réduction du couple du moteur. Lorsque l'ESC intervient, le témoin  clignote sur le combiné d'instruments.

L'ESC intègre le système antiblocage (ABS), l'assistant au freinage (HBA), la régulation antipatinage (ASR), le blocage électronique de différentiel (EDS), la gestion électronique du couple moteur (XDS) et le dispositif de stabilisation de l'attelage*. En outre, l'ESC contribue à stabiliser le véhicule en modifiant le couple de braquage.

Système antiblocage (ABS)

L'ABS empêche le blocage des roues au freinage quasiment jusqu'à l'arrêt du véhicule. Le véhicule demeure toutefois maniable lors d'un freinage à fond ! Maintenez la pédale de frein enfoncée, sans interruption – ne pas pomper ! Ce processus de régulation se manifeste par des pulsations au niveau de la pédale de frein. »

Assistant au freinage (HBA)

L'assistant au freinage peut réduire la distance de freinage. Il renforce la force de freinage lorsque le conducteur appuie rapidement sur la pédale de frein dans des situations de freinage d'urgence. Ce dernier doit maintenir la pédale de frein enfoncée jusqu'à ce que le danger soit écarté.

Régulation antipatinage (ASR)

L'ASR réduit la force motrice du moteur lorsque les roues patinent et l'adapte à l'état de la chaussée. Ainsi, le démarrage, l'accélération et le gravissement des chaussées sont facilités.

Blocage électronique de différentiel (EDS)

Le système EDS freine la roue qui patine et reporte la force motrice sur l'autre roue motrice. Cette fonction est disponible jusqu'à une vitesse d'environ 100 km/h (62 mph).

Pour éviter la surchauffe du disque de frein de la roue freinée, l'EDS se désactive automatiquement en cas de sollicitation exceptionnellement forte. Le véhicule reste opérationnel. L'EDS se reconnecte automatiquement lorsque le frein a refroidi.

Stabilisation de l'attelage*

Si vous tractez une remorque, respectez ce qui suit : l'attelage tend généralement à osciller. Lorsque la remorque transfère ses oscilla-

tions au véhicule et que l'ESC les détecte, il fera automatiquement freiner le véhicule tracteur dans les limites du système et stabilisera l'ensemble. La stabilisation de l'attelage n'est pas disponible dans tous les pays.

Gestion électronique du couple moteur (XDS)

Au moment de prendre un virage, le mécanisme différentiel de l'essieu moteur permet à la roue extérieure de tourner plus vite que celle intérieure. De cette manière, la roue qui tourne plus vite (extérieure) reçoit un couple moteur inférieur à celle intérieure. Cela peut entraîner, dans certaines situations, un couple excessif fourni à la roue intérieure, provoquant son patinage. En revanche la roue extérieure reçoit un couple moteur inférieur à celui qu'elle pourrait transmettre. Cet effet provoque une perte globale d'adhérence latérale sur l'essieu avant qui se traduit par un sous-virage ou « allongement » de la trajectoire.

Le système XDS est capable, grâce aux capteurs et signaux de l'ESC, de détecter et corriger cet effet.

Le XDS, grâce à l'ESC, fera freiner les roues intérieures, ce qui compensera l'excès de couple moteur sur la roue motrice intérieure. La trajectoire demandée par le conducteur sera donc réalisée avec plus de précision.

Le système XDS fonctionne en combinaison avec l'ESC et reste toujours actif, même si

l'antipatinage ASR est déconnecté ou l'ESC est en mode Sport ou déconnecté.

Freinage multicollision

Le freinage multicollision peut aider le conducteur en cas d'accident en intervenant avec un freinage évitant le risque de dérapier pendant l'accident et de provoquer d'autres collisions.

Le freinage multicollision fonctionne en cas d'accident frontal, latéral et arrière, lorsque l'appareil de commande des airbags constate le niveau d'activation et que l'accident se produit à une vitesse supérieure à 10 km/h (6 mph). L'ESC freine automatiquement le véhicule, lorsque lors de l'accident l'ESC, l'installation de freinage hydraulique et le réseau de bord n'ont pas été endommagés.

Au cours de l'accident, les actions suivantes entraînent le freinage automatique :

- Lorsque le conducteur appuie sur l'accélérateur, le freinage automatique n'a pas lieu.
- Lorsque la pression de freinage provoquée par l'actionnement de la pédale de frein est supérieure à la pression de freinage du système, le véhicule freinera manuellement.
- En cas d'anomalie sur l'ESC, le freinage multicollision ne sera pas disponible.



AVERTISSEMENT

- Les systèmes ESC, ABS, ASR, EDS ou la gestion électronique du couple-moteur ne sont pas non plus en mesure de dépasser les limites imposées par les lois de la physique. Pensez-y notamment lorsque les routes sont glissantes ou mouillées. Lorsque les systèmes entrent dans la plage de régulation, adaptez immédiatement votre vitesse à l'état de la route et aux conditions de circulation. La multiplication des systèmes de sécurité ne doit pas vous inciter à prendre des risques. Sinon, il existe un risque d'accident !
- Sachez que le risque d'accident augmente lorsque l'on roule à une vitesse élevée, en particulier dans les virages et sur des chaussées glissantes et humides ou lorsque la distance par rapport au véhicule qui précède est insuffisante. Les systèmes ESC, ABS, l'assistant au freinage, l'EDS ou la gestion électronique du couple-moteur ne peuvent éviter les accidents : risque d'accident !
- Accélérez avec prudence sur des chaussées glissantes (sur le gel et la neige, par ex.). Malgré les systèmes de régulation, les roues motrices peuvent patiner et altérer la stabilité de la conduite : risque d'accident !

Nota

- L'ABS et l'ASR interviendront sans problème uniquement si les pneus des quatre roues sont identiques. Des circonférences

de roulement de pneus différentes peuvent entraîner une réduction indésirable de la puissance du moteur.

- Lors des processus de régulation des systèmes décrits, des bruits de fonctionnement peuvent survenir.
- Si les témoins  ou  s'allument, il pourrait s'agir d'un défaut » page 132.

Activer/désactiver l'ESC et l'ASR

L'ESC s'active automatiquement en démarant le moteur et ne fonctionne qu'avec le moteur en marche et comprend les systèmes ABS, EDS et ASR.

La fonction ASR devra uniquement être désactivée dans des situations dans lesquelles une traction suffisante n'est pas atteinte, entre autres :

- Pour conduire dans la neige profonde ou sur sol peu ferme.
- Pour « débloquer » le véhicule s'il est coincé.

Réactivez ensuite la fonction ASR.

En fonction des finitions et des versions il existe la possibilité, ou bien de désactiver uniquement l'ASR ou d'activer l'ESC mode Sport.

Désactivation de l'ASR

L'ASR est désactivé via le menu du système Easy Connect »  page 37. La régulation antipatinage est alors désactivée.



Le témoin  s'allume. Sur les véhicules équipés du système d'information du conducteur*, ce dernier recevra l'indication **ASR désactivé**.

Activation de l'ASR

L'ASR est activé via le menu du système Easy Connect »  page 37. La régulation antipatinage est alors activée.

Le témoin  s'éteint. Sur les véhicules équipés du système d'information du conducteur*, ce dernier recevra l'indication **ASR activé**.



ESC en mode « Sport »

Il est possible d'activer le mode Sport via le menu du système Easy Connect »  page 37. Sur les véhicules à traction avant, les interventions de l'ESC et de l'ASR sont limitées. Sur les véhicules à 4 roues motrices, les interventions de l'ESC sont limitées et celles de l'ASR entièrement désactivées » .

Le témoin  s'allume. Sur les véhicules équipés du système d'information du conducteur*, ce dernier recevra l'indication

Contrôle de stabilité (ESC) : Sport. Attention ! Stabilité limitée »

Désactivation du mode « Sport » de l'ESC

Via le menu du système Easy Connect »  page 37. Le témoin  s'éteint. Sur les véhicules équipés du système d'information du conducteur*, ce dernier recevra l'indication

Contrôle de stabilité (ESC) : on

ESC en mode « Offroad »¹⁾

À l'aide de la commande rotative [Driving Experience button], sélectionnez le mode Offroad pour l'activer » page 329. Les interventions de l'ESC ainsi que celles de l'ASR, de l'EDS et du système ABS s'adaptent aux chaussées irrégulières.

Lors des situations exceptionnelles suivantes, il peut être utile d'activer le mode Offroad pour permettre aux roues de patiner :

- Pour « avancer et reculer » dans le but de libérer le véhicule embourbé.
- Pour conduire dans la neige profonde ou sur un sol peu ferme.
- Pour conduire sur une chaussée irrégulière avec les roues allégées en grande partie de leur charge (croisement de ponts).
- Descentes prononcées et freinage sur chaussée non stabilisée.

Pour votre sécurité, nous vous recommandons de désactiver le mode Offroad lorsqu'il n'est pas absolument nécessaire.

Désactivation du mode Offroad de l'ESC

À l'aide de la commande rotative [Driving Experience button], sélectionnez un mode de conduite différent » page 329.

ESC en mode « Snow »¹⁾

À l'aide de la commande rotative [Driving Experience button], sélectionnez le mode « Snow » pour l'activer » page 329. Les interventions du contrôle de traction ASR s'adaptent à l'adhérence des chaussées enneigées.

Désactivation du mode « Snow » de l'ESC

À l'aide de la commande rotative [Driving Experience button], sélectionnez un mode de conduite différent » page 329.

AVERTISSEMENT

Activez l'ESC Sport uniquement si l'aptitude à conduire et les conditions de circulation le permettent. Risque de dérapage !

- Avec l'ESC en mode Sport, la fonction stabilisatrice est limitée afin d'offrir une conduite plus sportive. Les roues motrices peuvent patiner et le véhicule peut déra- per.

AVERTISSEMENT

Nous vous conseillons d'activer le mode Offroad ou uniquement de désactiver l'ASR si l'expérience du conducteur et les conditions de circulation l'autorisent. Risque de dérapage !

- Lorsque le mode Offroad est activé, la fonction de stabilisation est limitée. Surtout si la chaussée est lisse et glissante, les roues motrices peuvent patiner et le véhicule peut déra- per.

Nota

Si l'ASR ou l'ESC est désactivé ou si le mode Sport est sélectionné, le régulateur de vitesse* est déconnecté.

Boîte mécanique

Changer de vitesse

Lisez attentivement les informations complémentaires »  page 43

Dans certains pays, la pédale d'embrayage doit être débrayée à fond pour que le moteur démarre.

¹⁾ Uniquement pour les modèles 4Drive.

Engager la marche arrière

- Ne passez pas la marche arrière si le véhicule n'est pas à l'arrêt.

Rétrogradage

En conduisant, le rétrogradage doit toujours s'effectuer de manière progressive, c'est-à-dire, à la vitesse immédiatement inférieure et lorsque le régime-moteur n'est pas trop élevé »» ⚠. Rétrograder en sautant une ou plusieurs vitesses à haute vitesse ou à des régimes élevés du moteur peut endommager l'embrayage et la boîte de vitesses, même si la pédale d'embrayage est enfoncée »» ⚠.

⚠ AVERTISSEMENT

Quand le moteur tourne, le véhicule se déplace dès qu'une vitesse est enclenchée et que vous levez le pied de la pédale d'embrayage. Ceci arrive également si le frein de stationnement électronique est activé.

- Ne passez jamais la marche arrière tant que le véhicule est en mouvement.

⚠ AVERTISSEMENT

Si vous rétrogradez de manière inappropriée en sélectionnant une vitesse trop basse, vous pouvez perdre le contrôle du véhicule et provoquer un accident : risque de blessures graves.

⚠ ATTENTION

En circulant à grande vitesse ou à des régimes élevés, si vous passez à une vitesse trop basse, vous pouvez provoquer des dommages considérables sur l'embrayage et la boîte de vitesses. Ceci peut arriver même en maintenant la pédale d'embrayage enfoncée sans embrayer.

⚠ ATTENTION

Tenez compte de ce qui suit afin d'éviter des dégâts et une usure prématurée :

- En conduisant, ne posez pas votre main sur le levier de vitesses. La pression de la main est transmise aux fourchettes de la boîte de vitesses.
- Assurez-vous que le véhicule est totalement arrêté avant de passer la marche arrière.
- Appuyez toujours à fond sur la pédale d'embrayage à chaque fois que vous changez de vitesse.
- Ne laissez pas le véhicule à l'arrêt dans une pente avec le moteur en marche et l'embrayage « en train de patiner ».

Boîte automatique/boîte automatique DSG*

Introduction

Votre véhicule est équipé d'une boîte mécanique à régulation électronique. La transmission des forces entre le moteur et la boîte de vitesses s'opère via deux embrayages indépendants. Ceux-ci remplacent le convertisseur de couple des boîtes automatiques conventionnelles et vous permettent d'accélérer le véhicule sans interruption sensible de la force de traction.

Grâce au système **Tiptronic**, vous pouvez également, si vous le souhaitez, sélectionner les vitesses *manuellement* »» page 276, **Passage des vitesses en mode Tiptronic***.

Témoins

Il s'allume en vert

Vous n'appuyez pas sur la pédale de frein. Appuyez sur la pédale de frein pour sélectionner un rapport de vitesses.

»

Il clignote en vert

La touche de verrouillage du levier sélecteur n'est pas activée.

Le déplaçement du véhicule est verrouillé. Activez le verrouillage du levier sélecteur.

Positions du levier sélecteur

Lisez attentivement les informations complémentaires »  page 43

La position du levier sélecteur est indiquée sur l'écran du combiné d'instruments par une mise en surbrillance du symbole correspondant. En outre la vitesse enclenchée s'affichera à l'écran, avec le levier sélecteur sur les positions de la boîte mécanique M, D, E et S.

P – Frein de parking

Dans cette position du levier sélecteur, les roues motrices sont bloquées mécaniquement. Le frein de parking (position P) doit être uniquement enclenché lorsque le véhicule est à l'arrêt » .

Pour enclencher le levier sélecteur en position P et pour le dégager de cette position, maintenez appuyée la touche de verrouillage (située sur le pommeau du levier sélecteur) et enfoncez simultanément la pédale de frein.

R – Marche arrière

La marche arrière doit être uniquement engagée lorsque le véhicule est à l'arrêt et le moteur tourne au ralenti » .

Pour enclencher le levier sélecteur en position R, vous devez maintenir appuyées simultanément la touche de verrouillage et la pédale de frein. Lorsque le levier sélecteur est en position R et que le contact d'allumage est mis, les feux de recul s'allument.

N – Point mort (ralenti)

Lorsque le levier sélecteur est sur cette position, la boîte de vitesses est au point mort.

D/S – Position permanente de marche avant

Le levier sélecteur sur la position D/S permet d'utiliser la boîte de vitesses en mode Normal (D) ou Sport (S). Pour sélectionner le mode Sport S, déplacez le levier sélecteur vers l'arrière. Si vous le déplacez à nouveau, vous sélectionnez à nouveau le mode Normal D. L'écran du combiné d'instruments affichera le mode de conduite sélectionné.

En mode Normal (D), la boîte de vitesses sélectionne automatiquement le rapport de démultiplication optimal. Celui-ci dépend de la charge du moteur, de la vitesse du véhicule et du programme de régulation dynamique.

Le mode Sport (S) doit être sélectionné pour une conduite sportive. La réserve de puissance du moteur est alors utilisée au maximum. À l'accélération, les changements de vitesses sont perceptibles.

Pour passer de la position N à D/S, appuyez sur la pédale de frein lorsque la vitesse du véhicule est inférieure à 3 km/h (2 mph) ou lorsque le véhicule est à l'arrêt » .

Dans certaines circonstances (sur des routes de montagne, par exemple), il peut être utile de passer provisoirement en mode Tiptronic » page 276, pour régler manuellement le rapport de démultiplication en fonction des conditions de conduite.

AVERTISSEMENT

- Lorsque le véhicule est arrêté, veillez à ne pas appuyer sur l'accélérateur involontairement. Le véhicule pourrait alors se mettre immédiatement en mouvement, même lorsque le frein de stationnement est serré – risque d'accident !
- Ne placez jamais le levier sélecteur en position R ou P pendant que vous conduisez. S'il n'est pas fermé, il existe des risques d'accident !
- Lorsque le moteur tourne et que le levier sélecteur est placé sur n'importe quelle position (sauf « P »), le véhicule doit rester à l'arrêt en appuyant sur la pédale de frein, car même si le moteur tourne au ralenti, la transmission des forces n'est pas

complètement coupée [le véhicule « avance lentement »]. Si une vitesse est enclenchée et que le véhicule est à l'arrêt, n'accélérez pas de manière incontrôlée. Le véhicule pourrait alors se mettre immédiatement en mouvement, même lorsque le frein de stationnement est serré – risque d'accident !

- Lorsque vous sélectionnez une vitesse avec le véhicule à l'arrêt et le moteur en marche, il ne faut pas accélérer. S'il n'est pas fermé, il existe des risques d'accident !
- Le conducteur ne doit jamais quitter son véhicule alors que le moteur tourne et qu'une vitesse est enclenchée. Si vous devez quitter votre véhicule alors que le moteur tourne, actionnez le frein de stationnement électronique et enclenchez le frein de parking (P).
- Avant d'ouvrir le moteur pour effectuer des travaux moteur en marche, actionnez le frein de stationnement électronique et placez le levier sélecteur en position P afin d'éviter les risques d'accident. **Tenez compte des avertissements** » page 375, Travaux à effectuer dans le compartiment moteur.

i Nota

- Si, en cours de route, vous enclenchez par inadvertance le levier en position N, relâchez la pédale d'accélérateur et attendez que le moteur tourne au ralenti avant de repasser en position D ou S.

- Si l'alimentation en cours est coupée sur la position P, le levier sélecteur reste verrouillé. Dans ce cas, vous pouvez faire appel au déverrouillage d'urgence »  page 44.

Blocage du levier sélecteur

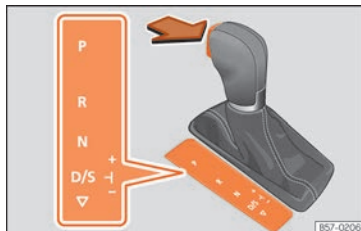

Fig. 244 Verrouillage du levier sélecteur.

Le verrouillage du levier sélecteur évite qu'une vitesse ne soit enclenchée par inadvertance et que le véhicule ne se mette en mouvement de manière incontrôlée.

Pour désactiver le verrouillage du levier sélecteur, procédez comme suit :

- Mettez le contact d'allumage.
- Appuyez sur la pédale de frein et maintenez simultanément la touche de verrouillage enfoncée indiquée par la flèche » **fig. 244**.

Verrouillage automatique du levier sélecteur

Lorsque le contact d'allumage est mis, le levier sélecteur est bloqué sur les positions P et N. Si le levier sélecteur se trouve sur P, pour le débloquer, appuyez sur la pédale de frein en même temps que sur la touche de verrouillage. Lorsque le levier sélecteur est sur les positions P ou N, le message suivant s'affichera à l'écran en guise de rappel au conducteur :

Pour enclencher une vitesse à l'arrêt, actionnez la pédale de frein.

Le verrouillage du levier fonctionne uniquement lorsque le véhicule est éteint et à des vitesses allant jusqu'à 5 km/h (3 mph). À une vitesse supérieure à 5 km/h (3 mph), le verrouillage du levier en position N se déconnecte automatiquement.

Le levier sélecteur n'est pas verrouillé lors d'un bref passage, de R à D, par exemple, en passant par la position N. Ceci permet, par exemple, d'aider le véhicule lorsque celui-ci est embourbé « en le balançant ». Si le levier reste plus de 2 secondes en position N et que vous n'appuyez pas sur la pédale de frein, le verrouillage du levier sélecteur s'enclenche.

Touche de verrouillage

La touche de verrouillage du levier sélecteur évite que le levier sélecteur ne soit enclenché dans certaines positions par inadvertance. »

Appuyez sur la touche de verrouillage pour désactiver le verrouillage du levier sélecteur.

Verrouillage de la clé de contact

En fonction du pays, une fois le contact coupé, vous pouvez retirer la clé si le levier sélecteur est en position P. Tant que la clé est retirée, le levier sélecteur reste bloqué en position P.

i Nota

- Si le verrouillage du levier sélecteur ne s'encastre pas, il y a un dysfonctionnement. La transmission est interrompue pour éviter que le véhicule ne se mette en mouvement par accident. Pour que le verrouillage du levier sélecteur s'encastre à nouveau, procédez comme suit :

- Avec boîte 6 vitesses : actionnez la pédale de frein et relâchez-la à nouveau.
- Avec boîte 7 vitesses : actionnez la pédale de frein. Placez le levier sélecteur sur la position P ou N et enclenchez ensuite une vitesse.

- Si malgré le fait d'enclencher une vitesse, le véhicule n'avance et ne recule pas, procédez comme suit :

- Lorsque le véhicule ne se déplace pas dans la direction souhaitée, il se peut que le système n'aie pas correctement passé la vitesse. Appuyez sur la pédale de frein et repassez la vitesse.

- Si le véhicule ne se déplace toujours pas dans la direction souhaitée, cela signifie que vous êtes en présence d'un dysfonctionnement du système. Faites appel à un spécialiste et faites contrôler le système.

Passage des vitesses en mode Tiptronic*

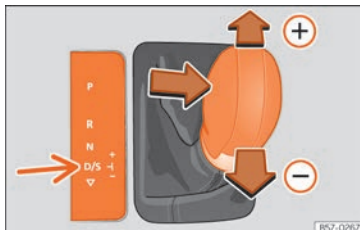

Fig. 245 Console centrale : Changer de vitesses en mode Tiptronic.



Fig. 246 Volant : palettes pour boîte automatique.

Le Tiptronic permet au conducteur de changer de vitesse manuellement.

Passage de vitesses manuel avec le levier sélecteur



Il est possible de passer en mode Tiptronic lorsque le véhicule est à l'arrêt ou en cours de route.

- Pour passer au mode Tiptronic, appuyez sur le levier sélecteur et retirez-le de la position D/S vers la droite. Une fois le passage effectué, l'écran du combiné d'instruments indiquera que le levier sélecteur se trouve sur **M** (**M4** signifie que la 4^e vitesse est enclenchée, par exemple).
- Poussez le levier sélecteur vers l'avant (+) pour passer une vitesse supérieure
»» **fig. 245.**

- Tirez le levier sélecteur vers l'arrière  pour passer une vitesse inférieure.
- Pour quitter le mode Tiptronic, déplacez le levier sélecteur vers la gauche.

Passage de vitesses manuel avec les palettes de changement de vitesse*

Il est possible d'utiliser les palettes de changement de vitesse avec le levier sélecteur sur les positions D/S ou M.

- Appuyez sur la plaquette  pour passer une vitesse supérieure »» **fig. 246**.
- Appuyez sur la plaquette  pour passer une vitesse inférieure.
- Pour quitter le mode Tiptronic, tirez sur la commande droite vers le volant pendant environ une seconde ou déplacez le levier sélecteur vers la gauche.
- Lorsque le levier sélecteur se trouve sur la position D/S, si vous n'actionnez aucune palette pendant un bref instant, le gestionnaire de la boîte de vitesses repasse en mode automatique. Pour passer les vitesses manuellement avec les palettes en permanence, déplacez le levier sélecteur de la position D/S vers la droite.

Au moment de l'accélération, la boîte de vitesses passe automatiquement au rapport immédiatement supérieur juste avant que le moteur n'ait atteint le régime maximal autorisé pour le rapport considéré.

Lorsque vous passez à une vitesse inférieure, la boîte automatique ne rétrograde que si le moteur ne peut plus s'emballer.

Lorsque le dispositif kick-down est actionné, la boîte de vitesses rétrograde en fonction de la vitesse et du régime-moteur.

Conseils pour la conduite

Le passage à un rapport supérieur ou inférieur est automatique.

Le moteur ne peut démarrer qu'avec le levier sélecteur sur la position P ou N. À basses températures (moins de -10°C), le moteur ne peut démarrer que si le levier sélecteur est sur la position P.

Démarrage du véhicule

- Appuyez sur la pédale de frein et maintenez-la enfoncée.
- Maintenez la touche de verrouillage (située sur le pommeau du levier sélecteur) enfoncée, placez le levier sélecteur sur la position souhaitée, par exemple **D** »» **page 274**, puis relâchez la touche de verrouillage.
- Attendez quelques instants que la boîte de vitesses ait changé de vitesse (un léger à-coup est perceptible).
- Lâchez la pédale de frein et accélérez »» .

Arrêt momentané



- Immobilisez le véhicule avec le frein au pied à un feu de circulation, par exemple. N'accélérez pas.

Arrêt/Stationnement

Si vous ouvrez la porte du conducteur et que le levier sélecteur ne se trouve pas sur la position P, le véhicule pourrait se déplacer. L'indication pour le conducteur sera :  **Boîte de vitesses : levier sélecteur en position de marche !**. En outre, un vibreur retentit.

- Appuyez sur la pédale de frein et maintenez-la enfoncée »» .
- Actionnez le frein de stationnement électronique.
- Placez le levier sélecteur en position « P ».

Arrêt en côte

- Appuyez *toujours* sur la pédale de frein fermement pour éviter que le véhicule « ne recule » ; actionnez si nécessaire le frein de stationnement électronique »» . N'augmentez **pas** le régime-moteur (en appuyant sur l'accélérateur) en enclenchant une vitesse pour éviter que le véhicule « ne recule », »»  **»**

Démarrage en côte sans activer la fonction Auto Hold

- Tirez sur la commande du frein de stationnement électronique.
- Après avoir enclenché un rapport, accélérez avec précaution et appuyez sur la touche du frein de stationnement électronique.

Démarrage en côte en activant la fonction Auto Hold

- Après avoir enclenché un rapport, retirez le pied de la pédale de frein et accélérez doucement.

Conduite sur une route à forte déclivité : dans certaines circonstances (en montagne ou en tractant une remorque, par exemple), il peut s'avérer utile d'utiliser temporairement le programme de sélection manuelle pour choisir manuellement le rapport de transmission adapté en fonction des conditions de circulation » » ⚠.

Pour se garer sur terrain plat, il suffit de mettre le levier sélecteur en position P. En côte, il faut d'abord serrer le frein à main puis mettre le levier sélecteur en position P, évitant ainsi une charge excessive sur le mécanisme de blocage et facilitant le changement de position du levier sélecteur.

⚠ AVERTISSEMENT

Lisez et tenez compte des avertissements de sécurité » » ⚠ au chapitre Positions du levier sélecteur à la page 274.

- Ne faites pas patiner les freins ou n'appuyez pas trop souvent ou trop longtemps sur la pédale de frein. Si vous freinez constamment, les freins surchauffent. Cela provoque une réduction considérable de la puissance de freinage, une augmentation de la distance de freinage, voire un défaut sur l'ensemble du système de freinage.
- Si vous devez vous arrêter sur une route en pente, appuyez sur la pédale de frein ou actionnez le frein de stationnement électronique pour éviter que le véhicule ne recule.

ⓘ ATTENTION

- Lors d'un arrêt en côte, n'essayez pas d'empêcher le véhicule de passer une vitesse en d'accélérer. Ceci pourrait échauffer et endommager la boîte automatique. Actionnez le frein de stationnement électronique ou appuyez sur la pédale de frein pour éviter que le véhicule ne recule.
- Si vous faites rouler le véhicule avec le levier sélecteur en position N alors que le moteur ne tourne pas, la boîte automatique sera endommagée puisqu'elle ne sera pas lubrifiée.
- Dans certaines situations de conduite ou de circulation nécessitant des démarrages

fréquents, dans lesquelles le véhicule « avance lentement » de manière prolongée, ou dans des embouteillages, la boîte de vitesses pourrait surchauffer et être endommagée ! Si le témoin ⚠ s'allume, arrêtez le véhicule dès que l'occasion se présente et patientez jusqu'à ce que la boîte refroidisse » » page 281.

Dispositif kick-down

Le kick-down permet d'atteindre une accélération maximale.

Si vous appuyez à fond sur la pédale d'accélérateur, au-delà du point dur, la boîte automatique rétrograde en fonction de la vitesse et du régime-moteur. Le passage à la vitesse immédiatement supérieure n'a lieu que lorsque le régime maximal prédéfini pour chaque vitesse est atteint.

⚠ AVERTISSEMENT



Tenez compte du fait que sur les routes verglacées ou glissantes, les roues motrices peuvent patiner lorsque vous actionnez le dispositif kick-down – risque de dérapage !

Système launch-control

✓ Cela vaut pour les véhicules : avec Launch Control/DSG 6 vitesses équipés de moteurs diesel d'une puissance supérieure à 125 kW et essence de plus de 140 kW.

Le système launch control autorise une accélération maximale.

Condition : le moteur a atteint sa température de fonctionnement et le volant n'est pas braqué.

Le régime-moteur du système launch-control diffère pour un moteur à essence et un moteur diesel. Pour utiliser le système launch-control, il est nécessaire de déconnecter l'antipatinage (ASR), via le menu du système Easy Connect »  page 37. Le témoin  reste allumé ou clignote lentement selon si le véhicule dispose ou non d'un système d'information du conducteur*.

Sur les véhicules équipés du système d'information du conducteur, un témoin ESP est allumé en permanence et le message **Contrôle de stabilité désactivé** (provisoire) s'affiche sur le combiné d'instruments pour signaler la désactivation.

- Lorsque le moteur est en marche, désactivez la régulation antipatinage (ASR)¹⁾.
- Placez le levier sélecteur sur la position « S » ou Tiptronic, ou alors sélectionnez le mode de conduite **sport** du SEAT Drive Profile* » page 329.
- Avec le pied gauche, actionnez fortement la pédale de frein et maintenez-la bien enfoncée pendant au moins 1 seconde.
- Avec le pied droit, actionnez la pédale d'accélérateur à pleins gaz ou jusqu'au point de kickdown. Le régime-moteur passe à environ **3 200** tr/min (moteur à essence) ou à environ **2 000** tr/min (moteur diesel).
- Enlevez le pied gauche de la pédale de frein.

AVERTISSEMENT

- Adaptez toujours votre conduite au trafic.
- Utilisez le système « launch-control » uniquement si l'état de la route et les conditions de circulation l'autorisent et si vous ne gênez et ne mettez pas en danger les autres usagers de la route par votre façon de conduire et le pouvoir d'accélération de votre voiture.

- Veillez à ce que le système ESC reste activé. N'oubliez pas que les roues peuvent patiner et que le véhicule peut déraiser lorsque les systèmes ASR et ESC sont désactivés. Risque d'accident !
- Après avoir démarré, désactivez de nouveau le mode « Sport » de l'ESC en pressant brièvement la touche .

Nota

- Après avoir utilisé le système launch-control, il est possible que la température de la boîte de vitesses ait augmenté considérablement. Dans ce cas, le système peut rester hors service quelques minutes. Après la phase de refroidissement, vous pourrez réutiliser le système.
- En accélérant avec le système launch-control toutes les pièces du véhicule sont soumises à un grand effort. Cela peut entraîner une usure accrue.

¹⁾ Véhicules sans système d'information du conducteur : le témoin clignote lentement/Véhicules équipés du système d'information du conducteur : le témoin reste allumé.

Assistant de maintien de la vitesse en descente*

L'assistant de maintien de la vitesse en descente aide le conducteur dans les descentes.

L'assistant de maintien de la vitesse en descente est activé lorsque le levier sélecteur se trouve en position D/S et que vous enfoncez la pédale de frein. La boîte automatique enclenche automatiquement une vitesse inférieure adaptée à la descente. Dans les limites de la physique et de la technique de transmission, l'assistant de maintien de la vitesse en descente tente de maintenir la vitesse à laquelle vous circuliez au moment du freinage. Dans certains cas, il se peut que vous soyez obligé de freiner avec la pédale de frein pour corriger la vitesse. Étant donné que l'assistant de maintien de la vitesse en descente ne peut rétrograder que jusqu'à la 3e vitesse, il se peut que vous deviez passer au mode Tiptronic dans des descentes très raides. Dans ce cas, rétrogradez manuellement en mode Tiptronic jusqu'à la 2e ou la 1re vitesse pour utiliser le frein-moteur et soulager les freins.

L'assistant de maintien de la vitesse en descente se désactive de nouveau lorsque la déclivité de la descente diminue ou lorsque vous appuyez sur la pédale d'accélérateur.

Sur les véhicules équipés du régulateur de vitesse* » page 296, l'assistant de maintien

de la vitesse en descente s'active aussitôt que la vitesse a été programmée.

AVERTISSEMENT

L'assistant de maintien de la vitesse en descente ne peut pas dépasser les limites imposées par les lois de la physique. C'est pourquoi il ne peut pas maintenir une vitesse constante dans toutes les situations. Soyez toujours vigilant et prêt à freiner!

Mode d'inertie

Le mode d'inertie permet d'utiliser l'énergie cinétique du véhicule et de parcourir une certaine distance sans avoir à utiliser l'accélérateur. Cela permet d'économiser du carburant. Utilisez le mode d'inertie lorsque vous prévoyez à l'avance de « laisser avancer » le véhicule, avant d'entrer dans une ville par exemple.

Activation du mode d'inertie

Condition : levier sélecteur en position D, descentes inférieures à 12 %.

- Sélectionnez une fois, dans le SEAT Drive Profile*, le mode **Eco** » page 329.
- Levez le pied de l'accélérateur.

L'indication **Inertie** sera donnée au conducteur. À des vitesses supérieures à 20 km/h (12 mph), la boîte de vitesses débrayera auto-

matiquement et le véhicule roulera librement sans effet du frein-moteur. Le moteur tourne au ralenti pendant que le véhicule roule.

Désactivation du mode d'inertie

– Actionnez la pédale de frein ou l'accélérateur.

Pour utiliser à nouveau la force de freinage et la déconnexion par inertie du moteur, il suffit d'actionner brièvement la pédale de frein.

L'application combinée du **mode d'inertie** (= distance prolongée avec moins d'énergie) et de la **déconnexion par inertie** (= distance plus courte sans besoin de carburant) permet d'améliorer la consommation de carburant et l'équilibre des émissions.

AVERTISSEMENT

- **Si vous avez activé le mode d'inertie, n'oubliez pas, en vous approchant d'un obstacle et en relâchant l'accélérateur, que le véhicule ne décélérera pas de manière habituelle : risque d'accident !**
- **Lorsque vous utilisez le mode d'inertie en descente, le véhicule peut prendre de la vitesse : risque d'accident !**
- **Si d'autres conducteurs conduisent votre véhicule, informez-les du mode d'inertie.**

Nota

- Le mode d'inertie n'est disponible qu'en mode de conduite eco (SEAT Drive Profile*).
- L'indication pour le conducteur Inertie n'apparaît qu'avec la consommation actuelle. En mode d'inertie la vitesse ne sera pas affichée (p. ex. « E » apparaîtra au lieu de « E7 »).
- Dans des descentes supérieures à 15 %, une désactivation automatique provisoire du mode d'inertie interviendra.

Programme d'urgence

En cas de dysfonctionnement du système, la boîte passe au programme d'urgence.

Si l'écran du combiné d'instruments indique toutes les positions du levier sélecteur sur fond clair, cela signifie qu'un défaut est présent sur le système ; la boîte automatique fonctionnera alors avec le programme d'urgence. Avec le programme d'urgence, il est encore possible de conduire le véhicule, mais à vitesse réduite et pas à tous les rapports. Dans certains cas, il est possible que **vous ne puissiez pas conduire en marche arrière**.

ATTENTION

Si la boîte de vitesses fonctionne avec le programme d'urgence, rendez-vous sans

plus attendre dans un atelier spécialisé pour réparer le défaut.

Indications à l'écran du tableau de bord

Embrayage

 **Embrayage en surchauffe ! Veuillez vous arrêter !**

L'embrayage a surchauffé et pourrait être endommagé. Arrêtez-vous et attendez que la boîte de vitesses refroidisse avec le moteur en marche (au ralenti) et le levier sélecteur sur la position P. Lorsque le témoin et l'indication pour le conducteur disparaissent, ne tardez pas trop pour vous rendre dans un atelier spécialisé afin de réparer le défaut. Si le témoin et l'indication pour le conducteur ne disparaissent pas, arrêtez-vous. Faites appel à un spécialiste en mesure de vous dépanner.

Anomalies de la boîte de vitesses

 **Boîte de vitesses : défaut ! Arrêtez-vous et placez le levier sur P**

Un défaut est présent sur la boîte de vitesses. Arrêtez le véhicule dans un lieu sûr. Faites appel à un spécialiste en mesure de vous dépanner.

 **Boîte de vitesses : défaut du système ! Vous pouvez continuer à rouler**

Ne tardez pas trop pour vous rendre chez un atelier spécialisé afin de réparer le défaut.

 **Boîte de vitesses : défaut du système ! Vous pouvez continuer mais de manière limitée. Marche arrière désactivée**

Rendez-vous sans plus attendre chez un atelier spécialisé pour faire réparer le défaut.

 **Boîte de vitesses : défaut du système ! Vous pouvez continuer sur D jusqu'à l'arrêt du moteur.**

Quittez la circulation et arrêtez-vous dans un lieu sûr. Faites appel à un spécialiste en mesure de vous dépanner.

 **Boîte de vitesses : surchauffe. Adaptez votre conduite en conséquence.**

Continuez avec prudence. Vous pourrez conduire normalement lorsque le témoin se sera éteint.

 **Boîte de vitesses : actionnez le frein et enclenchez une nouvelle vitesse**

Si l'incident s'est produit à cause d'une surchauffe de la boîte de vitesses, cette indication pour le conducteur apparaîtra lorsque la boîte de vitesses se sera refroidie.

Recommandation de rapport

Sélection du rapport optimal

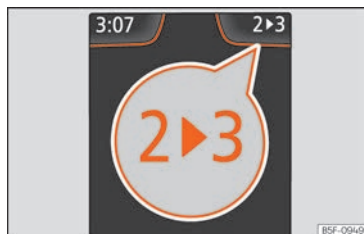

Fig. 247 Combiné d'instruments : indicateur du rapport le plus économique (boîte mécanique)

En fonction de l'équipement du véhicule, le numéro du rapport recommandé pour économiser le carburant s'affiche sur l'écran du tableau de bord lors de la conduite.

Sur les véhicules équipés d'une boîte automatique, vous devez placer le levier sélecteur en position Tiptronic » page 276.

Si le rapport engagé assure une conduite optimale, aucune recommandation ne s'affiche. Le rapport actuellement engagé s'affiche.

Indication	Signification
3	Cela sélectionne le rapport optimal.
4 ► 5	Recommandation de passer un rapport supérieur.
2 ► 1	Recommandation de passer un rapport inférieur.

Informations relatives au « nettoyage » du filtre à particules

La gestion du système d'échappement détecte que le filtre à particules est proche de la saturation et contribue à son nettoyage automatique en recommandant le rapport optimal. Pour ce faire, il est parfois nécessaire de circuler exceptionnellement avec un régime élevé du moteur.

⚠ AVERTISSEMENT

L'indicateur de rapport le plus économique n'est qu'une fonction auxiliaire et ne se substituera en aucun cas à la vigilance du conducteur.

- **La responsabilité de choisir le rapport correct en fonction des circonstances, par exemple en cas de dépassement, lorsque le véhicule monte ou descend une pente, ou quand il tire une remorque, revient au conducteur.**

🌿 Conseil antipollution

En choisissant le rapport optimal il est possible d'économiser du carburant.

📄 Nota

L'indication de la vitesse recommandée s'éteint lorsque vous appuyez sur la pédale d'embrayage sur les véhicules équipés d'une boîte mécanique ou après avoir retiré le levier sélecteur de la position Tiptronic sur les véhicules équipés d'une boîte automatique.

Direction

Informations relatives à la direction du véhicule

La direction électromécanique permet un braquage plus aisé du volant.

La direction assistée électromécanique s'adapte *électroniquement* en fonction de la vitesse du véhicule, ainsi que du couple et de l'angle de braquage.

Lorsque la direction assistée est défaillante ou que le moteur est arrêté (remorquage, etc.), le véhicule peut être dirigé normalement pourvu que la clé demeure dans le contact-démarréur. Il faut cependant appliquer

plus de force que d'habitude pour tourner le volant.

Direction progressive

En fonction de son équipement, le véhicule peut intégrer un système de direction progressive.

En *cycle urbain* il n'est pas nécessaire de tourner autant pour se garer, pour manœuvrer ou prendre des virages très serrés.

Sur la *route* ou sur l'*autoroute*, la direction progressive transmet, par ex. dans les virages, une sensation plus sportive, plus directe et notamment plus dynamique au volant.

Contre-braquage assisté

Le contre-braquage assisté aide le conducteur dans des situations critiques. Il recommande le sens de rotation du volant de manière à réaliser correctement une manœuvre corrective (contre-braquage) en générant un léger braquage dans le sens correct afin d'éviter le dérapage »» ⚠ du véhicule.

⚠ AVERTISSEMENT

Le contre-braquage assisté aide le conducteur, avec l'ESC, à contrôler la direction du véhicule dans des situations de conduite critiques. Cependant, c'est bien le conducteur qui doit contrôler la direction du véhicule à tout instant. Le contre-braquage assisté ne le fait pas.

Témoin

⚠ Il s'allume en rouge

La direction électromécanique est défectueuse. **Ne poursuivez pas votre route**, arrêtez-vous dès que possible en toute sécurité. Confiez immédiatement la révision de la direction à un atelier spécialisé.

⚠ Il s'allume en jaune

Le fonctionnement de la direction électromécanique est limité. Faites immédiatement contrôler la direction par un atelier spécialisé. Si le témoin d'alerte jaune ne se rallume pas après avoir redémarré le moteur et effectué un court trajet, **il n'est pas nécessaire** de faire appel à un atelier spécialisé.

Ou alors : La batterie 12 volts était débranchée et a été rebranchée. Effectuez un bref parcours à 15-20 km/h (9-12 mph).

⚠ Il clignote en jaune

La colonne de direction se tend. Tournez le volant légèrement d'un côté et de l'autre.

Ou alors : La colonne de direction ne parvient pas à être verrouillée ou déverrouillée. Retirez la clé de contact et remettez le contact. Le cas échéant, tenez également compte des messages apparaissant sur l'écran du tableau de bord. **Arrêtez-vous**, si la colonne de direction reste bloquée après avoir mis le contact. Faites appel à un spécialiste en mesure de vous dépanner.

Le témoin s'allume pendant quelques secondes au moment où vous mettez le contact d'allumage. Il doit s'éteindre après le démarrage du moteur.

⚠ AVERTISSEMENT

En cas de non-observation des témoins et de leurs messages, le véhicule risque de s'arrêter en pleine circulation, subir des dommages et causer des accidents et des blessures graves.

- **N'ignorez jamais les témoins d'alerte ni les messages.**
- **Arrêtez-vous dès que possible dans un endroit sûr.**

Rodage et conduite économique

Rodage du moteur

Un véhicule neuf doit être rodé sur une distance de 1500 km. Ne pas dépasser les 2/3 du régime-moteur maximum autorisé lors des 1 000 premiers kilomètres. Dans le cas contraire, n'accélérez pas à pleins gaz et ne tractez pas de remorque ! Le régime-moteur et la vitesse peuvent être ensuite augmentés progressivement entre les 1 000 et 1 500 premiers kilomètres. »»

Pendant les premières heures de fonctionnement, le moteur subit des frottements internes plus élevés que plus tard, lorsque toutes les pièces mobiles sont rodées.

La conduite des 1 500 premiers kilomètres influence également la qualité du moteur. Roulez également ensuite à régime modéré, en particulier lorsque le moteur est froid ; vous diminuez ainsi l'usure du moteur et augmentez sa durée de vie.

Ne roulez pas à des régimes trop faibles. Rétrogradez si le moteur ne tourne plus tout à fait « rond ». Si le moteur tourne à des régimes extrêmes, l'injection de carburant est coupée pour protéger le moteur.

Écologie

Le respect de l'environnement joue un rôle important dans la conception, le choix des matériaux et la fabrication de votre nouvelle SEAT.

Mesures prises au niveau de la construction pour permettre le recyclage

- Assemblages permettant une dépose facile des pièces.
- Dépose simplifiée grâce à la conception modulaire.
- Réduction des mélanges de matériaux.

- Marquage des pièces en matière plastique et en élastomères conformément aux normes ISO 1043, ISO 11469 et ISO 1629.

Choix des matériaux

- Utilisation de matériaux recyclables.
- Utilisation de plastiques compatibles au sein d'un même mécanisme si les composants qui en font partie ne sont pas facilement séparables.
- Utilisation de matériaux renouvelables et/ou recyclés.
- Réduction des composants volatiles, odeur incluse, dans les matières plastiques.
- Utilisation de réfrigérants sans CFC.

Interdiction, sauf pour les exceptions prévues par la loi (Annexe II de la directive de VHU 2000/53/CE) des métaux lourds : cadmium, plomb, mercure, chrome hexavalent.

Fabrication

- Réduction de la quantité de solvants dans les cires protectrices pour trous.
- Utilisation de film plastique pour protéger les véhicules pendant leur transport.
- Emploi de colles sans solvants.
- Utilisation de réfrigérants sans CFC dans les systèmes de froid.

- Recyclage et valorisation énergétique des déchets (CDR).
- Amélioration de la qualité des eaux usées.
- Utilisation de récupérateurs de chaleur résiduelle (récupérateurs thermiques, roues enthalpiques, etc.).
- Utilisation de peintures en phase aqueuse.

Conduite économique et environnementale correcte

La consommation de carburant, la pollution environnementale et l'usure du moteur, des freins et des pneus dépendent en grande mesure de votre style de conduite. La consommation de carburant peut être réduite de 10-15 % avec un style de conduite économique et en anticipant les conditions de circulation. Voici des conseils pouvant vous aider à préserver l'environnement tout en réduisant les coûts de fonctionnement.

Gestion active des cylindres (ACT®)*

En fonction de l'équipement du véhicule, la gestion active des cylindres (ACT®) peut désactiver automatiquement certains cylindres du moteur si la situation de conduite ne demande pas autant de puissance. Pendant la désactivation le carburant n'est pas injecté dans les cylindres en question, la consommation totale de carburant en est donc réduite.

Le nombre de cylindres activés peut être affiché à l'écran du combiné d'instruments
» page 116.

Prévision durant la conduite

C'est à l'accélération qu'un véhicule consomme le plus de carburant. Anticipez, cela vous permettra de freiner et d'accélérer moins souvent. Dans la mesure du possible, laissez le véhicule rouler par inertie, avec une **vitesse engagée** (lorsque vous voyez que le prochain feu de signalisation est au rouge, par ex.). Le frein-moteur permet ainsi d'économiser l'usure des freins sur roues et des pneus ; de plus, le véhicule ne consomme pas de carburant et ne rejette pas de gaz d'échappement (coupure d'alimentation en décélération).

Passer les vitesses de façon économique

Une autre façon d'économiser du carburant consiste à enclencher à l'avance la vitesse supérieure. Si vous poussez à fond les vitesses, vous consommez inutilement du carburant.

Boîte mécanique : passez la deuxième vitesse dès que possible. Dans tous les cas, nous vous recommandons de passer à une vitesse supérieure lorsque vous atteignez 2 000 tr/min environ. Le choix de la vitesse appropriée contribue à réduire la consommation de carburant. Sélectionnez une vitesse aussi haute que possible en veillant toute-

fois à ce que le moteur tourne encore aussi rond.

Boîte de vitesses automatique : appuyez doucement sur la pédale d'accélérateur et évitez de l'enfoncer en position « Kick-down ».

Évitez d'accélérer à fond

Dans la mesure du possible, n'exploitez jamais entièrement la vitesse maximale de votre véhicule. La consommation de carburant, l'émission de gaz nocifs et la pollution sonore se multiplient de manière disproportionnée à mesure que la vitesse augmente. En conduisant lentement, vous économisez du carburant.

Réduisez le ralenti

Sur les véhicules équipés du système Start-Stop, le ralenti est automatiquement réduit. Sur les véhicules non équipés du système Start-Stop, il est utile de couper le moteur, à des passages à niveaux ou à des feux restant longtemps au rouge, par exemple. Lorsqu'un moteur a atteint sa température de fonctionnement, et en fonction de la cylindrée, le laisser éteint pendant 5 secondes permet déjà d'économiser plus de carburant que ce dont il a besoin pour redémarrer.

Au ralenti, la montée en température du moteur est très longue. Pendant la phase de réchauffage, l'usure et les émissions polluantes sont très importantes. Par conséquent, dé-

marrez tout de suite après le lancement du moteur. Évitez les régimes élevés.

Entretien régulier

Les travaux d'entretien réalisés régulièrement sont essentiels pour économiser du carburant avant même de commencer à rouler. En effet, l'état de conservation de votre véhicule se répercute non seulement sur la sécurité routière et le maintien de la valeur de celui-ci, mais aussi sur la diminution de la **consommation de carburant**. La consommation d'un moteur mal réglé peut augmenter de 10 % par rapport à la normale.

Évitez le porte-à-porte

Le moteur et le catalyseur doivent atteindre leur **température de fonctionnement** optimale pour réduire de manière efficace la consommation et les émissions de gaz polluants.

Le moteur à froid consomme une quantité disproportionnée de carburant. Il faut avoir parcouru environ 4 kilomètres pour que le moteur chauffe et que la consommation se normalise.

Contrôlez la pression des pneus

Veillez à ce que les pneumatiques de votre véhicule soient toujours gonflés à la pression correcte » page 388 afin d'économiser du carburant. Si la pression est inférieure d'un »

demi bar, la consommation de carburant peut augmenter de 5%. Une pression trop basse des pneus entraîne également, du fait de l'augmentation de la résistance au roulement, une plus grande **usure** des pneus et une dégradation des qualités routières du véhicule.

Ne roulez pas toute l'année avec des **pneus d'hiver**, cela peut faire augmenter votre consommation de carburant jusqu'à 10 %.

Évitez les charges inutiles

Chaque kilogramme **de plus** accroît la consommation de carburant : il est donc recommandé de jeter un coup d'œil dans le coffre à bagages pour éliminer toute charge superflue.

Étant donné que la galerie augmente la **résistance à l'air** du véhicule, démontez-la lorsque vous n'en avez pas besoin. Vous économiserez ainsi 12 % de carburant à une vitesse de 100-120 km/h (62-75 mph).

Économie d'énergie électrique

Le moteur entraîne l'alternateur, ce qui produit de l'électricité. Cela implique qu'une hausse de la consommation électrique augmente également la consommation en carburant ! Débranchez donc les dispositifs électriques dont vous n'avez pas besoin. Les dispositifs gros consommateurs de courant sont par exemple la soufflante d'air à niveau élevé,

le dégivrage de la lunette arrière ou le chauffage de siège*.

Gestion de l'énergie

La capacité de démarrage est optimisée

Le système de gestion de l'énergie assure la répartition de l'énergie électrique et optimise ainsi la disponibilité de l'énergie électrique pour lancer le moteur.

Si un véhicule avec un système d'énergie traditionnel ne roule pas pendant une période prolongée, les dispositifs électriques [tels que l'antidémarrage] déchargent la batterie. L'énergie électrique pourrait, dans certains cas, ne plus être suffisante pour lancer le moteur.

Dans votre véhicule, un système de gestion intelligent de l'énergie garantit la répartition de l'énergie électrique. La capacité de démarrage est ainsi considérablement optimisée et la longévité de la batterie accrue.

Le système de gestion de l'énergie est constitué pour l'essentiel d'un **diagnostic de batterie**, d'un système de **gestion de courant de repos** et d'un système de **gestion dynamique de l'énergie**.

Diagnostic de la batterie

Le diagnostic de batterie surveille en permanence l'état de la batterie. Des capteurs enregistrent la tension de la batterie, le courant de la batterie et la température de la batterie. Ils permettent de déterminer le niveau de charge et l'efficacité de la batterie.

Gestion du courant de repos

Le système de gestion du courant de repos réduit la consommation d'énergie pendant la période d'immobilisation du véhicule. Lorsque le contact d'allumage est coupé, il gère l'alimentation en énergie des différents dispositifs électriques. À ce moment, il tient compte des informations du diagnostic de la batterie.

En fonction de l'état de charge de la batterie, les dispositifs sont mis hors circuit les uns après les autres de manière que la batterie ne se décharge pas trop fortement et que la capacité de démarrage soit toujours garantie.

Gestion dynamique de l'énergie

Pendant la conduite, le système de gestion dynamique de l'énergie répartit l'énergie générée entre les différents dispositifs en fonction des besoins. Il veille à ce que l'énergie électrique consommée ne soit pas supérieure à l'énergie électrique générée et à ce que la batterie soit toujours bien chargée.

Nota

- **Même le système de gestion de l'énergie ne peut pas dépasser les limites de la physique. La puissance et la longévité d'une batterie sont limitées.**
- **Lorsque le véhicule risque de ne pas démarrer, le témoin de défaut électrique de l'alternateur ou de bas niveau de charge de la batterie s'affiche  » page 132.**

Décharge de la batterie

Le maintien de la capacité de démarrage a la plus grande priorité.

Sur de courtes distances, en ville et pendant la saison froide, la batterie est fortement sollicitée. L'énergie électrique requise est considérable alors que l'énergie générée est faible. La situation est également critique lorsque le moteur ne tourne pas et que des dispositifs électriques sont en circuit. Dans ce cas, de l'énergie est consommée mais pas générée.

Vous remarquerez que le système de gestion de l'énergie régule activement la répartition de l'énergie.

En cas d'immobilisation prolongée

Si vous ne roulez pas avec votre véhicule pendant plusieurs jours voire plusieurs semaines, des dispositifs électriques sont peu à peu mis en veille ou coupés. Cela permet de ré-

duire la consommation d'énergie et de garantir la capacité de démarrage pendant une période prolongée. Certaines fonctions de confort, telles que le déverrouillage du véhicule à distance, par exemple, peuvent parfois être indisponibles. Les fonctions confort seront réactivées lorsque vous mettez le contact d'allumage et lancez le moteur.

Lorsque le moteur est coupé

Si vous écoutez l'autoradio, par exemple, avec le moteur arrêté, la batterie se déchargera.

Si la consommation d'énergie compromet le démarrage du moteur, un message s'affichera sur les véhicules équipés du système d'information du conducteur*.

Cette indication pour le conducteur lui indique qu'il doit démarrer le moteur pour recharger la batterie.

Lorsque le moteur tourne

La batterie peut se décharger bien que de l'énergie électrique soit générée pendant la conduite. Cela se produit surtout lorsque l'énergie générée est faible alors que la consommation d'énergie est importante et que l'état de charge de la batterie n'est pas satisfaisant.

Pour parvenir à un équilibre au niveau de la gestion de l'énergie, les dispositifs électriques dont le besoin énergétique est particulière-

ment important sont temporairement mis en veille voire coupés. Les systèmes de chauffage, en particulier, consomment beaucoup d'énergie. Si vous constatez par exemple que le chauffage de siège* ou le dégivrage de la lunette arrière ne fonctionnent pas, cela signifie qu'il a été mis en veille voire coupé. Les systèmes sont de nouveau opérationnels dès que l'équilibre au niveau de la gestion de l'énergie est rétabli.

Vous constaterez aussi, le cas échéant, que le régime de ralenti est légèrement plus élevé. Ceci est normal et ne doit pas vous préoccuper. Le régime de ralenti étant plus élevé, l'énergie générée est plus importante et la batterie est rechargée.

Gestion du moteur et système d'épuration des gaz d'échappement

Breve introduction

AVERTISSEMENT

- **Le système d'épuration des gaz d'échappement pouvant atteindre des températures très élevées (catalyseur ou filtre à particules), nous vous recommandons de ne pas garer votre véhicule sur des surfaces facilement inflammables (par exemple**

»

dans un pré ou en bordure de forêt). Risque d'incendie !

- Ne pas appliquer de produits d'entretien pour les soubassements du véhicule dans la zone du système d'échappement : risque d'incendie !

Témoins



Témoin allumé

Défaut du système de contrôle des gaz d'échappement. (par exemple : dysfonctionnement de la sonde lambda).

Levez le pied de l'accélérateur et roulez prudemment jusqu'à l'atelier spécialisé le plus proche pour y faire contrôler le moteur.



Clignote

Dysfonctionnement de combustion susceptible d'endommager le catalyseur.

Levez le pied de l'accélérateur et roulez prudemment jusqu'à l'atelier spécialisé le plus proche pour y faire contrôler le moteur.



Témoin allumé

Filtere à particules obstrué » page 289.

EPC Témoin allumé

Dysfonctionnement de la gestion du moteur essence.

Faites immédiatement contrôler le moteur par un atelier spécialisé.

Lorsque vous mettez le contact d'allumage, le témoin EPC (Electronic Power Control, c'est-à-dire régulation électronique de la puissance du moteur) s'allume pendant le contrôle du fonctionnement du système. Il doit s'éteindre après le démarrage du moteur.



Témoin allumé

Système de préchauffage du moteur diesel.

Le système de préchauffage du moteur a été activé. Lorsque le témoin s'éteint, le moteur peut démarrer immédiatement.





Clignote

Dysfonctionnement de la gestion du moteur diesel.

Faites immédiatement contrôler le moteur par un atelier spécialisé.





Nota

Tant que les témoins , , EPC ou  restent allumés, il est possible que le moteur présente un dysfonctionnement, que la consommation de carburant augmente et que le moteur perde de la puissance.

Catalyseur

Pour que le catalyseur fonctionne longtemps

- Sur les moteurs à essence, n'utilisez que de l'essence sans plomb car celui-ci détruit le catalyseur.
- N'attendez pas que le réservoir de carburant se vide.
- Lors de la vidange ou si vous ajoutez de l'huile moteur, ne dépassez pas la quantité nécessaire » page 380, **Appoint d'huile moteur**.
- Ne procédez pas à un démarrage par remorquage mais utilisez des câbles de démarrage »  page 62.

Si vous constatez en cours de route des ratés d'allumage, une perte de puissance ou une instabilité de fonctionnement du moteur, réduisez immédiatement votre vitesse et faites vérifier votre véhicule dans l'atelier spécialisé le plus proche. En règle générale, le témoin de gaz d'échappement  s'allume lorsque les symptômes décrits se produisent. Dans ce cas, le carburant non brûlé risque de parvenir dans le système d'échappement et par conséquent d'être rejeté dans l'atmosphère. Par ailleurs, le catalyseur risquerait d'être endommagé par surchauffe.

ⓘ ATTENTION

N'épuisez jamais totalement le réservoir de carburant, car dans ce cas, l'irrégularité de l'alimentation en carburant peut provoquer des défaillances d'allumage. Lors des ratés d'allumage, du carburant non brûlé parvient dans le système d'échappement, ce qui peut provoquer une surchauffe et un endommagement du catalyseur.

🌿 Conseil antipollution

Une odeur de soufre à l'échappement peut être perçue dans certaines conditions de fonctionnement du moteur, même si le système d'épuration des gaz fonctionne de façon irréprochable. Cela dépendra de la teneur en soufre du carburant. Le choix d'une autre marque de carburant permet le plus souvent de remédier à ce défaut.

Filtre à particules

Le filtre à particules filtre pratiquement toutes les particules de suie du système d'échappement. En conduite normale, le filtre se nettoie automatiquement. Le filtre à particules se régénère automatiquement sans que le témoin  ne l'indique. Il est possible que vous le notiez car le régime-moteur augmente au ralenti et une certaine odeur se dégage.

Si l'épuration automatique du filtre ne peut pas être effectuée (par exemple si vous réali-

sez uniquement de courts trajets), la suie s'accumule sur le filtre et le témoin du filtre à particules  s'allume.

Favorisez le nettoyage automatique du filtre en conduisant de la manière suivante :

- Circulez pendant environ 15 minutes à une vitesse minimale de 60 km/h (37 mph) en 4e ou 5e (boîte automatique : gamme de vitesses S).
- Maintenez le régime-moteur à environ 2 000 tr/min.

L'augmentation de température générée permet de brûler la suie du filtre. Une fois le nettoyage achevé, le témoin s'éteint. Si le témoin ne disparaît pas, adressez-vous immédiatement à un atelier spécialisé pour qu'il répare le défaut.

Recommandations pour la conduite

Passage à gué de chaussées inondées

Pour éviter d'endommager le véhicule, lors du passage à gué de chaussées inondées, par exemple, tenez compte de ce qui suit :

- L'eau ne devra en aucun cas dépasser le bord inférieur de la carrosserie.
- Circulez à très faible vitesse.

⚠️ AVERTISSEMENT

Après avoir traversé une étendue d'eau, de boue, etc. un certain retard au freinage peut être perceptible dû à la présence d'humidité sur les disques et plaquettes de frein. Pour rétablir la pleine force de freinage, il convient de freiner prudemment pour sécher les freins.

ⓘ ATTENTION

- Lors du passage à gué de zones inondées, des composants du véhicule tels que le moteur, la transmission, les trains roulants ou le système électrique peuvent être endommagés.
- Chaque fois que vous effectuerez un passage à gué, désactivez le système Start-Stop* » page 291.

📄 Nota

- Vérifiez la profondeur de l'eau avant de traverser la chaussée.
- Ne vous arrêtez en aucun cas dans l'eau, ne roulez pas en marche arrière et n'arrêtez pas le moteur.
- N'oubliez pas que les véhicules circulant en sens contraire provoquent des vagues »

qui peuvent dépasser la hauteur maximale de l'eau autorisée pour votre véhicule.

- Éviter de traverser de l'eau salée (corrosion).

Transmission intégrale (4Drive)

✓ Cela vaut pour les véhicules : avec transmission intégrale 4Drive

Sur les véhicules à transmission intégrale, la force motrice provient des quatre roues.

Généralités

Dans le cas d'un véhicule avec transmission intégrale, la force motrice est répartie sur les 4 roues. Cela se fait automatiquement en fonction de votre conduite et de l'état de la chaussée. Voir également »» page 269.

Le concept de transmission intégrale est adapté à un rendement élevé du moteur. Votre véhicule est particulièrement performant et possède d'excellentes qualités routières aussi bien sur route normale que sur route enneigée ou verglacée. Aussi est-il indispensable que vous respectiez certaines consignes de sécurité »» ⚠.

Pneus d'hiver

La transmission intégrale confère à votre véhicule une excellente motricité sur les routes hivernales et ce, même avec des pneus de

série. Malgré ce fait, nous vous recommandons d'utiliser en hiver sur les quatre roues, des pneus d'hiver ou des pneus tous temps qui améliorent surtout l'effet de freinage.

Chaînes à neige

Équipez les véhicules à transmission intégrale de chaînes à neige lorsque l'utilisation de celles-ci est obligatoire »» 🛖 page 60.

Remplacement des pneus

Sur les véhicules à transmission intégrale, utilisez uniquement des pneus possédant la même circonférence de roulement. Évitez d'utiliser des pneus dont la profondeur des sculptures est différente »» page 390.

Voiture tout terrain ?

Votre SEAT n'est pas un véhicule tout-terrain : la distance de la carrosserie par rapport au sol n'est pas suffisante pour qu'il le soit. Évitez par conséquent les routes non goudronnées.

⚠ AVERTISSEMENT

- Disposer de la transmission intégrale ne vous dispense nullement de toujours adapter votre conduite à l'état de la route et aux conditions de circulation. La sécurité accrue qui vous est offerte ne doit en aucun cas vous inciter à prendre des risques. Risque d'accident !

- La capacité de freinage de votre véhicule est limitée par l'adhérence des pneus. Elle ne diffère donc pas de celle d'un véhicule à deux roues motrices. Ne vous laissez pas entraîner par une vitesse trop élevée en raison des bonnes accélérations possibles même sur chaussée glissante ou verglacée. Risque d'accident !

- Tenez compte du fait que, sur une chaussée mouillée et à grande vitesse, les roues avant peuvent « flotter » (aquaplanage). À la différence des voitures à traction avant, un début d'aquaplaning n'est pas signalé par une brusque augmentation du régime-moteur. Pour cette raison, nous vous recommandons d'adapter votre vitesse aux conditions de la chaussée. Risque d'accident !

Systèmes d'aide à la conduite

Système Start-Stop*

Témoins

Témoin allumé

Le système Start-Stop est disponible, mais l'extinction automatique du moteur est active.

Témoin allumé

Le système Start-Stop n'est pas disponible.

Indications destinées au conducteur à l'écran du tableau de bord

Système Start-Stop désactivé. Démarrez le moteur manuellement

Ce message pour le conducteur est affiché lorsque certaines conditions ne sont pas respectées pendant la phase d'arrêt et que le système Start-Stop ne peut **pas** redémarrer le moteur. Le moteur devra être démarré manuellement.

Système Start-Stop : Défaut ! Fonction indisponible

Il existe un dysfonctionnement sur le système Start-Stop. Rendez-vous sans tarder dans un atelier pour faire réparer le défaut.

Description et fonctionnement

Le système Start-Stop peut vous aider à réduire la consommation de carburant et les émissions de CO₂.

En mode arrêt/démarrage, le moteur s'arrête automatiquement lorsque le véhicule s'arrête ou est en train de s'arrêter, par exemple à un feu. Le contact d'allumage restera activé pendant l'arrêt. Lorsque vous en aurez besoin, le moteur démarrera automatiquement. Dans cette situation, le voyant du bouton **(START ENGINE STOP)** reste fixe¹⁾.

Le système Start-Stop s'activera automatiquement dès que vous mettez le contact d'allumage.

Le système Easy Connect permet de consulter d'autres informations concernant le système Start-Stop : en appuyant sur le bouton **(CAR)** du menu **État du véhicule**.

Véhicules équipés d'une boîte mécanique

- Avant d'arrêter le véhicule ou lorsque celui-ci est à l'arrêt, passez au point mort et relâchez la pédale d'embrayage. Le moteur s'arrêtera. L'écran du combiné d'instruments affichera le témoin (A). Le moteur peut s'arrêter avant l'arrêt du véhicule en phase de décélération (à 7 km/h).
- Lorsque vous appuyerez sur la pédale d'embrayage, le moteur redémarrera. Le témoin s'éteint.

Véhicules équipés d'une boîte automatique

- Freinez le véhicule jusqu'à ce qu'il s'arrête et maintenez la pédale de frein enfoncée ou activez le système Auto Hold* afin que le véhicule reste freiné. Le moteur s'arrêtera. Le témoin (A) s'affichera à l'écran. Le moteur peut s'arrêter avant l'arrêt du véhicule en phase de décélération (à 7 km/h ou 2 km/h en fonction de la boîte de vitesses du véhicule).
- Lorsque vous relâchez la pédale de frein, le moteur redémarrera. Le témoin s'éteint. Sur les véhicules équipés du système Auto Hold*, lorsque celui-ci est actif, le moteur ne démarre pas si le conducteur ne retire pas le pied de la pédale de frein. Le démarrage a lieu lorsqu'il appuie sur la pédale d'accélérateur. »

¹⁾ Uniquement sur les véhicules équipés de Keyless Access.

Exigences de base pour le mode arrêt/démarrage

- La portière du conducteur doit être fermée.
- Le conducteur doit porter sa ceinture de sécurité.
- Le capot moteur est fermé.
- La température minimale de fonctionnement du moteur a été atteinte.
- La marche arrière n'est pas enclenchée.
- Le véhicule ne se trouve pas dans une pente prononcée.

Le système peut interrompre le mode d'arrêt/démarrage commun pour diverses raisons.



Le moteur ne s'arrête pas

Avant la phase d'arrêt, le système vérifie que certaines conditions sont respectées. Le moteur ne s'arrête **pas**, par exemple, dans les situations suivantes :

- Le moteur n'a toujours pas atteint la température minimale pour le mode d'arrêt/démarrage.
- La température intérieure sélectionnée dans le climatiseur n'a toujours pas été atteinte.
- La température intérieure est très élevée/basse.

• Le bouton de fonction de dégivrage est activé »»  page 44.

- L'aide au stationnement* est activée.
- La batterie est très déchargée.
- Le volant est très braqué, ou en cours de braquage.
- En cas de risque d'embuage.
- Après avoir passé la marche arrière.
- En cas de pente très prononcée.

L'écran du combiné d'instruments affichera le message  ; en outre, sur le système d'information du conducteur*, START  STOP.

Le moteur démarre de lui même

Pendant une phase d'arrêt, le mode normal d'arrêt/démarrage peut être interrompu dans les situations suivantes. Le moteur se remet en marche sans l'intervention du conducteur.

- La température intérieure est différente de la valeur sélectionnée sur le climatiseur.
- Le bouton de fonction de dégivrage est activé »»  page 44.
- Le frein a été activé plusieurs fois de suite.
- La batterie est trop déchargée.
- Grande consommation électrique.

Informations supplémentaires concernant la boîte automatique

Le moteur s'arrête lorsque le levier sélecteur se trouve sur les positions P, D, N et S, ainsi qu'en mode Tiptronic. Lorsque le levier sélecteur est sur P, le moteur reste à l'arrêt, même lorsque vous relâchez la pédale de frein. Pour redémarrer le moteur, vous devez actionner la pédale de l'accélérateur ou enclencher d'autres vitesses et relâcher le frein.

Si vous placez le levier sélecteur sur R pendant l'arrêt, le moteur redémarrera.

Passez de D à P pour éviter que le moteur ne démarre accidentellement lors du passage par la position R.

Informations supplémentaires concernant le système Adaptive Cruise Control (ACC)

Sur les véhicules équipés de l'ACC, le moteur redémarre dans certaines circonstances si le capteur radar détecte que le véhicule précédent se remet à avancer.

AVERTISSEMENT

- **Ne coupez jamais le moteur avant que le véhicule ne soit complètement à l'arrêt. Le fonctionnement du servofrein et de la direction assistée ne serait alors pas totalement garanti. De même, il se peut que vous ayez besoin de plus de force pour manœuvrer le volant ou pour freiner. Étant donné que, dans ces conditions, vous ne pouvez**

pas manœuvrer et freiner normalement, il peut en résulter des accidents et des blessures graves.

- Ne retirez jamais la clé du contact-démarrateur tant que le véhicule n'est pas arrêté. Le dispositif de blocage de la direction pourrait s'enclencher subitement et vous faire perdre le contrôle du véhicule.
- Pour éviter des blessures, assurez-vous que le système Start-Stop est désactivé lorsque vous travaillez dans le compartiment-moteur »» page 293.

ⓘ ATTENTION

Le système Start-Stop devra toujours être désactivé lors du passage à gué de zones inondées »» page 293.

ⓘ Nota

- Sur les véhicules équipés d'une boîte automatique, vous pouvez contrôler vous-même si le moteur doit s'arrêter ou non en diminuant ou en augmentant la force de freinage appliquée. Par exemple, si vous appuyez doucement sur la pédale de frein dans des embouteillages avec des arrêts et des démarrages fréquents, aucun arrêt du moteur ne se produira tant que le véhicule sera à l'arrêt. Dès que vous appuyerez fortement sur la pédale de frein, le moteur s'arrêtera.

- Sur les véhicules avec boîte mécanique, vous devrez maintenir appuyée la pédale

de frein lors des phases d'arrêt afin d'éviter le déplacement non souhaité de celui-ci.

- Sur les véhicules avec boîte manuelle, si le moteur « cale », vous pouvez le redémarrer directement en appuyant immédiatement sur la pédale d'embrayage.
- Sur des véhicules avec boîte automatique, si le levier sélecteur est placé sur la position D, N ou S après avoir passé la marche arrière, il faudra conduire à plus de 10 km/h (6 mph) afin que le système soit à nouveau en état d'arrêter le moteur.

Activer/désactiver manuellement le système Start-Stop



Fig. 248 Console centrale : touche du système Start-Stop.

Si vous ne souhaitez pas utiliser le système, vous pouvez le désactiver manuellement.

- Pour désactiver/activer manuellement le système Start-Stop, appuyez sur la touche  »» **fig. 248.**

Le symbole de la touche  reste allumé en jaune lorsque le système est désactivé.

ⓘ Nota

Le système s'active automatiquement lorsque le moteur s'arrête volontairement pendant une phase d'arrêt. Le moteur redémarrera automatiquement.

Assistant de descente de pente (HDC)

Témoins

- ✓ Cela vaut pour les véhicules : avec transmission intégrale 4Drive



Il s'allume en blanc

L'assistant de descente est actif.



Il s'allume en gris

L'assistant de descente est inactif. Le système est connecté, mais ne régule rien.

»

Lorsque vous mettez le contact, certains témoins de contrôle et d'avertissement s'allument brièvement en guise de vérification. Ils s'éteignent au bout de quelques secondes.

⚠️ AVERTISSEMENT

Lisez et tenez compte des avertissements de sécurité » au chapitre Témoins d'alerte et de contrôle à la page 133.

Description et fonctionnement

L'assistant de descente limite la vitesse du véhicule dans les descentes prononcées en freinant automatiquement les quatre roues en marche avant comme en marche arrière. Comme le système antiblocage de freins reste actif, il empêche les roues de se bloquer. Sur les véhicules équipés d'une boîte mécanique, l'assistant de descente adapte la vitesse théorique sans freiner le moteur à un régime inférieur au ralenti.

Après avoir entamé la descente d'une pente à moins de 30 km/h (18 mph), la vitesse se limite à un minimum de 2 km/h (1 mph) et un maximum de 30 km/h (18 mph). Lorsqu'il le considérera opportun, le conducteur pourra augmenter ou réduire la vitesse dans les limites mentionnées en appuyant sur l'accélérateur ou le frein. À ce moment, la fonction est interrompue puis éventuellement réactivée si la situation l'exige.

Même ainsi, il est indispensable que la surface offre une résistance suffisante. Par conséquent, l'assistant de descente **ne peut pas**, par exemple, remplir sa fonction sur les pentes verglacées ou glissantes.

L'assistant de descente est disponible lorsque l'indication  est indiquée à l'écran du combiné d'instruments.

L'assistant de descente intervient automatiquement lorsque les conditions suivantes sont réunies :

- Le moteur du véhicule tourne.
- Le profil de conduite **Offroad** est sélectionné » page 329. Le véhicule circule à une vitesse inférieure à 30 km/h (18 mph) (l'indication  s'affiche à l'écran du combiné d'instruments).
- La pente de descente est supérieure à 10 % pour la marche avant ou 9 % pour la marche arrière.
- Le conducteur n'appuie ni sur le frein, ni sur l'accélérateur.

L'assistant de descente est désactivé lorsque le frein ou l'accélérateur est actionné ou que la pente est inférieure à 5 %. La fonction peut être désactivée manuellement dans le système Easy Connect en appuyant sur la touche **CAR** > touche de fonction **HDC** »  fig. 51.

⚠️ AVERTISSEMENT

Soyez toujours prêt à freiner. Dans le cas contraire, il existe un risque d'accident et de blessures.

- L'assistant de descente n'est qu'un système auxiliaire qui, dans certaines situations, ne parviendra pas à freiner suffisamment le véhicule lors d'une descente.
- La vitesse du véhicule peut augmenter malgré l'intervention de l'assistant de descente.

Fonction Auto Hold

Description et fonctionnement



Fig. 249 Sur la partie inférieure de la console centrale : bouton de fonction Auto Hold.

Le témoin de la touche **(A)** » fig. 249 reste allumé tant que la fonction Auto Hold est active.

Une fois activée, la fonction Auto Hold aide le conducteur lorsqu'il est nécessaire que le véhicule reste à l'arrêt moteur en marche régulièrement ou pendant une certaine période, par exemple dans une montée, lors de l'arrêt à un feu ou dans les situations de trafic dense en présence d'arrêts intermittents.

Lorsque la fonction Auto Hold est activée, elle empêche automatiquement le véhicule à l'arrêt de se déplacer sans avoir à utiliser la pédale de frein.

Une fois détecté que le véhicule est à l'arrêt et que la pédale de frein cesse d'être actionnée, la fonction Auto Hold l'empêche de se déplacer. Il est possible de retirer le pied de la pédale de frein.

Si le conducteur appuie brièvement sur la pédale d'accélérateur ou accélère pour reprendre la route, la fonction Auto Hold relâche le frein. Le véhicule se met en mouvement en fonction de l'inclinaison de la chaussée.

En cas de variation de l'une des conditions nécessaires pour que la fonction Auto Hold agisse avec le véhicule à l'arrêt, le système se désactive et le témoin de la touche s'éteint » fig. 249. Le frein électronique de stationnement s'active automatiquement en cas de besoin pour garer le véhicule de manière sûre » ⚠.

Conditions nécessaires pour maintenir le véhicule à l'arrêt à l'aide de la fonction Auto Hold

- La porte du conducteur est fermée.
- La ceinture de sécurité du conducteur est bouclée.
- Le moteur tourne.

Activation/désactivation la fonction Auto Hold

Appuyez sur la touche  » ⚠. Le témoin de la touche s'éteint lorsque la fonction Auto Hold est désactivée.

Activation et désactivation automatique de la fonction Auto Hold

Si la fonction Auto Hold a été activée à l'aide de la touche  avant de couper le contact, cette fonction restera automatiquement active une fois le contact remis.

Si cette fonction est inactive avant de couper le contact, elle sera automatiquement désactivée une fois le contact remis.

Le fonction Auto Hold ne s'active que si les conditions suivantes sont réunies :

Tous ces points doivent être respectés en même temps » ⚠ :

	Boîte mécanique	Boîte de vitesses automatique
1.	Le véhicule doit être maintenu à l'arrêt avec la pédale de frein, à plat ou dans une côte.	
2.	Le moteur tourne « correctement ».	
	Lorsque l'on actionne l'embrayage et que l'on accélère simultanément, le frein est relâché doucement.	Lorsque l'on accélère, le frein est relâché doucement.

Le fonction Auto Hold ne se désactive automatiquement que si les conditions suivantes sont réunies :

	Boîte mécanique	Boîte de vitesses automatique
1.	En l'absence de l'une des conditions mentionnées dans » page 295, Conditions nécessaires pour maintenir le véhicule à l'arrêt à l'aide de la fonction Auto Hold.	
2.	Si le moteur tourne de manière irrégulière ou présente un dysfonctionnement.	
3.	Si le moteur cale ou s'arrête.	Si le moteur s'arrête. »

	Boîte mécanique	Boîte de vitesses automatique
4.	Si le conducteur appuie simultanément sur l'accélérateur et l'embrayage.	Si le conducteur appuie sur l'accélérateur.
5.		Si l'un des pneus est très peu en contact avec le sol, par exemple en cas de croisement de ponts.

⚠ AVERTISSEMENT

La technologie intelligente de la fonction Auto Hold ne peut pas dépasser les limites imposées par les lois de la physique et fonctionne uniquement dans les limites du système. Le confort accru apporté par la fonction Auto Hold ne devra en aucun cas vous inciter à prendre des risques compromettant la sécurité.

- Ne quittez jamais le véhicule avec le moteur en fonctionnement et la fonction Auto Hold activée.
- La fonction Auto Hold ne peut pas toujours maintenir le véhicule à l'arrêt en montée ou le freiner suffisamment dans une descente (par exemple sur les surfaces glissantes ou gelées).

i Nota

Avant d'entrer dans une installation de lavage automatique, désactivez toujours la

fonction Auto Hold, car elle risquerait d'être endommagée par l'activation automatique du frein électronique de stationnement.

Régulateur de vitesse (GRA)*

Témoin de contrôle

 Il s'allume en vert

Le régulateur de vitesse (GRA) est connecté et activé.

OU : le régulateur de vitesse adaptatif (ACC) est connecté et activé.

OU : le limiteur de vitesse est connecté et activé.

En mettant le contact, certains témoins d'avertissement et de contrôle s'allument pendant quelques secondes, lorsqu'un contrôle de la fonction est effectué. Ils s'éteignent après quelques secondes.

⚠ AVERTISSEMENT

Lisez et tenez compte des avertissements de sécurité » ⚠ au chapitre Témoins d'alerte et de contrôle à la page 133.

Utilisation du régulateur de vitesse



Fig. 250 Afficheur du combiné d'instruments indications d'état du GRA.

Lisez attentivement les informations complémentaires »  page 42

Le régulateur de vitesse (GRA) maintient une vitesse constante programmée à partir de 20 km/h (15 mph).

Le GRA réduit uniquement la vitesse du véhicule en arrêtant d'accélérer et non par l'intervention active sur les freins » ⚠.

Affichage sur l'écran du GRA

État fig. 250 :

- A GRA désactivé temporairement. La vitesse programmée s'affiche en chiffres de petite taille ou de couleur foncée.
- B Erreur du système. Adressez-vous à un atelier spécialisé.
- C GRA activé. La mémoire de vitesse est vide.
- D Le GRA est activé. La vitesse programmée s'affiche en chiffres de grande taille.

Passage des vitesses en mode GRA

Le GRA décélère dès que vous appuyez sur l'embrayage et intervient de nouveau automatiquement une fois la vitesse passée.

Circuler dans des pentes avec le GRA

Si le GRA ne peut pas maintenir une vitesse constante du véhicule dans une pente, freinez le véhicule à l'aide de la pédale de frein et rétrogradez si nécessaire.

Désactivation automatique

Le réglage GRA se désactive automatiquement ou s'interrompt temporairement :

- Si le système détecte un défaut pouvant altérer le fonctionnement du GRA.
- Si l'accélérateur est maintenu appuyé pendant un certain temps en circulant à une vitesse supérieure à celle programmée.

- Si les systèmes de régulation dynamique de la vitesse interviennent (l'ASR ou l'ESC, par exemple).
- Si l'airbag se déclenche.

AVERTISSEMENT

S'il n'est pas possible de circuler à une vitesse constante en maintenant la distance de sécurité, l'utilisation du régulateur de vitesse peut provoquer des accidents et des blessures graves.

- N'utilisez jamais le régulateur de vitesse en cas de circulation dense, lorsque la distance de sécurité est insuffisante, sur des tronçons escarpés, avec beaucoup de virages ou glissants (neige, givre, pluie ou gravillons), ni sur des chaussées inondées.
- N'utilisez jamais le GRA pour du tout-terrain ou sur des routes non goudronnées.
- Adaptez toujours la vitesse et la distance de sécurité aux véhicules que vous suivez, aux conditions de visibilité, aux conditions météorologiques, à l'état de la chaussée et à la circulation.
- Afin d'éviter que la vitesse ne soit réglée de manière inattendue, désactivez toujours le régulateur de vitesse lorsque vous avez fini de l'utiliser.
- Il est dangereux de reprendre la vitesse mémorisée si elle est trop élevée pour l'état de la chaussée, les conditions de circulation ou le temps qu'il fait.

- En descente, le régulateur de vitesse ne peut pas maintenir la vitesse du véhicule constante. Le véhicule peut accélérer, entraîné par son propre poids. Rétrogradez et/ou ralentissez le véhicule en appuyant sur la pédale de frein.

AVERTISSEMENT

Lisez et tenez compte des avertissements de sécurité »»  au chapitre Témoins d'alerte et de contrôle à la page 133.

Limiteur de vitesse

Témoin



Il s'allume en vert

Le limiteur de vitesse est connecté et activé.



Il clignote en vert

La vitesse programmée dans le limiteur de vitesse a été dépassée.



Témoin allumé

Le régulateur de vitesse adaptatif (ACC) ou le limiteur de vitesse sont activés.



Lorsque vous mettez le contact, certains témoins de contrôle et d'alerte s'allument brièvement en guise de vérification. Ils s'éteignent au bout de quelques secondes.

⚠ AVERTISSEMENT

Lisez et tenez compte des avertissements de sécurité » ⚠ au chapitre Témoins d'alerte et de contrôle à la page 133.

Indications à l'écran



Fig. 251 Sur l'écran du combiné d'instruments : indications de l'état du limiteur de vitesse.

Le limiteur de vitesse aide à ne pas dépasser une vitesse programmée individuellement à

partir d'environ 30 km/h [19 mph] sur un trajet en marche avant » ⚠

Indications du limiteur de vitesse à l'écran État » fig. 251 :

- A Le limiteur de vitesse est activé. La dernière vitesse programmée s'affiche en chiffres de grande taille.
- B Le limiteur de vitesse n'est pas activé. La dernière vitesse programmée s'affiche en chiffres de petite taille ou de couleur foncée.
- C Le limiteur de vitesse est déconnecté. Le kilométrage total s'affiche.

⚠ AVERTISSEMENT

Afin d'éviter que la vitesse ne soit réglée contre votre volonté, déconnectez toujours le limiteur de vitesse lorsque vous avez fini de l'utiliser.

- Le limiteur de vitesse ne dispense pas le conducteur de sa responsabilité de circuler à la vitesse adéquate. Ne conduisez pas à grande vitesse si cela n'est pas nécessaire.
- Utiliser le limiteur de vitesse dans de mauvaises conditions météorologiques est dangereux et peut provoquer de graves ac-

cidents (par exemple, en raison de l'aquaplanage, la neige, la glace, les feuilles mortes, etc.). Utilisez le limiteur de vitesse uniquement lorsque l'état de la route et les conditions météorologiques le permettent.

- En descente, le limiteur de vitesse ne peut pas limiter la vitesse du véhicule. Le véhicule peut accélérer, entraîné par son propre poids. Dans ce cas, rétrogradez ou ralentissez le véhicule en appuyant sur la pédale de frein.

i Nota

- Il existe plusieurs versions de combinés d'instruments, les indications de l'écran peuvent donc varier.
- Si en coupant le contact d'allumage, le régulateur de vitesse (GRA), le régulateur de vitesse adaptatif (ACC) ou le limiteur de vitesse était connecté, le régulateur de vitesse ou le régulateur de vitesse adaptatif se connectera automatiquement lorsque le contact sera remis. Cependant, aucune vitesse ne sera enregistrée. La dernière vitesse programmée dans le limiteur de vitesse reste enregistrée.

Utiliser le limiteur de vitesse

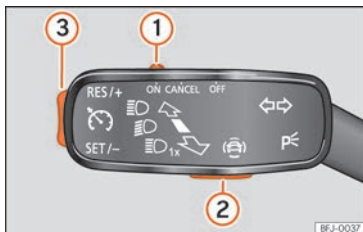

Fig. 252 À gauche de la colonne de direction : commande et touches servant à utiliser le limiteur de vitesse.

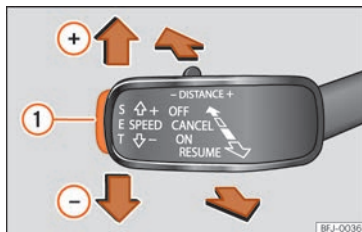

Fig. 253 À gauche de la colonne de direction : troisième levier pour utiliser le limiteur de vitesse.

Fonction	Position du levier des clignotants » fig. 252 ou du troisième levier » fig. 253	Effet
Connecter le limiteur de vitesse	Déplacez la commande ① du levier des clignotants en position ON et appuyez sur la touche ② ou déplacez le troisième levier vers l'avant et appuyez sur la touche ②.	Le système se connecte. La dernière vitesse programmée dans le limiteur de vitesse est enregistrée. Le réglage n'a pas encore lieu.
Basculer du limiteur de vitesse au régulateur de vitesse (GRA) ou au régulateur de vitesse adaptatif (ACC) (avec le limiteur de vitesse connecté)	Appuyez sur la touche des systèmes d'aide à la conduite du levier des clignotants » page 132 puis effectuez la sélection dans le menu du tableau de bord à l'aide de la molette droite du volant multifonction et appuyez sur cette dernière pour confirmer.	Vous basculez du limiteur de vitesse au GRA ou au régulateur de vitesse adaptatif (ACC)
Activer le limiteur de vitesse	Appuyez sur la touche ③ du levier des clignotants ou la touche SET ① du troisième levier.	La vitesse actuelle est enregistrée en tant que vitesse maximale et le limiteur est activé
Désactiver temporairement la limitation du limiteur de vitesse	Réglez la commande ① du levier des clignotants sur la position CANCEL ou réglez le troisième levier sur la position CANCEL .	Le réglage est désactivé temporairement. La vitesse reste programmée. »

Fonction	Position du levier des clignotants » fig. 252 ou du troisième levier » fig. 253	Effet
Désactiver temporairement la limitation du limiteur de vitesse en appuyant à fond sur l'accélérateur (kick-down)	Enfoncez à fond la pédale d'accélérateur, au-delà du point de résistance (par exemple, pour doubler). En dépassant la vitesse programmée, le limiteur se désactive temporairement.	Le réglage est désactivé temporairement. La vitesse reste programmée. Le réglage se réactive automatiquement dès que vous circulez à une vitesse inférieure à celle programmée.
Réactiver le réglage du limiteur de vitesse	Appuyez sur la touche ③ du levier des clignotants ou réglez le troisième levier sur la position RESUME .	La vitesse est limitée à celle programmée dès que la vitesse à laquelle vous circulez est inférieure à la vitesse maximale programmée.
Augmenter la vitesse du limiteur programmée	<p>Appuyez brièvement sur la touche ③ du levier des clignotants dans la zone RES/+ ou réglez le troisième levier sur la position RESUME afin d'augmenter la vitesse par courts intervalles de 1 km/h (1 mph) et la programmer.</p> <p>Appuyez sur SPEED+ sur le troisième levier afin d'augmenter la vitesse par intervalles de 10 km/h (5 mph) et la programmer.</p> <p>Maintenez enfoncée la touche ③ du levier des clignotants dans la zone RES/+ ou maintenez enfoncée SPEED+ de façon continue afin d'augmenter la vitesse par intervalles de 10 km/h (5 mph) et la programmer.</p>	La vitesse est limitée à la valeur programmée
Diminuer la vitesse du limiteur programmée	<p>Appuyez brièvement sur la touche ③ du levier des clignotants dans la zone SET/- ou appuyez sur SET ① sur le troisième levier afin de diminuer la vitesse par courts intervalles de 1 km/h (1 mph) et la programmer.</p> <p>Appuyez sur SPEED- sur le troisième levier afin de diminuer la vitesse par intervalles de 10 km/h (5 mph) et la programmer.</p> <p>Maintenez enfoncée la touche ③ du levier des clignotants dans la zone SET/- ou maintenez enfoncée SPEED- de façon continue afin de diminuer de manière ininterrompue la vitesse par intervalles de 10 km/h (5 mph) et la programmer.</p>	La vitesse est limitée à la valeur programmée
Déconnecter le limiteur de vitesse	Déplacez la commande ① du levier des clignotants sur la position OFF ou réglez le troisième levier sur la position OFF .	Le système se déconnecte

Les valeurs qui figurent dans le tableau entre parenthèses (en mph) s'affichent uniquement sur les combinés d'instruments dont les indications sont données en milles.

Descendre des pentes avec le limiteur de vitesse

Si vous dépassez la vitesse programmée dans le limiteur de vitesse en descente, le témoin d'alerte et de contrôle (🚦) » page 297 se met à clignoter peu de temps après et il est possible qu'un avertissement sonore retentisse. Dans ce cas, freinez le véhicule en appuyant sur la pédale de frein et le cas échéant, rétrogradez.

Désactivation temporaire

Si vous souhaitez désactiver temporairement le limiteur de vitesse, pour doubler par exemple, réglez la commande » fig. 252 ① du levier des clignotants sur la position **CANCEL** ou réglez le troisième levier sur la position **CANCEL** ou appuyez sur la touche ② de l'un quelconque des leviers.

Après le dépassement, le limiteur de vitesse peut être activé à la vitesse programmée précédemment en appuyant sur la touche ③ du levier des clignotants dans la zone **RES/+** ou en réglant le troisième levier sur la position **RESUME**.

Désactiver temporairement le limiteur de vitesse en enfonçant à fond la pédale d'accélérateur (kick-down)

Si vous appuyez à fond sur la pédale d'accélérateur (kick-down) et dépassez volontairement la vitesse programmée, le réglage se désactive temporairement.

Un signal sonore retentit une fois pour confirmer la désactivation. Le témoin d'alerte et de contrôle (🚦) clignote pendant que le réglage est désactivé.

Lorsque vous cessez d'appuyer à fond sur l'accélérateur et que la vitesse devient inférieure à la valeur programmée, la régulation se réactive. Le témoin de contrôle (🚦) s'allume et reste allumé.

Désactivation automatique

Le réglage du limiteur de vitesse se déconnecte automatiquement :

- Lorsque le système détecte un défaut qui pourrait altérer le fonctionnement du limiteur.
- Si l'airbag se déclenche.

⚠ ATTENTION

Pour des raisons de sécurité, en cas de déconnexion automatique due à des défauts du système, le limiteur ne se reconnecte complètement que lorsque le conducteur cesse d'appuyer sur la pédale d'accéléra-

teur à un moment donné ou déconnecte le système volontairement.

Système d'assistance au freinage d'urgence (Front Assist)*

Introduction



Fig. 254 Sur l'écran du combiné d'instruments : indications d'alerte préventive.

L'objectif du système d'assistance au freinage d'urgence est d'éviter les collisions frontales contre différents objets situés sur la trajectoire du véhicule, ou de minimiser leurs conséquences.

Dans le cadre des limites inhérentes aux conditions des alentours et du système lui-même, la fonction agit progressivement en fonction »

du caractère critique de la situation. Elle prévient d'abord le conducteur, puis, si sa réaction est insuffisante ou absente, active un freinage d'urgence autonome.

La fonction vise à éviter les situations suivantes :

- Collisions contre les véhicules en stationnement ou circulant sur la même voie, dans le même sens.
- Collisions contre les piétons traversant obliquement la trajectoire du véhicule sur la même voie, dans le même sens.

Elle ne s'active parfois pas dans d'autres situations dangereuses.

La fonction Front Assist est active à une vitesse comprise entre 4 km/h (2,5 mph) et 250 km/h (156 mph). En fonction de la vitesse, des conditions de circulation et du comportement du conducteur, certaines des sous-fonctions décrites ci-après sont désactivées afin d'optimiser le comportement général du système.

Le Front Assist est une fonction d'aide à la conduite qui ne remplace en aucun cas la vigilance du conducteur.

Avertissement de distance de sécurité

Si le système détecte une situation dangereuse car le véhicule circule trop près du véhicule précédent, il avertit le conducteur en

affichant un message sur l'écran du tableau de bord .

Le moment de l'avertissement varie en fonction du comportement du conducteur et des conditions de circulation.

Alerte préventive

Si le système détecte l'éventualité d'une collision avec le véhicule précédent, il peut avertir le conducteur par le biais d'un signal sonore et d'un message à l'écran du tableau de bord  **fig. 254.**

Le moment de l'avertissement varie en fonction des conditions de circulation et du comportement du conducteur. En même temps, il prépare le véhicule pour un freinage d'urgence éventuel .

Avertissement critique

Si le conducteur ne réagit pas à l'alerte préventive, le système peut intervenir activement sur les freins en provoquant un bref freinage pour prévenir le conducteur du danger imminent de collision.

Freinage automatique

Si le conducteur ne réagit pas non plus à l'avertissement critique, le système peut procéder à un freinage d'urgence autonome en augmentant progressivement l'intensité du freinage en fonction du caractère critique de la situation.

Assistance au freinage d'urgence du conducteur

Dans l'éventualité d'une collision imminente, le système peut détecter que le conducteur n'actionne pas le frein suffisamment fort pour éviter la collision. Dans ce cas, il augmente automatiquement l'intensité du freinage.

Du fait de certaines circonstances de conduite et des limitations de son fonctionnement, le système ne peut pas toujours empêcher la collision, mais peut minimiser ses conséquences de manière significative grâce à une réduction de la vitesse et de l'énergie à l'impact.

AVERTISSEMENT

Lisez et tenez compte des avertissements de sécurité  au chapitre Témoins d'alerte et de contrôle à la page 133.

AVERTISSEMENT

Le système Front Assist ne peut dépasser les limites imposées par les lois de la physique ni remplacer le conducteur pour conserver le contrôle du véhicule et réagir face à une situation d'urgence potentielle.

AVERTISSEMENT

Après avoir émis une alerte d'urgence, Front Assist prête immédiatement attention à la situation et tente d'éviter la collision en

freinant ou en esquivant l'obstacle, selon le cas.

- Si le Front Assist ne fonctionne pas selon la description de ce chapitre (par ex. s'il intervient inutilement à plusieurs reprises), déconnectez-le.
- Adaptez toujours la vitesse et la distance de sécurité par rapport au véhicule précédent selon les conditions de visibilité, la météo, la chaussée et la circulation.
- Le Front Assist ne peut éviter de lui-même les accidents et les lésions graves.
- Exceptionnellement, dans certaines situations de circulation complexes, le Front Assist peut émettre des avertissements et intervenir sur les freins inutilement, par exemple à proximité d'îlots.
- Si le fonctionnement du Front Assist est réduit, par exemple à cause de la saleté ou du dérèglement du capteur radar, il est possible que le système émette des avertissements inutiles et intervienne sur les freins inopportunistement.
- Le Front Assist ne réagit pas face à des personnes ou des animaux, ni face à des véhicules qui vous croisent ou s'approchent en sens contraire sur la même voie.
- Le système Front Assist ne réagit pas face aux piétons s'approchant en sens contraire sur la même voie.
- En tant que conducteur, vous devez toujours être prêt à reprendre le contrôle du véhicule.

i Nota

- Quand le Front Assist est connecté, les messages à l'écran du combiné d'instruments d'autres fonctions peuvent être cachés, par exemple, un appel entrant.
- Quand le Front Assist provoque un freinage, la pédale de frein est « plus résistante ».
- Les interventions automatiques sur les freins du Front Assist peuvent être interrompues en appuyant sur la pédale d'embrayage, la pédale d'accélération ou en bougeant le volant.
- Le Front Assist peut faire décélérer le véhicule jusqu'à son arrêt complet. Cependant, le système de freinage n'arrête pas le véhicule définitivement. Appuyez sur la pédale de frein !
- Si le Front Assist ne fonctionne pas selon la description de ce chapitre (par ex. s'il intervient inutilement à plusieurs reprises), déconnectez-le. Faites contrôler le système par un atelier spécialisé. SEAT recommande de vous rendre chez un concessionnaire SEAT.

Capteur radar



Fig. 255 Sur la face du véhicule derrière l'emblème SEAT : capteur radar.

Un capteur radar est monté sur la face avant du véhicule derrière l'emblème SEAT pour détecter les conditions de circulation
» fig. 255.

La visibilité du capteur radar peut être diminuée par la saleté, comme la boue ou la neige, ou par des influences environnementales, telles que la pluie ou la brume. Dans ce cas, le Front Assist ne fonctionne pas. Le message suivant apparaît sur l'écran du combiné d'instruments : **Front Assist : Capteur sans visibilité !** Si nécessaire, nettoyez le capteur radar **» i**.

Quand le capteur radar fonctionne à nouveau correctement, le Front Assist redevient disponible automatiquement. Le message disparaîtra de l'écran du combiné d'instruments.

Le fonctionnement du Front Assist peut être affecté en cas de fort renvoi du signal radar. Cela peut survenir, par exemple, dans un parking fermé ou du fait de la présence d'objets métalliques (par ex. des rails sur la route ou les plaques utilisées par les chantiers).

La zone située devant et autour du capteur radar ne devra pas être couverte d'autocolants, de phares supplémentaires ou autres, car cela risque d'avoir une influence négative sur le fonctionnement du Front Assist.

En cas de réparation inadéquate de l'avant du véhicule ou de modifications structurelles effectuées sur le véhicule, par exemple si la suspension est abaissée, le fonctionnement du Front Assist peut être perturbé. Pour cette raison, SEAT recommande de se rendre chez un concessionnaire SEAT.

① ATTENTION

Si vous avez l'impression que le capteur radar est endommagé ou déréglé, déconnectez le Front Assist. Vous éviterez ainsi des situations potentiellement dangereuses causées par un fonctionnement inadéquat du système. Dans ce cas, faites-le régler.

- Le capteur peut se dérégler s'il reçoit un coup, par exemple pendant une manœuvre pour se garer. Ceci peut remettre en cause l'efficacité du système ou provoquer sa déconnexion.
- Des connaissances et des outils spécialisés sont nécessaires pour la réparation du

capteur. Pour cette raison, SEAT recommande de se rendre chez un concessionnaire SEAT.

- Retirez la neige avec une brosse et le gel de préférence avec un aérosol antigel sans dissolvants.

Fonctionnement du système d'assistance au freinage d'urgence (Front Assist)



Fig. 256 Sur l'écran du combiné d'instruments : indication de Front Assist désactivé.

Le système Front Assist s'active à chaque allumage.

Quand le Front Assist est désactivé, la fonction d'alerte préventive et l'avertissement de distance le sont également.

SEAT recommande de toujours garder le Front Assist activé. Exceptions » page 305,

Désactivation temporaire du système Front Assist dans les situations suivantes.

Activation/désactivation du système Front Assist

Quand l'allumage est mis, le Front Assist peut être activé et désactivé de la façon suivante :

- Sélectionnez l'option correspondante du menu avec la touche des systèmes d'aide à la conduite » page 132.
- **OU** : activez ou désactivez le système dans le système Easy Connect en appuyant sur la touche **CAR** > touche de fonction **RÉGLAGES > Aide à la conduite** » page 37.

Lorsque le système Front Assist est désactivé, le tableau de bord indique sa désactivation grâce à l'indicateur suivant » **fig. 256**.

Activation ou désactivation de l'alerte préventive

L'alerte préventive peut être activée ou désactivée dans le système Easy Connect en appuyant sur la touche **CAR** > touche de fonction **RÉGLAGES > Aide à la conduite** » page 37.

Le système conserve le réglage effectué à l'allumage suivant.

SEAT recommande de toujours garder l'alerte préventive activée.



En fonction du système d'infodivertissement équipant le véhicule, il peut adapter la fonction d'alerte préventive comme suit :

- Anticipé
- Moyen
- Retardé
- Désactivé

SEAT vous recommande de circuler avec la fonction en mode « Moyen ».

Activer ou désactiver l'avertissement de distance

Si vous dépassez la distance de sécurité vis-à-vis du véhicule précédent, un avertissement à ce sujet s'affiche à l'écran du combiné d'instruments . Dans ce cas, augmentez la distance de sécurité.

L'avertissement de distance peut être activée ou désactivée dans le système Easy Connect en appuyant sur la touche  > touche de fonction **RÉGLAGES** > **Aide à la conduite** >>>  page 37.

Le système conserve le réglage effectué à l'allumage suivant.

SEAT recommande de toujours garder l'avertissement de distance activé.

Désactivation temporaire du système Front Assist dans les situations suivantes

Dans les situations suivantes, il est recommandé de désactiver le système Front Assist du fait des limitations de ce système :

- Quand le véhicule est remorqué.
- Quand le véhicule se trouve sur un banc d'essais à rouleaux.
- Quand le capteur radar est en panne.
- Si le capteur radar reçoit un coup violent, par exemple lors d'un accident à l'arrière.
- S'il intervient plusieurs fois inutilement.
- Si le capteur radar est temporairement recouvert par un accessoire quelconque, par exemple, un phare supplémentaire ou autre.
- Quand le véhicule doit être chargé sur un camion, sur un ferry ou sur un train.

Limitations du système

La fonction Front Assist souffre de certaines limitations physiques inhérentes au système. Par exemple, dans des circonstances déterminées, certaines réactions du système peuvent être inopportunes du point de vue du conducteur. C'est pourquoi il faut être toujours attentif pour intervenir si nécessaire.

Les conditions suivantes peuvent empêcher le système Front Assist de réagir ou ralentir ses réactions :

- Dans les premiers instants après avoir mis le contact et pris la route, à cause du calibrage automatique du système.
- Dans les virages serrés ou les trajectoires complexes.
- Si la pédale d'accélération est enfoncée à fond.
- Si le Front Assist est désactivé ou en panne.
- Si l'ASR a été désactivé ou que le mode **Sport** de l'ESC a été activé manuellement >>> page 271.
- Si l'ESC effectue la régulation.
- Si plusieurs feux stop du véhicule ou de la remorque à branchement électrique sont en panne.
- Si le capteur radar est sale ou recouvert.
- S'il y a des objets en métal, par exemple des rails sur la chaussée ou des plaques utilisées sur les chantiers.
- Si le véhicule circule en marche arrière.
- Si le véhicule accélère fortement.
- En cas de tempête de neige ou de fortes pluies.
- Face à des véhicules étroits comme, par exemple, des motocyclettes.
- Face à des véhicules qui ne circulent pas alignés.

- Face à des véhicules qui se croisent.
- Face à des véhicules qui arrivent en sens contraire.
- La charge et les accessoires particuliers des autres véhicules qui dépassent sur les côtés, à l'arrière ou vers le haut de ces derniers.

Régulateur de vitesse adaptatif (ACC - Adaptive Cruise Control)*

Brève introduction



B57-0151

Fig. 257 Vidéo associée

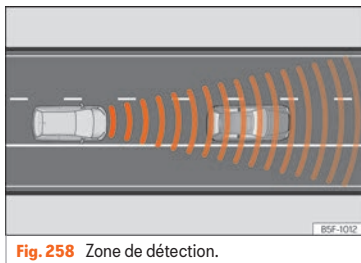

Fig. 258 Zone de détection.

Le régulateur de vitesse adaptatif (ACC) est une amélioration de la fonction de régulation de la vitesse du véhicule (GRA) » » ⚠.

La fonction ACC permet au conducteur de programmer une vitesse de croisière comprise entre 30 et 210 km/h (18 et 130 mph) et de sélectionner le niveau de distance souhaité par rapport au véhicule précédent.

L'ACC adaptera la vitesse de croisière du véhicule à tout moment en conservant une distance de sécurité adaptée à la vitesse.

Lorsque le véhicule en suit un autre, la fonction ACC réduit sa vitesse pour atteindre celle du véhicule précédent et maintenir la distance programmée entre les deux véhicules. Si le véhicule précédent accélère, la fonction ACC fait également accélérer le véhicule jusqu'à ce que la vitesse maximale programmée soit atteinte.

Si le véhicule est équipé d'une boîte de vitesse automatique, l'ACC peut freiner le véhicule **jusqu'à l'arrêt complet** face à un véhicule qui s'arrête.

Nous vous recommandons d'augmenter le niveau de distance en présence d'une chaussée mouillée.

Demande d'intervention du conducteur

Pendant la conduite, l'ACC est soumis à des limitations déterminées inhérentes au système. C'est-à-dire que dans certaines circonstances, le conducteur devra régler lui-même la vitesse et la distance par rapport à d'autres véhicules.

Dans ce cas-là, il sera indiqué, sur l'écran du combiné d'instruments, que vous devez intervenir en freinant et un avertissement sonore retentira » » page 307.

⚠ AVERTISSEMENT

La technologie intelligente incluant l'ACC ne peut dépasser les limites propres du système ni celles imposées par les lois de la physique. S'il est utilisé de manière négligente ou involontaire, il risque de provoquer un accident ou des lésions graves. Le système ne remplace en aucun cas la vigilance du conducteur.

- Adaptez toujours la vitesse et la distance de sécurité par rapport au véhicule précédent selon les conditions de visibilité, la météo, la chaussée et la circulation.

- N'utilisez pas l'ACC en cas de mauvaise visibilité, de segments escarpés, de nombreux virages ou de terrains glissants, par exemple, en cas de neige, de gel, de pluie ou de gravier, et sur des routes inondées.
- N'utilisez jamais l'ACC à travers champ ou sur des routes non goudronnées. L'ACC n'est prévu que pour une utilisation sur des routes goudronnées.
- L'ACC ne réagit pas à l'approche d'un obstacle fixe, tels que la fin d'un embouteillage, un véhicule en panne ou un véhicule arrêté à un feu de signalisation.
- L'ACC réagit uniquement à la présence de personnes s'il dispose d'un système de détection des piétons. En outre, le système ne réagit pas aux animaux ni aux véhicules traversant la route ou arrivant en sens contraire sur la même voie de circulation.
- Si l'ACC ne réduit pas suffisamment la vitesse, freinez immédiatement le véhicule à l'aide de la pédale de frein.
- Si vous circulez avec une roue d'urgence, le système ACC risque de se déconnecter automatiquement pendant votre trajet. Désactivez le système avant de prendre la route.
- Si le véhicule continue à se déplacer contre votre volonté après la demande d'intervention du conducteur, freinez le véhicule à l'aide de la pédale de frein.
- Si une demande d'intervention du conducteur est réclamée sur l'écran du combi-

né d'instruments, réglez vous-même la distance.

- Le conducteur doit être prêt à accélérer ou freiner lui-même à tout moment.

ATTENTION

Si vous avez l'impression que le capteur radar est cassé, déconnectez l'ACC. Vous éviterez de cette manière des dommages possibles. Dans ce cas, faites-le régler.

- Des connaissances et des outils spécialisés sont nécessaires pour la réparation du capteur. Pour cette raison, SEAT recommande de se rendre chez un concessionnaire SEAT.

Nota

- Si l'ACC ne fonctionne pas selon la description faite dans ce chapitre, ne l'utilisez pas avant qu'il ait été révisé dans un atelier spécialisé. Pour cette raison, SEAT recommande de se rendre chez un concessionnaire SEAT.
- La vitesse maximum est limitée à 210 km/h (130 mph) lorsque l'ACC est activé.
- Quand l'ACC est activé, il est possible que vous entendiez des bruits étranges pendant le freinage automatique provoqués par le système de freins.

Symboles de l'écran du tableau de bord et témoins



La réduction de la vitesse par l'ACC pour conserver la distance par rapport au véhicule précédent n'est pas suffisante.

Freinez ! utilisez la pédale de frein ! Nécessité d'intervention du conducteur.



L'ACC est actuellement indisponible.^{a)}

Lorsque le véhicule est à l'arrêt, éteignez le moteur puis remettez-le en marche. Contrôlez la zone de l'emblème SEAT sur la face avant du véhicule

» fig. 260 [pour déterminer si elle est sale, gelée ou a subi un choc]. S'il reste indisponible, rendez-vous à un atelier spécialisé pour une révision du système.

^{a)} Le symbole est coloré pour les tableaux de bord avec écran en couleur.



L'ACC est actif.

Aucun véhicule détecté à l'avant. La vitesse programmée demeure constante.



Si le symbole est blanc : l'ACC est actif.

Un véhicule circulant à l'avant a été détecté. L'ACC règle la vitesse et la distance vis-à-vis du véhicule précédent.





Si le symbole est gris : l'ACC est inactif (Standby).

Le système est connecté, mais ne régule rien.



Le témoin s'allume en vert

L'ACC est actif.

Lorsque vous mettez le contact, certains témoins de contrôle et d'avertissement s'allument brièvement en guise de vérification. Ils s'éteignent au bout de quelques secondes.

⚠ AVERTISSEMENT

Lisez et tenez compte des avertissements de sécurité » » ⚠ au chapitre Témoins d'alerte et de contrôle à la page 133.

Indications sur l'écran

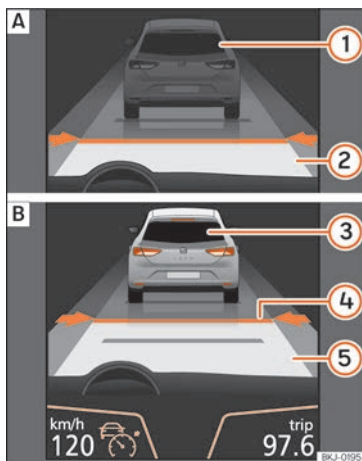

Fig. 259 Sur l'écran du combiné d'instruments : (A) ACC inactif (Standby). (B) ACC actif.

Indication à l'écran

Indication d'état sur l'écran » » **fig. 259** :

- ① Véhicule précédent détecté. L'ACC est inactif et ne régule pas la vitesse.
- ② Distance par rapport au véhicule précédent. L'ACC est inactif et ne régule pas la distance.

- ③ Véhicule précédent détecté. L'ACC est actif et régule la vitesse.
- ④ Niveau de distance 2 programmé par le conducteur.
- ⑤ L'ACC est actif et régule la distance en fonction de la vitesse.

i Nota

Quand l'ACC est connecté, les messages à l'écran du combiné d'instruments peuvent être cachés par des avertissements d'autres fonctions, par exemple, un appel entrant.

Capteur radar



Fig. 260 Sur la face du véhicule derrière l'emblème SEAT : capteur radar.

Un capteur radar est monté sur la face avant du véhicule derrière l'emblème SEAT pour détecter les conditions de circulation

» fig. 260.

La visibilité du capteur radar peut être diminuée par la saleté, comme la boue ou la neige, ou par des influences environnementales, telles que la pluie ou la brume. Dans ce cas, le régulateur de vitesse adaptatif (ACC) ne fonctionne pas. Le message suivant apparaît sur l'écran du combiné d'instruments : **ACC : Capteur sans visibilité !** Si nécessaire, nettoyez la zone de l'emblème SEAT » ❶.

Quand le capteur radar fonctionne à nouveau correctement, l'ACC redeviendra disponible automatiquement. Le message à l'écran du combiné d'instruments disparaîtra et l'ACC pourra être réactivé.

Le fonctionnement de l'ACC peut être affecté en cas de fort renvoi du signal radar. Cela peut survenir, par exemple, dans un parking fermé ou du fait de la présence d'objets métalliques (par ex. des rails sur la route ou les plaques utilisées par les chantiers).

La zone située devant et autour du capteur radar ne devra pas être couverte d'autocollants, de phares supplémentaires ou autres, car cela risque d'avoir une influence négative sur le fonctionnement de l'ACC.

En cas de réparation inadéquate de l'avant du véhicule ou de modifications structurelles effectuées sur le véhicule, par exemple si la

suspension est abaissée, le fonctionnement de l'ACC peut être perturbé. Pour cette raison, SEAT recommande de se rendre chez un concessionnaire officiel SEAT.

❶ ATTENTION

Si vous avez l'impression que le capteur radar est endommagé ou déréglé, déconnectez l'ACC. Vous éviterez de cette manière des dommages possibles. Dans ce cas, faites-le régler.

- Le capteur peut se dérégler s'il reçoit un coup, par exemple pendant une manœuvre pour se garer. Ceci peut remettre en cause l'efficacité du système ou provoquer sa déconnexion.

- Des connaissances et des outils spécialisés sont nécessaires pour la réparation du capteur. Pour cette raison, SEAT recommande de se rendre chez un concessionnaire SEAT.

- Retirez la neige avec une brosse et le gel de préférence avec un aérosol antigel sans dissolvants.

Utilisation de l'Adaptive Cruise Control ACC (régulateur de vitesse adaptatif)

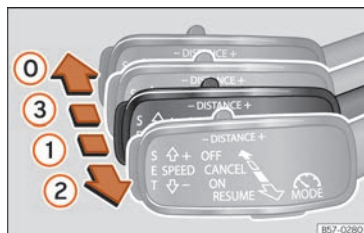

Fig. 261 À gauche de la colonne de direction : troisième levier pour utiliser le régulateur de vitesse adaptatif.

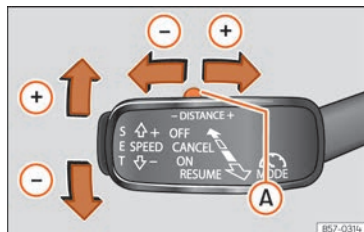

Fig. 262 À gauche de la colonne de direction : troisième levier pour utiliser le régulateur de vitesse adaptatif.

Quand le régulateur de vitesse adaptatif (ACC) est connecté, le témoin de contrôle »

vert s'allume sur le combiné d'instruments (🔌) ; la vitesse programmée et l'état de l'ACC s'affichent à l'écran » **fig. 259**.

Quels réglages peuvent être effectués sur l'ACC ?

- Mémorisation de la vitesse » **page 310**.
- Programmation du niveau de distance » **page 310**.
- Démarrage et activation de l'ACC » **page 310**.
- Mise hors tension et désactivation de l'ACC » **page 310**.
- Réglage du niveau de distance par défaut au démarrage » **page 311**.
- Réglage du profil de conduite » **page 311**.
- Situations lors desquelles l'ACC ne réagit pas » **page 311**.

Mémorisation de la vitesse

Pour programmer la vitesse, déplacez le troisième levier situé en position ① vers le haut ou le bas jusqu'à ce que la vitesse désirée s'affiche sur l'écran du tableau de bord. Le réglage de la vitesse s'effectue par intervalles de 10 km/h (6 mph).

Lors de la conduite, si vous souhaitez utiliser la vitesse actuelle du véhicule comme vitesse de croisière et activer l'ACC, appuyez sur la touche **SET** » **fig. 262**. Si vous désirez augmenter ou diminuer la vitesse par intervalles

de 1 km/h (0,6 mph), placez le levier en position ② » **fig. 261** ou appuyez sur la touche **SET**.

Si besoin, la vitesse programmée peut être modifiée lorsque le véhicule est à l'arrêt ou lors de la conduite. Toute modification de la vitesse programmée est indiquée dans la partie inférieure gauche de l'écran du tableau de bord » **fig. 259**.

Programmation du niveau de distance

Pour augmenter ou réduire le niveau de distance, appuyez sur la commande à bascule vers la droite ou la gauche » **fig. 262** (A).

La distance entre les deux véhicules est modifiée à l'écran du tableau de bord. Vous pouvez choisir l'un des 5 niveaux de distance proposés. SEAT vous recommande le niveau 3. Si besoin, la distance programmée peut être modifiée lorsque le véhicule est à l'arrêt ou lors de la conduite » **△**.

Démarrage et activation de l'ACC

Pour démarrer et activer l'ACC, il est nécessaire de prendre en considération la position du levier sélecteur de la boîte, la vitesse du véhicule et la position du troisième levier de l'ACC.

- Sur les véhicules équipés d'une boîte mécanique, le levier sélecteur de la boîte doit se trouver sur n'importe quel rapport sauf en première et le véhicule doit circuler à plus de

30 km/h environ. Sur les véhicules équipés d'une boîte automatique, le levier sélecteur de la boîte doit se trouver en position **D** ou **S**.

- Pour activer l'ACC, placez le troisième levier en position ① puis appuyez sur la touche **SET** ou placez le troisième levier de l'ACC en position ② » **fig. 261**. L'image de l'ACC sur l'écran du tableau de bord passe alors en mode **Actif** » **fig. 259**.

Lorsque la fonction ACC est activée, le véhicule circule en respectant les valeurs programmées de vitesse et de distance avec le véhicule précédent. La vitesse et la distance peuvent être modifiées à tout moment.

Mise hors tension et désactivation de l'ACC

Pour désactiver l'ACC, placez le levier en position ③ » **fig. 261** (le faire emboîter). Le texte **ACC désactivé** s'affiche alors et la fonction est entièrement désactivée.

Si vous ne souhaitez pas désactiver l'ACC, mais passer temporairement en mode inactif (Standby), placez le troisième levier en position ③ » **fig. 261** ou appuyez sur la pédale de frein.

Si le véhicule est à l'arrêt et que vous ouvrez la porte du conducteur, la fonction passe également en mode inactif (Standby).

Réglage du niveau de distance par défaut au démarrage

Quand la chaussée est mouillée, il faut sélectionner une plus grande distance par rapport au véhicule précédent que lorsqu'elle est sèche.

Vous pouvez présélectionner les distances suivantes :

- Très courte
- Courte
- Médias
- Longue
- Très longue

Dans le système Easy Connect, vous pouvez sélectionner le niveau de distance réglé lors de l'activation de l'ACC en appuyant sur la touche **(CAR)** > touche de fonction **RÉGLAGES** > **Aide à la conduite** »»  page 37.

Réglage du profil de conduite

Sur les véhicules équipés de la fonction SEAT Drive Profile, le profil de conduite sélectionné peut avoir une incidence sur le comportement en termes d'accélération et de freinage de l'ACC »» page 329.

Sur les véhicules non équipés de la fonction SEAT Drive Profile, il est également possible d'influer sur le comportement de l'ACC en sélectionnant l'un des profils de conduite suivants dans le système Easy Connect :

- Normal
- Sport
- Éco
- Confort

Dans ce cas, il est nécessaire d'accéder aux réglages de l'ACC par le biais de la touche **(CAR)** > touche de fonction **RÉGLAGES** > **Aide à la conduite** > **ACC** »»  page 37.

Il est possible que l'ACC ne réagisse pas dans les conditions suivantes :

- Si la pédale de l'accélérateur est enfoncée.
- Si aucune vitesse n'est engagée.
- Si l'ESC effectue la régulation.
- Si le conducteur n'a pas attaché la ceinture de sécurité.
- Si plusieurs feux stop du véhicule ou de la remorque à branchement électrique sont en panne.
- Si le véhicule circule en marche arrière.
- Si vous circulez à plus de 210 km/h (130 mph).

Informations

ACC indisponible

Le système ne peut garantir une détection sûre des véhicules, c'est pourquoi il se désactive. Le capteur est dérégulé ou endommagé.

Rendez-vous à un atelier spécialisé pour qu'ils réparent la panne.

ACC et Front Assist : indisponibles pour le moment. Capteur sans visibilité

Ce message conducteur s'affiche si la visibilité du capteur radar est réduite du fait, par exemple, des feuilles mortes, de la neige, d'un brouillard épais ou de la saleté. Nettoyez l'emblème SEAT »» **fig. 260.**

ACC : indisponible pour le moment. Déclivité trop grande

L'inclinaison maximale de la chaussée a été dépassée, c'est pourquoi un fonctionnement sûr de l'ACC ne peut être garanti. Il n'est pas possible d'activer l'ACC.

ACC : uniquement disponible en D, S ou M

Placez le levier de vitesse sur la position D/S ou M.

ACC : frein à main actionné

L'ACC se désactive si le frein à main est actionné. L'ACC est à nouveau disponible si le frein à main est relâché.

ACC : actuellement indisponible. Intervention contrôle stabilité »

Le message conducteur s'affiche quand le contrôle électronique de stabilité [ESC] commence à réguler. Dans ce cas, l'ACC se désactive automatiquement.

ACC : Intervenez !

Le message conducteur s'affiche si, en décollant avec une légère inclinaison, le véhicule recule malgré l'activation de l'ACC. Appuyez sur la pédale de frein pour éviter que le véhicule se déplace/entre en collision avec un autre véhicule.

ACC : limitation de vitesse

Le message conducteur s'affiche sur les véhicules avec boîte de vitesse mécanique si la vitesse actuelle est trop basse pour le mode ACC.

La vitesse que vous souhaitez mémoriser doit être au minimum de 30 km/h (18 mph). Le régulateur de vitesse se désactive à des vitesses inférieures à 20 km/h (12 mph).

ACC : disponible à partir de la seconde vitesse

L'ACC fonctionne à partir de la seconde vitesse (boîte mécanique).

ACC : régime moteur

Ce message conducteur s'affiche si, quand l'ACC accélère ou freine, le conducteur n'augmente ou ne réduit pas la vitesse à temps, ce qui fait qu'il dépasse ou n'atteint pas le régime autorisé. L'ACC se met hors cir-

cuit. Un gong retentit en guise d'avertissement.

ACC : pédale d'embrayage enfoncée

Véhicules avec boîte de vitesses mécanique : si vous appuyez sur la pédale d'embrayage plus longtemps, la régulation s'arrête.

Porte ouverte

Véhicules avec boîte automatique : l'ACC ne peut être activé lorsque le véhicule est immobile et que la portière est ouverte.

AVERTISSEMENT

Il existe un danger de collision à l'arrière quand la distance minimum par rapport au véhicule précédent est dépassée et que la différence de vitesse entre les deux véhicules est trop grande pour que la réduction de la vitesse par l'ACC soit suffisante. Dans ce cas, il faut freiner immédiatement avec la pédale de frein.

- Il est possible que l'ACC ne puisse détecter correctement toutes les situations.
- « Poser » le pied sur la pédale d'accélérateur peut empêcher l'ACC d'intervenir pour freiner. L'accélération de la part du conducteur est prioritaire sur l'intervention du régulateur de vitesse ou de la régulation adaptative.
- Soyez toujours prêt à freiner le véhicule à tout moment.

- Respectez les dispositions légales du pays relatives à la distance minimum obligatoire par rapport au véhicule précédent.

Nota

- La vitesse programmée est effacée à la déconnexion de l'allumage ou de l'ACC.
- Quand la régulation antipatinage [ASR] est désactivée en accélération ou que l'ESC est activé en Mode Sport* (» page 37), l'ACC est automatiquement désactivé.
- Sur les véhicules avec le système Start-Stop, le moteur s'éteint automatiquement pendant la phase d'arrêt de l'ACC et se remet en marche automatiquement pour démarrer.

Fonction permettant d'éviter les dépassements par la droite



Fig. 263 Sur l'écran du combiné d'instruments : ACC activé, véhicule circulant à gauche détecté

Le régulateur de vitesse adaptatif (ACC) dispose d'une fonction permettant d'éviter les dépassements par la droite à certaines vitesses.

Si un véhicule circulant plus lentement se trouve sur la gauche du véhicule, celui-ci s'affiche sur l'écran multifonction »» fig. 263.

Pour éviter de le dépasser par la droite, le système freine légèrement le véhicule et, en fonction de sa vitesse, l'empêche de le dépasser. Le conducteur peut interrompre à tout moment l'intervention de la fonction en appuyant sur la pédale d'accélérateur. À faible vitesse, la fonction est inactive pour un meilleur confort en cas de circulation pare-chocs contre pare-chocs ou en ville.

Désactivation temporaire de l'Adaptive Cruise Control (ACC) (régulateur de vitesse adaptatif) dans certaines situations

Dans les situations suivantes, il sera nécessaire de désactiver le régulateur de vitesse adaptatif (ACC) du fait des limitations du système »» ⚠ :

- Lors de manœuvres de changement de voie, dans les virages serrés, sur les voies d'accélération et de décélération des autoroutes ou sur des routes en chantier afin d'éviter une accélération involontaire pour atteindre la vitesse programmée.
- Quand vous traversez un tunnel, car son fonctionnement peut être affecté.
- Sur les routes à plusieurs voies quand d'autres véhicules roulent plus lentement sur la voie de dépassement. Dans ce cas, vous approcheriez par la droite les véhicules qui circulent plus lentement sur les autres voies.
- En cas de pluie intense, de neige ou de brume intense, il peut arriver que le véhicule précédent ne soit pas détecté correctement ou que, dans circonstances déterminées, il ne soit pas détecté du tout.

⚠ AVERTISSEMENT

Si l'ACC n'est pas déconnecté dans les situations décrites, des accidents et des lésions graves peuvent se produire.

- Déconnectez toujours l'ACC dans des situations critiques.

📄 Nota

Si l'ACC n'est pas déconnecté dans les situations décrites, des infractions illégales peuvent être commises.

Situations de conduite particulières

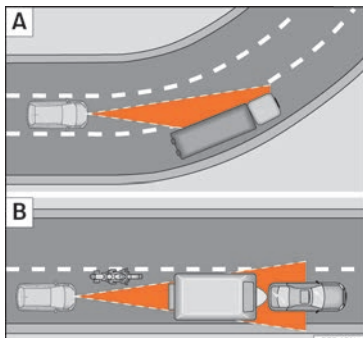

Fig. 264 (A) Véhicule à l'abord d'un virage. (B) Motocycliste circulant à l'avant hors du rayon d'action du capteur radar.

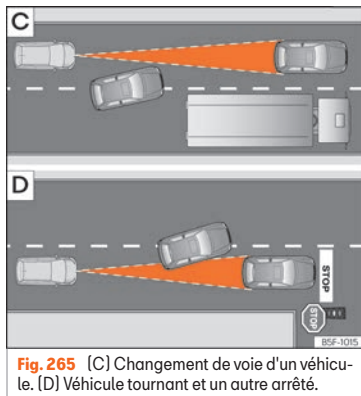

Fig. 265 (C) Changement de voie d'un véhicule. (D) Véhicule tournant et un autre arrêté.

Le régulateur de vitesse adaptatif (ACC) souffre de certaines limitations physiques inhérentes au système. Par exemple, certaines réactions de l'ACC, dans des circonstances déterminées, peuvent entraîner des résultats inattendus ou s'effectuer à un moment inopportun du point de vue du conducteur. C'est pourquoi il faut être toujours attentif pour intervenir si nécessaire.

Les situations de circulation suivantes, par exemple, exigent une attention maximale :

Démarrage après une phase d'immobilisation (uniquement pour les véhicules avec boîte de vitesse automatique)

Suite à une phase d'immobilisation, l'ACC peut démarrer automatiquement lorsque le véhicule précédent se remet en mouvement »» ⚠.

Dépassements

Quand le clignotant s'allume pour commencer une manœuvre de dépassement, l'ACC fait accélérer le véhicule automatiquement et réduit ainsi la distance par rapport au véhicule précédent.

Quand vous passez sur la voie de dépassement, si l'ACC ne détecte aucun véhicule devant, il accélère jusqu'à atteindre la vitesse programmée et maintient la vitesse constante.

L'accélération du système peut être interrompue à tout moment en appuyant sur la pédale de frein ou en poussant le troisième levier vers l'arrière »» page 309.

Dans les virages

En abordant ou en sortant d'un virage, il se peut que le capteur radar cesse de capter le véhicule qui circule devant ou réagisse face à un véhicule de la voie contiguë »» fig. 264 A. Dans de telles situations, il est possible que le véhicule freine sans raison ou cesse de réagir face au véhicule qui le précède. Dans ce cas,

le conducteur doit intervenir en accélérant ou interrompre le processus de freinage en appuyant sur la pédale de frein ou en poussant le troisième levier vers l'arrière » **page 309.**

Traversée de tunnel

Lors de la traversée d'un tunnel, la fonction du capteur radar peut être limitée. Déconnectez l'ACC dans les tunnels.

Véhicules étroits ou qui ne circulent pas alignés

Le capteur radar peut uniquement détecter des véhicules étroits ou des véhicules qui circulent de manière non alignée lorsque ceux-ci entrent dans son champ de portée » **fig. 264 B.** Ceci s'applique en particulier aux véhicules étroits comme, par exemple, les motocyclettes. Dans ces cas-là, freinez vous-même si nécessaire.

Véhicules avec des charges ou des accessoires particuliers

La charge et les accessoires particuliers des autres véhicules qui dépassent sur les côtés, vers l'arrière ou sur le dessus peuvent sortir du rayon d'action de l'ACC.

Déconnectez l'ACC quand vous circulez derrière des véhicules avec des charges ou des accessoires particuliers ainsi que lors du dépassement des véhicules en question. Dans ces cas-là, freinez vous-même si nécessaire.

Changements de voie d'autres véhicules

Les véhicules qui changent de voie pour venir sur la vôtre à une faible distance du véhicule ne seront détectés que lorsqu'ils entreront dans le rayon d'action des capteurs. Par conséquent, l'ACC mettra plus de temps à réagir » **fig. 265 C.** Dans ces cas-là, freinez vous-même si nécessaire.

Véhicules immobiles

L'ACC ne détecte pas en cours de route les objets fixes, comme par exemple la fin d'un embouteillage ou les véhicules en panne.

Si un véhicule détecté par l'ACC tourne ou se détache et que devant ce dernier se trouve un véhicule à l'arrêt, l'ACC ne réagira pas face à lui » **fig. 265 D.** Dans ces cas-là, freinez vous-même si nécessaire.

Véhicules qui circulent en sens contraire et véhicules qui se croisent

L'ACC ne réagit pas face à des véhicules qui s'approchent en sens contraire ni face à des véhicules qui se croisent.

Objets métalliques

Les objets en métal, comme par exemple des rails sur la voie ou les plaques utilisées sur les chantiers peuvent perturber le capteur radar et provoquer des réactions inadéquates de l'ACC.

Facteurs pouvant affecter le fonctionnement du capteur radar.

Si le fonctionnement du capteur radar est affecté du fait, par exemple, d'une pluie intense, de la brume, de la neige ou de la boue, l'ACC se désactive temporairement. Un message approprié apparaît sur l'écran du combiné d'instruments. Si nécessaire, nettoyez l'embème SEAT » **fig. 260.**

Quand le capteur radar fonctionne à nouveau correctement, l'ACC redeviendra disponible automatiquement. Le message à l'écran du combiné d'instruments disparaîtra et l'ACC pourra être réactivé.

En cas de fort renvoi du signal radar, par exemple dans un parking fermé, il est possible que le fonctionnement de l'ACC soit affecté.

Conduite avec remorque

Quand vous circulez avec une remorque, l'ACC régule moins efficacement.

Surchauffe des freins

Si les freins chauffent excessivement, par exemple après un freinage brusque ou lors de longues descentes très prononcées, il est possible que l'ACC se désactive temporairement. Un message approprié apparaît sur l'écran du combiné d'instruments. Dans ce cas-là, il sera impossible d'activer le régulateur de vitesse.

Une fois que la température des freins aura suffisamment baissé, il sera à nouveau possible d'activer le régulateur de vitesse. Le message disparaîtra de l'écran du combiné d'instruments. Si le message **ACC indisponible** reste allumé pendant un certain temps, cela signifie qu'il y a une panne. Adressez-vous à un atelier spécialisé. SEAT recommande de vous rendre chez un concessionnaire SEAT.

⚠️ AVERTISSEMENT

Si vous ne tenez pas compte de l'alerte Appuyez sur la pédale de frein, le véhicule risque d'avancer involontairement et de venir percuter le véhicule précédent. Dans tous les cas, vérifiez que la voie est libre avant de démarrer. Le capteur radar ne détecte parfois pas les potentiels obstacles de la route. Cela risque d'entraîner un accident et de graves lésions. Appuyez si nécessaire sur la pédale de frein.

Assistant de maintien de voie (Lane Assist)*

Introduction



Fig. 266 Sur le pare-brise : fenêtre de l'assistant de maintien de voie.

La caméra située sur le pare-brise permet à l'assistant de maintien de voie de détecter les éventuelles lignes de délimitation de la voie. Lorsque le véhicule s'approche accidentellement d'une ligne de délimitation de voie, l'assistant avertit le conducteur par un *mouvement de correction de la direction*. Cela permet d'alerter le conducteur, mais également de maintenir le véhicule sur sa voie. Il est possible d'intervenir à tout moment sur les réglages du mouvement.

Lorsque les clignotants sont allumés, aucun avertissement n'est émis car l'assistant de

maintien de voie comprend que vous souhaitez changer de voie.

Témoin

/!\ Il s'allume en jaune

Assistant de maintien de voie activé mais non disponible. Le système ne parvient pas à reconnaître clairement la voie. Consultez **page 318**, Assistant de maintien de voie indisponible (le témoin s'allume en jaune).

/!\ Il s'allume en vert

Assistant de maintien de voie activé et disponible.

Lorsque vous mettez le contact, certains témoins de contrôle et d'avertissement s'allument brièvement en guise de vérification. Ils s'éteignent au bout de quelques secondes.

⚠️ AVERTISSEMENT

Lisez et tenez compte des avertissements de sécurité »» ⚠️ au chapitre Témoins d'alerte et de contrôle à la page 133.

Indications à l'écran du tableau de bord

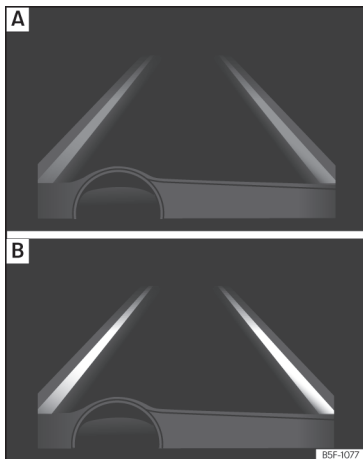

Fig. 267 Sur l'écran du combiné d'instruments : indication sur l'écran de l'assistant de maintien de voie [exemple 1].

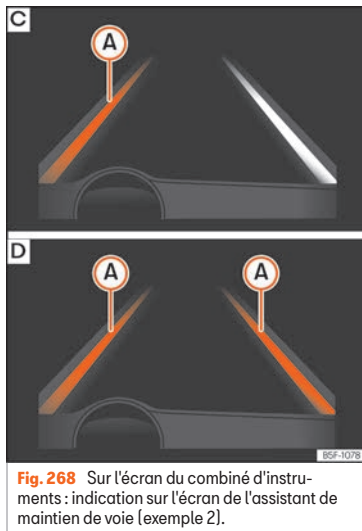

Fig. 268 Sur l'écran du combiné d'instruments : indication sur l'écran de l'assistant de maintien de voie [exemple 2].

Indication à l'écran

- L'assistant est activé, mais indisponible car la vitesse minimale n'a pas été atteinte ou car il ne reconnaît pas les lignes des voies »» fig. 267 A.
- L'assistant est activé et disponible, il reconnaît les deux lignes de la voie. Il n'est pas en train de corriger la trajectoire »» fig. 267 B.

- Le système est en cours d'utilisation, la ligne en surbrillance (A) indique qu'il y avait un risque de dépasser la ligne de la voie involontairement et qu'il agit sur la direction pour corriger la trajectoire »» fig. 268 C.
- Les deux lignes en surbrillance (A) s'allument en même temps quand les deux lignes de la voie sont reconnues et quand la fonction de guidage adaptatif est activée »» fig. 268 D.

Mode de fonctionnement

Vibration du volant

Les situations suivantes peuvent provoquer la vibration du volant et nécessitent que le conducteur assume activement la conduite :

- Lorsque la valeur nécessaire de l'assistance de braquage de la direction permettant de maintenir le véhicule sur sa voie dépasse la valeur maximale de fonctionnement du système.
- Si le système cesse de visualiser les lignes de la chaussée alors qu'il agit sur la direction.

Activation ou désactivation de l'assistant de maintien de voie

Via le système Easy Connect

- Appuyez sur le bouton Easy Connect **CAR** »

• Appuyez sur les touches de fonction **RÉGLAGES > Aide à la conduite** pour ouvrir le menu.

Ou alors : via la touche **Aide à la conduite** sur le levier des clignotants* »» page 132.

Lane Assist avec guidage adaptatif sur la voie

La fonction de **Guidage adaptatif sur la voie** tente de guider la trajectoire du véhicule au centre de la voie.

Si le conducteur a tendance à maintenir le véhicule légèrement écarté du centre de la voie, le guidage s'adapte à ses préférences.

La fonction **Guidage adaptatif** peut être activée ou désactivée dans le système Easy Connect en appuyant sur la touche **CAR** > touche de fonction **RÉGLAGES** »»  page 37.

Désactivation automatique : l'assistant de maintien de voie peut se désactiver automatiquement en cas de défaut. Le témoin s'éteint.

Fonction Hands-Off

En l'absence d'activité du volant, le système alerte le conducteur à l'aide de différents signaux sonores et un message de texte s'affiche sur le combiné d'instruments pour lui demander de manœuvrer activement la direction.

Si le conducteur ne réagit pas, le système le prévient en procédant à de petits freinages par à-coups et active ensuite Emergency Assist, si le véhicule dispose de cette fonction »» page 321.

Sur les véhicules non équipés d'Emergency Assist, l'assistant de maintien de voie se désactivera suite aux avertissements correspondants destinés au conducteur.

L'assistant de maintien de voie est actif mais indisponible (le témoin s'allume en jaune)

- Lorsque la vitesse est inférieure à 65 km/h (38 mph).
- Lorsque l'assistant de maintien de voie ne détecte pas toutes les lignes de délimitation de la chaussée. Par exemple, en cas de signalisation indiquant des travaux, en cas de neige, de saleté, de pluie ou à contre-jour.
- Lorsque le rayon d'un virage est trop petit.
- Lorsqu'aucune marque n'est visible sur la chaussée.
- Lorsque la distance jusqu'à la prochaine marque sur la chaussée est trop grande.
- Lorsque l'assistant ne détecte aucun mouvement clair et actif de direction pendant un long moment.
- Temporairement, avec des styles de conduite très dynamiques.
- Si le clignotant est activé.

• Avec le programme de stabilisation ESC en mode Sport ou désactivé.

BSD Plus (Lane Assist avec Assistant d'angle mort)*

La fonction BSD Plus est activée en activant les fonctions Lane Assist et BSD »» page 323. Dans ce cas, la fonction Lane Assist étend ses fonctions comme suit :

Si le conducteur débute une manœuvre de changement de voie en présence d'un véhicule dans l'angle mort :

- Le témoin  clignote sur le rétroviseur correspondant, même si le clignotant n'a pas été activé.
- Le volant vibre pour avertir le conducteur du risque de collision.
- Un couple de braquage correctif est appliqué à la direction pour faire revenir le véhicule sur sa voie.

Désactivation de l'assistant de maintien de voie dans les situations suivantes

Dans les situations suivantes, déconnectez l'assistant de maintien de voie à cause de ses limites :

- Lorsqu'une plus grande attention est exigée de la part du conducteur.
- Avec une conduite sportive.

- Dans des conditions météorologiques défavorables.
- Sur des routes en mauvais état.
- Dans des zones de travaux.

⚠ AVERTISSEMENT

La technologie intelligente de l'assistant de maintien de voie ne peut pas dépasser les limites imposées par les lois de la physique et par sa nature même. Une utilisation inappropriée ou incontrôlée de l'assistant de maintien de voie peut provoquer des accidents et de graves blessures. Le système ne remplace en aucun cas la vigilance du conducteur.

- Adaptez toujours la vitesse et la distance de sécurité aux véhicules que vous suivez, aux conditions de visibilité, aux conditions météorologiques, à l'état de la chaussée et à la circulation.
- Laissez toujours les mains sur le volant pour pouvoir intervenir à tout instant.
- L'assistant de maintien de voie ne détecte pas toutes les marques de la chaussée. Les chaussées, les structures de ces dernières ou les objets en mauvais état peuvent être détectés de manière équivoque, comme des marques sur la chaussée, dans certains cas. Dans de telles situations, désactivez immédiatement l'assistant de maintien de voie.

- Observez les indications du combiné d'instruments et intervenez en conséquence.
- Observez toujours avec attention les alentours du véhicule.
- Lorsque l'objectif de la caméra est sale, couvert ou endommagé, le fonctionnement de l'assistant de maintien de voie peut être affecté.

ⓘ ATTENTION

Pour éviter toute influence sur le fonctionnement de l'assistant, tenez compte des points suivants :

- Nettoyer régulièrement l'objectif de la caméra et le maintenir propre, exempt de neige et de gel.
- Ne pas couvrir l'objectif de la caméra.
- Vérifiez que l'objectif de la caméra du pare-brise n'est pas endommagé.

ⓘ Nota

- L'assistant de maintien de voie a été conçu pour rouler sur des chaussées stabilisées uniquement.
- Lorsque l'assistant de maintien de voie ne fonctionne pas comme indiqué dans ce chapitre, ne l'utilisez pas et rendez-vous dans un atelier spécialisé.
- Avant de commencer un voyage, vérifiez que l'objectif de la caméra n'est pas couvert »» fig. 266.

- Veillez à ce que l'objectif de la caméra soit toujours propre.
- En cas de défaut de l'assistant, rendez-vous dans un atelier spécialisé pour le faire contrôler.

Assistant embouteillages

Description et fonctionnement



Fig. 269 Vidéo associée

L'assistant embouteillages aide le conducteur à garder le véhicule sur sa voie et à circuler pare-chocs contre pare-chocs en cas de bouchons ou de circulation lente.

L'assistant embouteillages est une fonction supplémentaire de l'assistant de maintien de voie (Lane Assist) »» page 316 et associe les fonctions de ce dernier à celles du contrôle régulateur de vitesse (ACC) »» page 306. Par conséquent, lisez attentivement et sans tarder ces deux chapitres et tenez compte des limites des systèmes ainsi que de leurs indications. »»

Fonctionnement de l'assistant embouteillages

L'assistant embouteillages peut conserver une distance (temporelle) préalablement définie par le conducteur par rapport au véhicule qui le précède et l'aider à rester sur sa voie à une vitesse inférieure à 60 km/h » » .

Pour ce faire, le système contrôle automatiquement l'accélérateur, le frein et la direction, fait décélérer le véhicule si nécessaire **justqu'à l'arrêt complet** si le véhicule qui le précède s'arrête puis continue automatiquement à circuler lorsque le véhicule qui le précède avance.

L'assistant embouteillages a été conçu pour être utilisé uniquement sur les autoroutes et les routes larges. Ne l'utilisez donc pas en circulation urbaine.

Conditions techniques de l'assistant embouteillages

- L'assistant de maintien de voie doit être activé : touche **(CAR)** > **RÉGLAGES** > **Aide à la conduite** > **Assistant de maintien de voie (Lane Assist)** » »  page 37.
- Le guidage adaptatif sur la voie doit être activé : touche **(CAR)** > **RÉGLAGES** > **Aide à la conduite** > **Assistant de maintien de voie (Lane Assist)**.
- Le régulateur de vitesse adaptatif (ACC) doit être connecté et activé » » page 309.

- La vitesse doit être inférieure à 60 km/h.

L'assistant embouteillages n'est pas activé (le témoin de l'assistant de maintien de voie (Lane Assist) s'allume en jaune).

- En l'absence de l'une des conditions mentionnées dans page 320, Conditions techniques de l'assistant embouteillages.
- Si l'une des conditions nécessaires au fonctionnement de l'assistant de maintien de voie (Lane Assist) n'est plus remplie » » page 316.
- Si l'une des conditions nécessaires au fonctionnement du régulateur de vitesse adaptatif (ACC) n'est plus remplie » » page 306.

Situations dans lesquelles l'assistant embouteillages doit être désactivé

Dans les situations suivantes, il sera nécessaire de désactiver le régulateur de vitesse adaptatif (ACC) du fait des limites du système :

- Lorsqu'une plus grande attention est exigée de la part du conducteur.
- En cas de conduite très sportive.
- En cas de conditions climatiques difficiles, par exemple en présence de neige ou de pluie intense.
- Sur les routes en mauvais état.
- En présence de travaux.
- Lors des déplacements urbains.

AVERTISSEMENT

La technologie intelligente de l'assistant embouteillages ne peut pas dépasser les limites imposées par les lois de la physique et fonctionne uniquement dans les limites du système. L'utilisation négligente ou involontaire de l'assistant embouteillages peut entraîner des accidents et des blessures graves. Le système ne remplace en aucun cas la vigilance du conducteur.

- Adaptez toujours la vitesse et la distance de sécurité par rapport au véhicule précédent selon les conditions de visibilité, la météo, la chaussée et la circulation.
- N'utilisez pas l'assistant embouteillages lors de déplacements en ville.
- N'utilisez pas l'assistant embouteillages en cas de mauvaise visibilité, par exemple en présence de neige, de gel, de pluie ou de gravier, ni en cas de segments escarpés ou de terrains glissants ainsi que sur les routes inondées.
- N'utilisez jamais l'assistant embouteillages en tout-terrain ni sur les chaussées meubles. L'assistant embouteillages a été uniquement conçu pour les routes goudronnées.
- L'assistant embouteillages ne réagit pas face à des personnes ou des animaux, ni face à des véhicules qui croisent perpendiculairement le véhicule ou s'approchent de lui en sens contraire sur la même voie.

- Si l'assistant embouteillages ne réduit pas suffisamment la vitesse, freinez immédiatement le véhicule à l'aide de la pédale de frein.
- Si le véhicule continue à se déplacer contre votre volonté après la demande d'intervention du conducteur, freinez le véhicule à l'aide de la pédale de frein.
- Si une demande d'intervention du conducteur est réclamée sur l'écran du combiné d'instruments, reprenez immédiatement le contrôle du véhicule.
- Laissez toujours les mains sur le volant pour pouvoir intervenir sur la direction à tout instant. Le conducteur est toujours responsable de maintenir le véhicule sur sa voie.
- Soyez toujours prêt à manœuvrer vous-même le véhicule (en accélérant ou en freinant).

Nota

- Si l'assistant embouteillages ne fonctionne pas comme indiqué dans ce chapitre, ne l'utilisez pas et rendez-vous dans un atelier spécialisé.
- Si le système rencontre un dysfonctionnement, rendez-vous dans un atelier spécialisé pour le faire réviser.

Assistant d'urgence (Emergency Assist)

Description et fonctionnement

L'assistant d'urgence (Emergency Assist) détecte l'inactivité du conducteur et peut maintenir le véhicule sur sa voie ainsi que l'arrêter entièrement si nécessaire. De cette manière, le système peut contribuer à éviter activement les accidents.

L'assistant d'urgence (Emergency Assist) est une fonction supplémentaire de l'assistant de maintien de voie (Lane Assist) » page 316 et associe les fonctions de ce dernier à celles du contrôle régulateur de vitesse (ACC) » page 306. Par conséquent, lisez attentivement et sans tarder ces deux chapitres et tenez compte des limites des systèmes ainsi que de leurs indications.

Fonctionnement de l'assistant d'urgence (Emergency Assist)

L'assistant d'urgence détecte si le conducteur ne réalise aucune activité et le prévient à plusieurs reprises par le biais d'avertissements visuels et sonores ainsi que de freinages par à-coups destinés à ce qu'il reprenne activement le contrôle du véhicule.

Si le conducteur reste inactif, le système prend automatiquement le contrôle de l'accélérateur, du frein et de la direction pour frei-

ner le véhicule et le maintenir sur sa voie » . Lorsque l'assistant d'urgence est réglé automatiquement, les feux de détresse » page 165 s'allument et le véhicule réalise de légers mouvements en zigzag sur sa voie pour prévenir les autres usagers de celle-ci.

Si la distance de freinage restante est suffisante, le système freine si nécessaire le véhicule **jusqu'à son arrêt complet** et active automatiquement le frein de stationnement électronique » page 267.

Activer et désactiver l'assistant d'urgence (Emergency Assist)

L'assistant d'urgence (Emergency Assist) est automatiquement activé lors de l'activation de l'assistant de maintien de voie (Lane Assist) » page 316.

Conditions techniques de l'assistant d'urgence (Emergency Assist)

- Le régulateur de vitesse adaptatif (ACC) doit être activé » page 306.
- L'assistant de maintien de voie (Lane Assist) doit être activé » page 316
- Le levier sélecteur doit se trouver en position **D/S** ou dans la voie de passage Tiptronic.
- Le système doit avoir détecté une ligne de délimitation de voie des deux côtés du véhicule » **fig. 268.**

»

Il est possible que l'assistant d'urgence (Emergency Assist) ne réagisse pas ou se désactive automatiquement dans les conditions suivantes :

- Si le conducteur appuie sur l'accélérateur ou le frein ou tourne le volant.
- En l'absence de l'une des conditions mentionnées dans » page 321, Conditions techniques de l'assistant d'urgence (Emergency Assist).
- Si l'une des conditions nécessaires au fonctionnement de l'assistant de maintien de voie (Lane Assist) n'est plus remplie » page 316.
- Si l'une des conditions nécessaires au fonctionnement du régulateur de vitesse adaptatif (ACC) n'est plus remplie » page 306.

AVERTISSEMENT

La technologie intelligente de l'assistant d'urgence (Emergency Assist) ne peut pas dépasser les limites imposées par les lois de la physique et fonctionne uniquement dans les limites du système. Le conducteur est toujours responsable de la conduite du véhicule.

- Adaptez toujours la vitesse et la distance de sécurité par rapport au véhicule précédent selon les conditions de visibilité, la météo, la chaussée et la circulation.
- Laissez toujours les mains sur le volant pour pouvoir intervenir sur la direction à tout instant.

- Le système d'urgence est incapable d'éviter lui-même les accidents et les blessures graves.
- Si le fonctionnement de l'assistant d'urgence est réduit, par exemple à cause de la saleté ou du dérèglement du capteur radar du régulateur de vitesse adaptatif (ACC) ou de la caméra de l'assistant de maintien de voie (Lane Assist), il est possible que le système émette des avertissements inutiles et intervienne sur la direction ou les freins inopportunément.
- L'assistant d'urgence ne réagit pas face à des personnes ou des animaux, ni face à des véhicules qui croisent perpendiculairement le véhicule ou s'approchent de lui en sens contraire sur la même voie.

AVERTISSEMENT

L'utilisation négligente ou involontaire de l'assistant d'urgence (Emergency Assist) peut entraîner des accidents et des blessures graves.

- Si l'assistant d'urgence ne fonctionne pas correctement, désactivez l'assistant de maintien de voie (Lane Assist) » page 316. Cette méthode permet également de désactiver l'assistant d'urgence.
- Faites contrôler le système par un atelier spécialisé. SEAT recommande de vous rendre chez un partenaire SEAT.

Nota

- Les interventions automatiques sur les freins de l'assistant d'urgence (Emergency Assist) peuvent être interrompues en appuyant sur la pédale de frein, la pédale d'accélération ou en tournant le volant.
- Les feux de détresse automatiquement activés peuvent être désactivés en appuyant sur l'accélérateur ou le frein, en tournant le volant ou appuyant sur le bouton des feux de détresse.
- En fonction de la situation, l'assistant d'urgence (Emergency Assist) peut freiner le véhicule jusqu'à son arrêt complet.
- Lorsque l'assistant d'urgence (Emergency Assist) est activé, il demeure inactif tant que le contact n'a pas été coupé puis à nouveau mis.

Assistant d'angle mort (BSD) doté de l'assistant de sortie de stationnement (RTCA)*

Brève introduction



857-0149

Fig. 270 Vidéo associée

L'assistant d'angle mort (BSD) facilite la détection des conditions de circulation derrière le véhicule.

L'assistant de sortie de stationnement (RTCA) intégré aide le conducteur à sortir en marche arrière d'une place de stationnement en bataille et à manœuvrer.

L'assistant d'angle mort a été conçu pour les routes fermes.

⚠️ AVERTISSEMENT

La technologie intelligente de l'assistant d'angle mort (BSD) doté de l'assistant de sortie de stationnement (RTCA) intégré ne peut pas dépasser les limites imposées par les lois de la physique et fonctionne uniquement dans les limites du système. L'utilisation négligente ou involontaire de l'as-

sistant d'angle mort ou de l'assistant de sortie de stationnement peut entraîner des accidents et de graves blessures. Le système ne remplace en aucun cas la vigilance du conducteur.

- Adaptez toujours la vitesse et la distance de sécurité par rapport au véhicule précèdent selon les conditions de visibilité, la météo, la chaussée et la circulation.
- Laissez toujours les mains sur le volant pour pouvoir intervenir sur la direction à tout instant.
- Prêtez attention et suivez les instructions des témoins de contrôle des rétroviseurs extérieurs et de l'écran du combiné d'instruments.
- L'assistant d'angle mort peut être déclenché par des constructions spéciales situées sur les côtés des véhicules, notamment les barrières de protection élevées ou mal alignées. Des indications erronées peuvent alors s'afficher.
- N'utilisez jamais l'assistant d'angle mort doté de l'assistant de sortie de stationnement sur les routes à chaussée meuble. L'assistant d'angle mort doté de l'assistant de sortie de stationnement a été conçu pour les routes à chaussée ferme.
- Observez toujours avec attention les alentours du véhicule.
- N'utilisez jamais l'assistant d'angle mort doté de l'assistant de sortie de stationnement si les capteurs radars sont sales.

- En présence de radiations solaires, il est possible que les témoins de contrôle des rétroviseurs extérieurs deviennent moins visibles.

ⓘ ATTENTION

- Les capteurs radars du pare-chocs arrière peuvent être endommagés ou déplacés s'ils subissent un choc, par exemple lors d'un stationnement ou d'une sortie de stationnement. Par conséquent, le système pourra se désactiver ou du moins limiter ses fonctions.
- Afin de garantir le bon fonctionnement des capteurs radars, nettoyez la neige et la glace du pare-chocs arrière et ne le recouvrez pas.
- Le pare-chocs arrière ne doit être peint qu'à l'aide de peintures autorisées par SEAT. Dans le cas contraire, l'assistant d'angle mort risque de fonctionner de manière limitée ou incorrecte.

ℹ️ Nota

Si l'assistant d'angle mort doté de l'assistant de sortie de stationnement ne fonctionne pas comme l'indique ce chapitre, cessez de l'utiliser et faites contrôler le système chez un atelier spécialisé.

Témoins de contrôle

Témoin de contrôle des rétroviseurs extérieurs :

Témoin allumé

Il s'allume brièvement une seule fois : l'assistant d'angle mort a été activé et est prêt à fonctionner.

S'allume : l'assistant d'angle mort a détecté un véhicule dans l'angle mort.

Clignote

Un véhicule a été détecté dans l'angle mort et son clignotant a été activé » » .

Sur les véhicules équipés de l'assistant de maintien de voie » » page 316, cet avertissement a également lieu lorsque le véhicule abandonne sa voie, même sans avoir actionné ses clignotants (assistant d'angle mort « Plus »).

Lorsque vous mettez le contact, certains témoins de contrôle et d'alerte s'allument brièvement en guise de vérification. Ils s'éteignent au bout de quelques secondes.

Si le témoin de contrôle du rétroviseur extérieur ne fournit aucune indication, aucun véhicule n'a été détecté dans l'angle mort situé à proximité du véhicule » »  par l'assistant d'angle mort.

Si les feux de croisement sont allumés, l'intensité des témoins de contrôle des rétroviseurs extérieurs est atténuée (mode nocturne).

AVERTISSEMENT

Si vous ignorez les témoins d'alerte allumés et les messages correspondants, le véhicule peut s'arrêter en pleine circulation, en plus de provoquer potentiellement des accidents et de graves blessures.

- N'ignorez jamais les témoins d'alerte ni les messages.
- Réalisez les opérations nécessaires.

ATTENTION

Si vous ignorez les témoins de contrôle allumés et les messages correspondants, vous pouvez endommager votre véhicule.

Assistant d'angle mort (BSD)

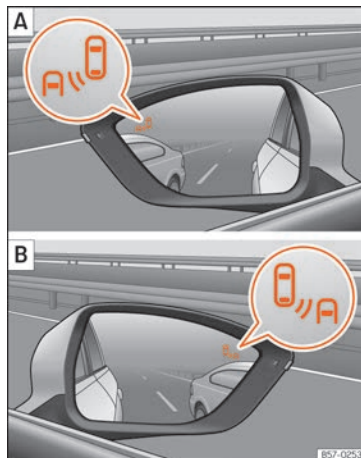

Fig. 271 Sur les rétroviseurs extérieurs : indication de l'assistant d'angle mort.



Fig. 272 Vue arrière du véhicule : zones des capteurs radars.

L'assistant d'angle mort surveille les zones situées à l'arrière du véhicule grâce à ses capteurs radar »» fig. 272. Pour ce faire, le système mesure la distance et la différence de vitesse avec les autres véhicules. L'assistant d'angle mort ne fonctionne pas à des vitesses inférieures à environ 15 km/h (9 mph). Le système communique ses informations au conducteur au moyen de signaux optiques sur les rétroviseurs extérieurs.

Indication du rétroviseur extérieur

Le témoin de contrôle (image agrandie) du rétroviseur extérieur en question »» fig. 271 indique les conditions de circulation à l'arrière du véhicule s'il les estime critiques. Le témoin de contrôle du rétroviseur extérieur gauche indique les conditions de circulation du côté gauche du véhicule, et le témoin de contrôle du rétroviseur extérieur droit les conditions de circulation du côté droit.

Si le véhicule est équipé de glaces ou de films teintés non montés en usine, il est possible que les indications du rétroviseur extérieur ne soient pas clairement ou correctement visibles.

Veillez à assurer la propreté des rétroviseurs extérieurs, ne les recouvrez pas avec des autocollants ou d'autres objets similaires, et nettoyez la neige et la glace qui s'y déposent.

Capteurs radars

Les capteurs radars sont situés à gauche et à droite derrière le pare-chocs arrière et ne sont pas visibles depuis l'extérieur »» fig. 272. Les capteurs contrôlent l'angle mort ainsi que le trafic provenant de la partie arrière du véhicule »» fig. 273, »» fig. 274. La zone située sur les côtés du véhicule s'étend un peu au-delà de la largeur d'une voie.

La largeur de la voie n'est pas détectée individuellement, mais prédéfinie dans le système. Par conséquent, si vous circulez sur des voies étroites ou à cheval sur deux voies, les indications pourront être erronées. Le système risque de détecter les véhicules qui circulent sur la voie située à côté de la voie contiguë (le cas échéant) ou des objets fixes tels que les barrières de protection, et d'indiquer ainsi des informations erronées.

Situations de conduite

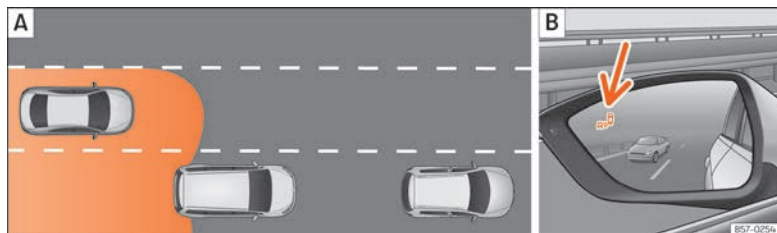

Fig. 273 Représentation schématique : **A** En cas de dépassement en présence de trafic à l'arrière du véhicule. **B** Indication de l'assistant d'angle mort sur le rétroviseur extérieur gauche.

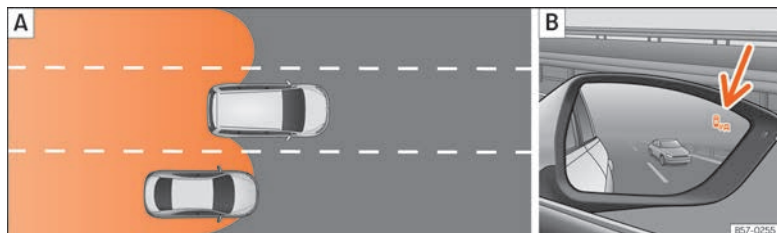

Fig. 274 Représentation schématique : **A** En cas de dépassement puis de retour sur la voie de droite. **B** Indication de l'assistant d'angle mort sur le rétroviseur extérieur droit.

Dans ces situations, une indication s'affiche sur le rétroviseur extérieur » » fig. 273 **B** (flèche) ou » » fig. 274 **B** (flèche) :

- Lorsque le véhicule est dépassé par un autre véhicule » » fig. 273 **A**].
- Lorsque le véhicule dépasse un autre véhicule » » fig. 274 **A**] en cas de différence de vitesse d'environ 10 km/h [6 mph). Si le dépas-

sement est considérablement plus rapide, aucune indication ne s'affiche.

Plus un véhicule s'approche rapidement, plus l'indication du rétroviseur extérieur s'affichera tôt, car l'assistant d'angle mort prend en compte la différence de vitesse avec les autres véhicules. C'est pourquoi les indications s'affichent plus ou moins rapidement pour une distance identique avec un autre véhicule.

Limitations physiques et inhérentes au système

Il est possible que, dans certaines situations de conduite, l'assistant d'angle mort n'interprète pas correctement les conditions de circulation. Par exemple, dans les situations suivantes :

- dans les virages serrés

- en présence de voies de largeurs différentes
- au sommet des pentes
- en cas de mauvaises conditions météorologiques
- en présence de constructions spéciales sur les côtés, par exemple des barrières de protection élevées ou mal alignées.

Assistant de sortie de stationnement (RTCA)



Fig. 275 Représentation schématique de l'assistant de sortie de stationnement : zone surveillée autour du véhicule sortant de stationnement.

Au moyen de ses capteurs radars situés dans le pare-chocs arrière » » fig. 272, l'assistant de sortie de stationnement surveille le trafic transversal dans la zone située à l'arrière du véhicule lorsque ce dernier sort en marche arrière d'une place de stationnement en bataille ou lors de manœuvres en présence d'une mauvaise visibilité.

Le système émet un signal sonore s'il détecte qu'un usager pertinent de la voie s'approche de la partie arrière du véhicule » » fig. 275.

Outre le signal sonore, le conducteur est prévenu par le biais d'un signal visuel sur l'écran du système d'infodivertissement. Ce signal prend la forme d'une frange rouge à l'arrière de l'image du véhicule sur l'écran du système d'infodivertissement. La frange indique le côté du véhicule vers lequel la circulation s'approche perpendiculairement.¹⁾

Intervention automatique sur les freins destinée à réduire les dommages

Si l'assistant de sortie de stationnement détecte qu'un usager de la voie s'approche de la partie arrière du véhicule et que le conducteur ne freine pas, le système procède à une intervention automatique sur les freins.

Le système de sortie de stationnement aide le conducteur en intervenant automatique-

ment sur les freins pour limiter les dommages. Cette intervention automatique a lieu si le véhicule circule en marche arrière à une vitesse comprise entre 1 et 12 km/h (1 à 7 mph) environ. Après avoir détecté que le véhicule s'est arrêté, il le conserve à l'arrêt pendant environ 2 secondes.

Suite à une intervention automatique sur les freins destinée à réduire les dommages, environ 10 secondes devront s'écouler avant que le système ne soit autorisé à en réaliser une autre.

L'intervention automatique sur les freins peut être interrompue en appuyant énergiquement sur la pédale d'accélérateur ou la pédale de frein afin de reprendre le contrôle du véhicule.

⚠ AVERTISSEMENT

La technologie intelligente de l'assistant de sortie de stationnement ne peut pas dépasser les limites imposées par les lois de la physique et fonctionne uniquement dans les limites du système. La fonction d'assistance du système de stationnement assisté ne doit pas vous inciter à prendre des risques. Le système ne remplace en aucun cas la vigilance du conducteur.

»

¹⁾ Elle s'affiche uniquement si le véhicule est équipé d'un système de stationnement.

- N'utilisez jamais ce système en cas de visibilité réduite ou dans les situations de circulation complexes, par exemple sur les voies très fréquentées ou pour traverser plusieurs voies.
- Gardez en permanence le contrôle des environs du véhicule, car le système ne détecte parfois pas à coup sûr les vélos et les piétons.
- L'assistant de sortie de stationnement ne freine pas toujours automatiquement le véhicule jusqu'à ce qu'il s'arrête.

Utiliser l'assistant d'angle mort (BSD) doté de l'assistant de sortie de stationnement (RTCA)

Activer et désactiver l'assistant d'angle mort (BSD) doté de l'assistant de sortie de stationnement (RTCA)

L'assistant d'angle mort doté de l'assistant de sortie de stationnement peut être activé et désactivé dans le menu **Assistants** de l'écran du combiné d'instruments via les commandes au volant. Si le véhicule est équipé d'une caméra multifonction, vous pouvez également y accéder en appuyant sur la touche des systèmes d'assistance au conducteur située sur le levier des feux de route.

Ouvrir le menu **Assistants**.

- Angle mort
- Rear Traffic

Si la case de vérification du combiné d'instruments affiche , la fonction s'active automatiquement lorsque le contact est allumé.

Lorsque l'assistant d'angle mort est prêt à être utilisé, les rétroviseurs extérieurs affichent brièvement une indication à titre de confirmation.

Le dernier réglage effectué sur le système demeure actif lors de la mise du contact suivante.

Si l'assistant d'angle mort a été automatiquement désactivé, le système ne pourra être réactivé qu'après avoir coupé puis remis le contact.

Désactivation automatique de l'assistant d'angle mort (BSD)

Les capteurs radars de l'assistant d'angle mort doté de l'assistant de sortie de stationnement sont automatiquement déconnectés, par exemple lorsque le système détecte que l'un d'entre eux a été recouvert de manière permanente. Cette situation peut survenir notamment si une couche de neige ou de glace recouvre les capteurs.

Le message correspondant s'affiche sur l'écran du combiné d'instruments.

Conduite avec une remorque

L'assistant d'angle mort et l'assistant de sortie de stationnement sont automatiquement désactivés et ne peuvent plus être activés si le dispositif d'attelage pour remorque installé en usine est raccordé électriquement à une remorque ou un dispositif similaire.

Lorsque le conducteur commence à conduire en présence d'une remorque raccordée électriquement au véhicule, un message s'affiche sur l'écran du combiné d'instruments pour lui indiquer que l'assistant d'angle mort et l'assistant de sortie de stationnement ont été désactivés. Après avoir détaché la remorque du véhicule, il sera nécessaire de réactiver ces deux systèmes dans le menu correspondant.

Si le dispositif d'attelage pour remorque équipant le véhicule n'a pas été installé en usine, il est nécessaire de désactiver manuellement l'assistant d'angle mort et l'assistant de sortie de stationnement avant de circuler avec une remorque.

Modes de conduite SEAT (SEAT Drive Profile)*

Breve introduction



857-0151

Fig. 276 Vidéo associée

Le SEAT Drive Profile permet au conducteur de choisir parmi quatre profils ou modes, **Normal**, **Sport**, **Eco** et **Personnel**, qui modifient le comportement de plusieurs fonctions du véhicule, tout en offrant différentes expériences de conduite.

La version 4Drive dispose en outre des profils **Offroad** et **Snow**.

Le mode **Personnel** peut être configuré selon vos préférences. Les autres profils disposent d'une configuration fixe.

Description

En fonction de l'équipement du véhicule, le SEAT Drive Profile peut intervenir sur les fonctions suivantes :

Moteur

En fonction du profil sélectionné, le moteur répond de manière plus spontanée ou harmonieuse aux mouvements de l'accélérateur. En outre, lorsque vous sélectionnez le profil **Eco**, la fonction Start-Stop s'active automatiquement.

Sur les véhicules avec transmission automatique, les points de changement de vitesse sont modifiés pour être placés à des régimes plus bas ou plus hauts. De plus, le profil **Eco** active la fonction d'utilisation de l'inertie, permettant de réduire encore plus la consommation.

Sur les véhicules avec boîte manuelle, le profil **Eco** fait varier les indications recommandant de changer de vitesse qui s'affichent sur le combiné d'instruments, et offre ainsi une conduite plus efficace.

Direction

La servodirection change de mode de conduite et s'adapte au profil sélectionné de manière à offrir le meilleur comportement dans chaque situation.

Climatisation

Sur les véhicules équipés de Climatronic, ce dernier peut fonctionner dans le mode Eco, avec une consommation particulièrement réduite.

Régulateur de vitesse adaptatif (ACC)

En fonction du profil de conduite actif, le gradient d'accélération et de freinage du régulateur de vitesse adaptatif varie » page 306.

Contrôle électronique de stabilité (ESC)

Pour les profils de conduite **Offroad** et **Snow**, le contrôle électronique de stabilité (ESC) » page 269 est ajusté pour s'adapter aux caractéristiques de la chaussée.

En outre, pour le profil **Offroad**, l'assistant de descente (HDC) » page 294 est activé.

Réglage du profil de conduite



857-0342

Fig. 277 Console centrale : Commande rotative (Driving Experience button).

Vous pouvez sélectionner les profils **Eco**, **Normal**, **Sport**, **Individuel**, **Offroad**¹⁾ et **Snow**¹⁾.

Le mode désiré peut être sélectionné comme suit :

- faites tourner la commande rotative (Driving Experience button) jusqu'à sélectionner le profil désiré sur l'écran du système Easy Connect et sur cette commande rotative »» fig. 277.
- OU** : sélectionnez le profil désiré sur l'écran tactile du système Easy Connect dans le menu affiché après avoir fait tourner la commande rotative (Driving Experience button).

Chaque profil permet de visualiser ses caractéristiques en appuyant sur le bouton tactile de l'écran du système Easy Connect **Informations du profil**.

Dans le profil **Individuel**, il est possible de configurer les caractéristiques du véhicule via le bouton tactile de l'écran du système Easy Connect **Réglages profil**.

Une icône sur l'écran du système Easy Connect indique le profil actif s'il ne s'agit pas du profil **Normal**. Le sélecteur indique le profil sélectionné via un voyant LED rouge.

Profil de conduite	Caractéristiques
Éco	Place le véhicule dans un état de consommation particulièrement faible, favorisant un style de conduite économique et respectueux de l'environnement.
Normal	Offre une sensation de conduite équilibrée, adaptée à une utilisation quotidienne.
Sport	Confère au véhicule un comportement général dynamique, ce qui permet d'utiliser une conduite plus sportive.
Individuel	Permet de personnaliser la configuration. Les fonctions que vous pouvez régler dépendent de l'équipement du véhicule.
Offroad ^{a)}	Ajuste les paramètres du véhicule pour offrir une conduite optimale en tout-terrain.
Snow ^{a)}	Ajuste le comportement du véhicule à la conduite sur chaussée glissante en optimisant la traction et la manœuvrabilité.

^{a)} Uniquement pour les modèles 4Drive.

⚠ AVERTISSEMENT

Lorsque vous utilisez le SEAT Drive Profile, faites surtout attention à la circulation : risque d'accident !

Nota

- Une fois arrêté, le véhicule conserve le profil de conduite sélectionné lorsque le contact a été coupé. Lors du redémarrage, le moteur et la boîte de vitesses adoptent cependant le mode Normal. Pour que le moteur et la boîte de vitesses rétablissent la position désirée, sélectionnez à nouveau le profil de conduite en question sur l'écran du système Easy Connect ou en faisant tourner la commande rotative (Driving Experience button).
- En redémarrant le véhicule après avoir utilisé le profil Offroad ou Snow, le système activera toujours le profil Normal.
- La vitesse et le style de conduite doivent toujours s'adapter aux conditions de visibilité, de circulation et météorologiques.
- Si vous conduisez avec une remorque, nous vous conseillons de ne pas utiliser le profil Eco.

¹⁾ Uniquement pour les modèles 4Drive.

Système de stationnement assisté (Park Assist)*

Breve introduction



1857-0149

Fig. 278 Vidéo associée

Le système de stationnement assisté est une fonction supplémentaire du ParkPilot » page 341 qui aide le conducteur à :

- trouver une place adéquate pour se garer,
- sélectionner un mode de stationnement,
- se garer en marche arrière en créneau et en bataille sur une place adéquate,
- se garer en marche avant en bataille sur une place adéquate,
- sortir d'une place de stationnement en créneau en marche avant.

Sur les véhicules équipés de série du système de stationnement assisté et du système d'infodivertissement, la zone avant, la zone arrière et les côtés s'affichent accompagnés de la position des obstacles par rapport au véhicule.

Le système de stationnement assisté est soumis à certaines limitations inhérentes au système et son utilisation requiert une attention particulière de la part du conducteur » » ⚠

⚠ AVERTISSEMENT

La technologie du système de stationnement assisté est régie par un ensemble de limitations inhérentes au système lui-même et à l'emploi de capteurs à ultrasons. L'utilisation du système de stationnement assisté ne devra en aucun cas vous inciter à prendre des risques compromettant la sécurité. Le système ne remplace en aucun cas la vigilance du conducteur.

- Tout mouvement accidentel du véhicule peut provoquer des blessures graves.
- Adaptez toujours la vitesse et le style de conduite aux conditions de visibilité, à la météo, à la chaussée et à la circulation.
- Certaines surfaces d'objets et de vêtements ne peuvent pas refléter les signaux des capteurs à ultrason. Le système ne peut pas détecter, ou détecte incorrectement, les objets en question et les personnes qui portent ces vêtements.
- Les signaux des capteurs à ultrason peuvent être affectés par des sources sonores externes. Dans des circonstances déterminées, cela peut empêcher la détection de personnes ou d'objets.
- Les capteurs à ultrason comportent des angles morts dans lesquels les personnes et les objets ne peuvent pas être détectés.

- Gardez en permanence le contrôle des environs du véhicule, car les capteurs à ultrason ne détectent pas les jeunes enfants, les animaux ou certains objets dans toutes les situations.

⚠ AVERTISSEMENT

Les braquages rapides du volant lors d'un stationnement ou d'une sortie de stationnement à l'aide du système de stationnement assisté peuvent causer de graves blessures.

- Ne tenez pas le volant pendant les manœuvres de stationnement et de sortie de stationnement tant que le système ne vous l'indique pas. Autrement, cela désactive le système pendant la manœuvre, se traduisant par l'annulation du stationnement.

ⓘ ATTENTION

- Dans certains cas, les capteurs à ultrasons ne détectent pas certains objets susceptibles d'endommager le véhicule, par exemple les timons de remorque, les barres, les clôtures, les poteaux ou les arbres fins, ou un hayon arrière ouvert ou en train de s'ouvrir.
- Certains accessoires montés en deuxième monte sur le véhicule, tels que les porte-vélos, peuvent entraver le fonctionnement du système de stationnement assisté et causer des dommages.

»

- Le système de stationnement assisté prend comme référence les véhicules stationnés, les bordures de trottoirs et d'autres objets. Veillez à ce que les pneus et les jantes ne soient pas endommagés lors des stationnements. Si nécessaire, interrompez la manœuvre de stationnement au moment opportun afin d'éviter les dommages sur le véhicule.

- Les capteurs à ultrason du pare-chocs peuvent être endommagés ou déplacés s'ils subissent un choc, par exemple lors d'un stationnement ou d'une sortie de stationnement.

- Si vous utilisez des équipements à haute pression ou à vapeur pour nettoyer les capteurs à ultrason, ne les appliquez directement sur ces derniers que brièvement et maintenez-les toujours à une distance supérieure à 10 cm.

- Une plaque d'immatriculation ou un support pour plaque minéralogique à l'avant aux dimensions supérieures à celles de l'espace destiné à la plaque d'immatriculation ou une plaque d'immatriculation courbée ou déformée peut provoquer :

- des détections erronées,
- la perte de visibilité des capteurs,
- l'annulation de la manœuvre de stationnement ou un stationnement défectueux.

- En cas de capteur à ultrason défectueux, la zone correspondant à ce groupe de cap-

teurs (avant ou arrière) se désactive et ne peut pas être activée tant que la panne n'a pas été réparée. Les capteurs de l'autre pare-chocs pourront tout de même continuer à être utilisés normalement. Si le système présente un défaut, rendez-vous dans un atelier spécialisé. SEAT recommande de vous rendre chez un partenaire SEAT.

Nota

- Pour garantir le bon fonctionnement du système, gardez les capteurs à ultrason du pare-chocs propres, exempts de neige et de gel, et ne les couvrez pas d'autocollants ou d'autres objets.

- Certaines sources sonores telles que l'asphalte rugueux ou les pavés, et le bruit des autres véhicules peuvent inciter le système de stationnement assisté ou le Park-Pilot à émettre des avertissements erronés.

- Pour vous familiariser avec le système et ses fonctionnalités, SEAT conseille de vous entraîner à la manipulation du système de stationnement assisté dans un lieu peu fréquenté ou sur un parking.

Description du système de stationnement assisté

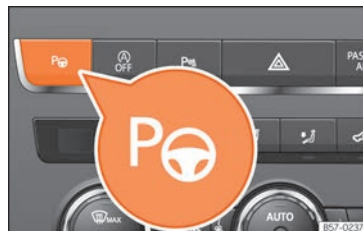



Fig. 279 Sur la console centrale supérieure : touche permettant de connecter le système de stationnement assisté.

Les composants du système de stationnement assisté sont les capteurs à ultrasons situés dans les pare-chocs avant et arrière, la touche **P**  **fig. 279** servant à connecter et déconnecter le système et les indications à l'écran du tableau de bord.

Achèvement prématuré ou interruption automatique des manœuvres de stationnement ou de sortie de stationnement

Le système de stationnement assisté interromp les manœuvres de stationnement ou de sortie de stationnement dans les cas suivants :

- La touche **P**  est enfoncée.

- Une vitesse d'environ 7 km/h (4 mph) est dépassée.
- Le conducteur tient le volant.
- La manœuvre de stationnement n'est pas terminée environ 6 minutes à partir de l'activation de la direction automatique.
- Il y a une panne dans le système (le système est temporairement indisponible).
- L'ASR se déconnecte.
- L'ASR ou l'ESC effectue un réglage.
- La porte du conducteur s'ouvre.

Afin de reprendre la manœuvre, aucune de ces situations ne doit se présenter et il faut appuyer à nouveau sur la touche **Pa**.

Particularités

Le système de stationnement assisté est soumis à des certaines limitations inhérentes au système. De ce fait, il n'est par exemple pas

possible de stationner ni de sortir d'un stationnement dans des virages serrés à l'aide de ce système.

Lors d'un stationnement ou d'une sortie de stationnement, un bref signal retentit pour demander au conducteur de passer en marche avant ou marche arrière (selon le cas). Lors de manœuvres successives, l'assistant indique le changement de rapport au conducteur au plus tard lorsqu'il émet un signal sonore continu (objet présent à ≤ 30 cm) dans le Park Pilot.

Lorsque le système de stationnement assisté tourne le volant alors que le véhicule est à l'arrêt, le symbole  apparaît également à l'écran du combiné d'instruments. Tandis que le symbole s'affiche sur le tableau de bord, appuyez sur la pédale de frein pour que les roues tournent avec le véhicule à l'arrêt. Le nombre de manœuvres requises par le systè-

me pour effectuer le stationnement sera ainsi réduit.

Conduite avec remorque

Le système de stationnement assisté ne peut pas être connecté si le dispositif de remorquage monté d'usine **» page 356** est relié électriquement à une remorque.

Après avoir changé une roue

Si, après avoir remplacé une roue, le véhicule cesse de stationner ou de sortir d'un stationnement correctement, il est possible que la circonférence de la nouvelle roue soit différente et que le système ait besoin de s'y adapter. Cette adaptation est automatique et s'effectue pendant la marche. La réalisation de braquages lents dans les deux directions à 20 km/h (12 mph) maximum pendant quelques minutes peut faciliter ce processus d'adaptation **»  au chapitre Brève introduction à la page 331.**

Sélectionner un mode de stationnement

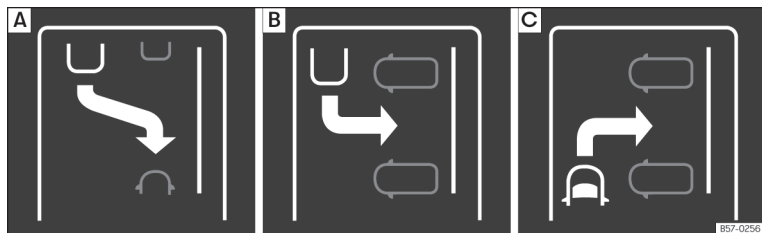

Fig. 280 Vue d'ensemble des affichages réduits pour les modes de stationnement : **A**) Stationnement en créneau en marche arrière. **B**) Stationnement en bataille en marche arrière. **C**) Stationnement en bataille en marche avant.



Fig. 281 Sur l'écran du combiné d'instruments : affichage du système de stationnement assisté avec affichage réduit.

Sélectionner un mode de stationnement à l'aide du système de stationnement assisté en passant au préalable devant la plaque

Suite à l'activation du système de stationnement assisté et la détection d'une place de stationnement, un mode de stationnement

est proposé à l'écran du combiné d'instruments. Le système de stationnement assisté sélectionne automatiquement le mode de stationnement. Le mode sélectionné s'affiche à l'écran du combiné d'instruments

» **fig. 281**. L'affichage réduit d'autres modes de stationnement possibles est également représenté » **fig. 280**. Si le mode sélectionné par le système ne correspond pas au mode souhaité, vous pouvez sélectionner un autre mode en appuyant à nouveau sur la touche **P** » **fig. 279**.

	Comment s'exécute cette fonction
1.	Les conditions requises pour stationner à l'aide du système de stationnement assisté doivent être remplies » page 336 .

	Comment s'exécute cette fonction
	Appuyez sur la touche P .
2.	Lorsque le système est activé, un témoin de contrôle s'allume sur la touche P . De plus, le mode de stationnement sélectionné s'affiche à l'écran du combiné d'instruments et un autre mode de stationnement qu'il est possible de sélectionner est indiqué sur l'affichage réduit.
3.	Activez le clignotant correspondant au côté de la chaussée sur lequel vous souhaitez vous garer. L'écran du tableau de bord affiche le côté correspondant de la chaussée. Par défaut, si le clignotant n'est pas allumé, le système propose de stationner à droite dans le sens de circulation.

	Comment s'exécute cette fonction
	Si nécessaire, appuyez à nouveau sur la touche P pour changer de mode de stationnement.
4.	Une fois que vous avez fait défiler tous les modes de stationnement possibles, si vous appuyez à nouveau sur la touche P , le système se désactive.
5.	Si nécessaire, appuyez de nouveau sur la touche P pour réactiver le système.
6.	Suivez les indications affichées à l'écran du combiné d'instruments tout en restant attentif à la circulation et passez à côté de la place de stationnement avec le véhicule.

Cas particulier de place de stationnement en bataille pour se garer vers l'avant sans passer devant la place au préalable

	Comment s'exécute cette fonction
1.	Les conditions requises pour stationner à l'aide du système de stationnement assisté doivent être remplies » page 336.
2.	Dirigez-vous en marche avant vers la place de stationnement tout en restant attentif à la circulation et arrêtez le véhicule.

	Comment s'exécute cette fonction
	Appuyez sur la touche P <i>une fois</i> .
3.	Lorsque le système est activé, un témoin de contrôle s'allume sur la touche P . De plus, le mode de stationnement sélectionné s'affiche à l'écran du combiné d'instruments sans affichage réduit.
4.	Lâchez le volant »  au chapitre Brève introduction à la page 331.

Stationner à l'aide du système de stationnement assisté

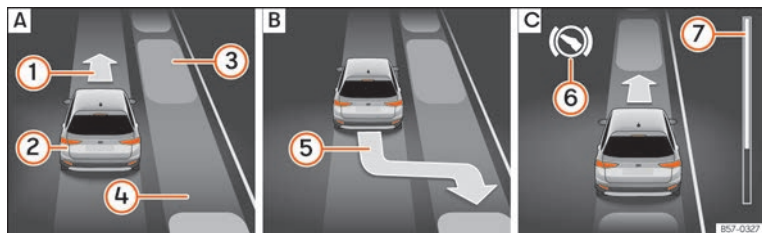

Fig. 282 Sur l'écran du combiné d'instruments : stationner en créneau. [A] Chercher une place de stationnement. [B] Position de stationnement. [C] Manœuvrer.

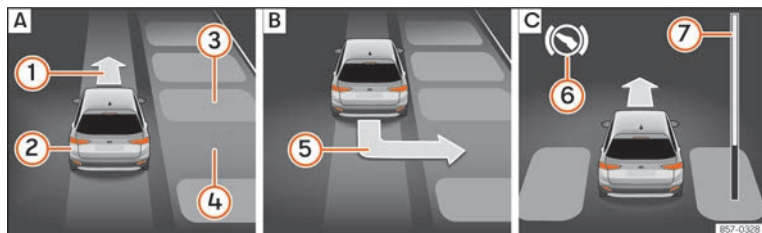

Fig. 283 Sur l'écran du combiné d'instruments : stationner en bataille. [A] Chercher une place de stationnement. [B] Position de stationnement. [C] Manœuvrer.

Légende de la **fig. 282** et **fig. 283** :

- ① Indication de circulation en marche avant
- ② Son propre véhicule
- ③ Véhicule stationné
- ④ Place de stationnement détectée
- ⑤ Indication de stationnement
- ⑥ Indication d'enfoncer la pédale de frein
- ⑦ Barre de progression

Barres de progression

La barre de progression » **fig. 282** ⑦ et » **fig. 283** ⑦ affiche symboliquement la distance relative qu'il reste à parcourir à l'écran du combiné d'instruments. Plus la distance est grande, plus la barre de progression est remplie. En circulant en marche avant, le contenu de la barre de progression diminue vers le haut, et en circulant en marche arrière, il diminue vers le bas.

Conditions requises pour stationner à l'aide du système de stationnement assisté

Dans le cas de places de stationnement en créneau



Dans le cas de places de stationnement en bataille

La réglementation antipatinage (ASR) doit être connectée » page 271.

Dans le cas de places de stationnement en créneau	Dans le cas de places de stationnement en bataille
Ne pas dépasser les 40 km/h (25 mph) environ en passant à côté de la place de stationnement.	Ne pas dépasser les 20 km/h (12 mph) environ en passant à côté de la place de stationnement.
Maintenir une distance comprise entre 0,5 et 2,0 mètres en passant à côté de la place de stationnement.	
Longueur de la place : longueur du véhicule + 0,8 mètre	Largeur de la place : largeur du véhicule + 0,8 mètre
Ne pas dépasser les 7 km/h (4 mph) environ lors du stationnement.	

Stationnement

	Suivez les étapes suivantes :
1.	Les conditions requises pour stationner à l'aide du système de stationnement assisté doivent être remplies » page 336 et le mode de stationnement doit être sélectionné » page 334.
2.	Regardez sur l'affichage de l'écran du combiné d'instruments si la place « appropriée » a été détectée et si la position correcte pour stationner » fig. 282 B ou » fig. 283 B a été atteinte. La place sera considérée comme « appropriée » si l'indication de stationnement 5 apparaît à l'écran du combiné d'instruments.

	Suivez les étapes suivantes :
3.	Arrêtez le véhicule et après une brève pause, passez en marche arrière.
4.	Lâchez le volant »  au chapitre Brève introduction à la page 331. Tenez compte du message suivant : Dir. autom. activée. Surveillez les alentours. Tout en surveillant les alentours, accélérez progressivement avec précaution jusqu'à 7 km/h (4 mph) maximum.
5.	Pendant la manœuvre de stationnement, le système prend uniquement le contrôle de la direction. En tant que conducteur, vous devez accélérer, embrayer si nécessaire, changer de vitesse et freiner.
6.	Reculez jusqu'à ce que retentisse le signal continu du ParkPilot. OU : reculez jusqu'à ce que l'indication de passer en marche avant » fig. 282 C ou » fig. 283 C apparaisse à l'écran du tableau de bord. OU : reculez jusqu'à ce que le message Park Assist terminé apparaisse à l'écran du combiné d'instruments. La barre de progression  indique la distance à parcourir » page 336.

	Suivez les étapes suivantes :
7.	Appuyez sur la pédale de frein jusqu'à ce que le système de stationnement assisté ait fini de réaliser les braquages du volant. OU : jusqu'à ce que le symbole  s'éteigne à l'écran du combiné d'instruments.
8.	Passez la 1 ^{re} vitesse.
9.	Avancez jusqu'à ce que retentisse le signal continu du ParkPilot. OU : avancez jusqu'à ce que l'indication de passer en marche arrière apparaisse à l'écran du combiné d'instruments. Le système de stationnement assisté dirige le véhicule en marche avant et en marche arrière jusqu'à ce qu'il soit centré sur la place » fig. 282 C ou » fig. 283 C.
10.	Afin d'obtenir un résultat optimal, attendez que le système de stationnement assisté ait terminé de tourner le volant à la fin de chaque manœuvre. La manœuvre de stationnement est achevée lorsque le message correspondant apparaît à l'écran du combiné d'instruments et, le cas échéant, lorsqu'un signal sonore retentit.

Nota

Si pendant le stationnement, la manœuvre est achevée de manière anticipée, il est possible que le résultat ne soit pas optimal.

Sortir d'un stationnement à l'aide du système de stationnement assisté (uniquement dans le cas de places en créneau)

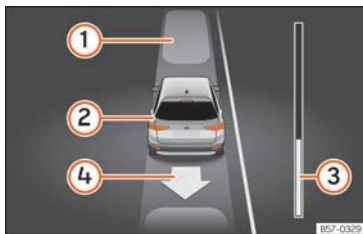

Fig. 284 Sur l'écran du combiné d'instruments : sortir d'une place de stationnement en créneau.

Légende de la **fig. 284** :

- ① Véhicule stationné
- ② Votre propre véhicule avec la marche arrière engagée
- ③ Barre de progression servant à indiquer la distance qu'il reste à parcourir
- ④ Indication de la manœuvre proposée pour sortir du stationnement

Conditions requises pour sortir d'un stationnement à l'aide du système de stationnement assisté

- Uniquement pour les places de stationnement en créneau
- La régulation antipatinage (ASR) doit être connectée » page 271.
- Longueur de la place : **longueur du véhicule + 0,5 mètre**
- Ne pas dépasser une vitesse de **7 km/h (4 mph)** environ lors de la sortie du stationnement.

Sortir d'un stationnement

Suivez les étapes suivantes :

	Dans le cas de places de stationnement en créneau
1.	Les conditions requises pour sortir d'un stationnement à l'aide du système de stationnement assisté doivent être remplies » page 338.
2.	Mettez le moteur en marche » page 259. Appuyez sur la touche P » fig. 279.
3.	Lorsque le système est activé, un témoin de contrôle s'allume sur la touche P .
4.	Activez le clignotant correspondant au côté de la chaussée sur lequel vous souhaitez sortir de la place de stationnement.

Dans le cas de places de stationnement en créneau

5.	<p>5. Passez en marche arrière ou placez le levier sélecteur en position R.</p> <p>Lâchez le volant » Δ au chapitre Brève introduction à la page 331.</p> <p>Tenez compte du message suivant : Dir. autom. activée. Surveillez les alentours.</p>
6.	<p>6. Tout en surveillant les alentours, accélérez progressivement avec précaution jusqu'à 7 km/h (4 mph) maximum.</p> <p>Pendant la manœuvre de sortie du stationnement, le système prend uniquement le contrôle de la direction. En tant que conducteur, vous devez accélérer, embrayer si nécessaire, changer de vitesse et freiner.</p>
7.	<p>7. Reculez jusqu'à ce que retentisse le signal continu du ParkPilot.</p> <p>OU : reculez jusqu'à ce que l'indication de passer en marche avant apparaisse à l'écran du combiné d'instruments.</p> <p>La barre de progression » fig. 284 ③ indique la distance à parcourir » page 336.</p>
8.	<p>8. Appuyez sur la pédale de frein jusqu'à ce que le système de stationnement assisté ait fini de réaliser les braquages du volant.</p> <p>OU : appuyez sur la pédale de frein jusqu'à ce que le symbole Ⓢ s'éteigne à l'écran du combiné d'instruments.</p>

Dans le cas de places de stationnement en créneau	
9.	Avancez jusqu'à ce que retentisse le signal continu du ParkPilot. OU : avancez jusqu'à ce que l'indication de passer en marche arrière apparaisse à l'écran du combiné d'instruments.
	Le système de stationnement assisté dirige le véhicule en marche avant et en marche arrière jusqu'à ce qu'il puisse sortir de sa place.
10.	Le véhicule peut sortir de sa place lorsque le message correspondant apparaît à l'écran du combiné d'instruments et, le cas échéant, lorsqu'un signal sonore retentit.
	Prenez le contrôle de la direction à l'aide de l'angle de braquage ajusté par le système de stationnement assisté.
11.	En tenant compte de la circulation, sortez de votre place de stationnement.

Intervention automatique du système de stationnement assisté sur les freins

Le système de stationnement assisté aide le conducteur en intervenant automatiquement sur les freins dans certains cas.

Le conducteur est toujours responsable du freinage à temps » » ⚠.

Intervention automatique sur les freins pour éviter de dépasser la vitesse autorisée

Afin d'éviter de dépasser la vitesse autorisée d'environ 7 km/h (4 mph) lors du stationnement et de la sortie de stationnement, une intervention automatique peut avoir lieu sur les freins. Suite à l'intervention automatique sur les freins, les manœuvres de stationnement ou de sortie de stationnement peuvent être poursuivies.

Une intervention automatique se produit sur les freins uniquement à chaque tentative de stationnement ou de sortie de stationnement. Si les 7 km/h (4 mph) environ sont de nouveau dépassés, l'opération correspondante est interrompue.

Intervention automatique sur les freins destinée à réduire les dommages

En fonction de certaines conditions, le système de stationnement assisté peut freiner le véhicule automatiquement face à un obstacle en actionnant et en maintenant la pédale de frein brièvement actionnée » » ⚠. Le conducteur doit ensuite enfoncer la pédale de frein.

Une intervention automatique sur les freins visant à réduire des dommages entraîne l'achèvement de la manœuvre de stationnement.

⚠ AVERTISSEMENT

L'intervention automatique sur les freins du système de stationnement assisté ne devra en aucun cas vous inciter à prendre des risques compromettant la sécurité. Le système ne remplace en aucun cas la vigilance du conducteur.

- Le système de stationnement assisté est soumis à des certaines limitations inhérentes au système. Il se peut que dans certaines situations, l'intervention automatique sur les freins fonctionne uniquement de façon limitée ou ne fonctionne pas.
- Soyez toujours prêt à freiner vous-même le véhicule.
- L'intervention automatique sur les freins s'achève au bout de 1,5 seconde environ. C'est ensuite à vous de freiner le véhicule.

Système d'aide aux manœuvres de stationnement (Park Pilot)

Breve introduction

En fonction de l'équipement du véhicule, différents systèmes d'assistance facilitent le stationnement et les manœuvres :

- **Aide au stationnement Plus.** Aide le conducteur à effectuer les manœuvres de » »

stationnement en lui indiquant les obstacles détectés devant et derrière le véhicule
» page 341 sous forme visuelle et sonore.

- **Aide au stationnement arrière.** Il s'agit d'un assistant sonore et visuel indiquant les obstacles se trouvant derrière le véhicule
» page 346.

AVERTISSEMENT

- Faites toujours attention, en regardant directement, à la circulation et aux alentours du véhicule. Les systèmes d'assistance ne remplacent en aucun cas la vigilance du conducteur. Lorsque vous arrivez sur une place de stationnement ou que vous la quittez, ainsi que lors de manœuvres similaires, la responsabilité incombe toujours au conducteur.
- Adaptez toujours la vitesse et le style de conduite aux conditions de visibilité, à la météo, à la chaussée et à la circulation.
- Les capteurs à ultrason comportent des angles morts dans lesquels les personnes et les objets ne peuvent pas être détectés. Faites particulièrement attention aux enfants et aux animaux.
- Restez toujours attentif aux alentours du véhicule : utilisez également les rétroviseurs.

ATTENTION

Les fonctions d'Aide au stationnement peuvent être affectées négativement par diffé-

rents facteurs pouvant entraîner des dommages pour le véhicule ou ses environs :

- Dans certains cas, le système ne détecte et ne représente pas certains objets :
 - Des objets tels que des chaînes, des timons de remorque, des barres, des clôtures, des poteaux et des arbres fins ;
 - Des objets se trouvant au-dessus des capteurs, tels que la saillie d'un mur ;
 - Des objets présentant des surfaces ou des structures précises, tels que des grillages en fer ou de la neige poudreuse ;
- Certaines surfaces d'objets et de vêtements ne peuvent pas refléter les signaux des capteurs à ultrason. Le système ne peut pas détecter, ou détecte incorrectement, les objets en question et les personnes qui portent ces vêtements.
- Les signaux des capteurs à ultrason peuvent être affectés par des sources sonores externes. Dans des circonstances déterminées, cela peut empêcher la détection de personnes ou d'objets.
- Sachez que les obstacles de petites tailles déjà annoncés par un signal sonore risquent de ne plus être détectés lorsqu'ils sortent de la plage de mesure des capteurs. Le système ne vous avertira donc plus de leur présence. Des objets tels que les rebords de trottoirs élevés risquent de ne pas non plus être détectés par le systè-

me. Vous risqueriez alors d'endommager la partie inférieure de votre véhicule.

- Si vous ignorez le premier avertissement de l'Aide au stationnement, votre véhicule risque de subir des dommages considérables.
- Les chocs ou dégâts sur la calandre, le pare-chocs, le passage de roue et les sous-bassements peuvent modifier l'orientation des capteurs. Cela peut affecter le fonctionnement de l'aide au stationnement. Dans ce cas, faites contrôler le système par un atelier spécialisé.
- Une plaque d'immatriculation ou un support pour plaque minéralogique à l'avant aux dimensions supérieures à celles de l'espace destiné à la plaque d'immatriculation ou une plaque d'immatriculation courbée ou déformée peut provoquer :
 - des détections erronées,
 - la perte de visibilité des capteurs,

Nota

- Dans des situations concrètes, le système peut vous avertir alors qu'il n'y a aucun obstacle dans la zone détectée ; par exemple :
 - sur des sols d'asphalte rugueux, pavés ou avec des herbes très hautes,
 - avec des sources d'ultrasons externes, telles que des véhicules de nettoyage

ou autres véhicules équipés de systèmes à ultrasons,

- en cas de fortes averses, de chutes de neige intenses, de grêle ou de gaz d'échappement denses,
 - si la plaque d'immatriculation n'est pas parfaitement collée à la surface du pare-chocs,
 - dans des situations impliquant des changements d'inclinaison.
- Pour garantir le bon fonctionnement du système, gardez les capteurs à ultrason propres, exempts de neige et de gel, et ne les couvrez pas d'autocollants ou d'autres objets.
 - Si vous utilisez des équipements à haute pression ou à vapeur pour nettoyer les capteurs à ultrason, ne les appliquez directement sur ces derniers que brièvement et maintenez-les toujours à une distance supérieure à 10 cm.
 - Certains accessoires montés en deuxième monte sur le véhicule, tels que les porte-vélos, peuvent entraver le fonctionnement de l'Aide au stationnement.
 - Certains accessoires montés à l'avant du véhicule, tels que les supports pour plaque minéralogique publicitaires, peuvent entraver le fonctionnement de l'Aide au stationnement.
 - Pour vous familiariser avec le système, nous vous recommandons de pratiquer en vous stationnant dans une zone ou sur un

parking sans circulation. Les conditions météorologiques et de luminosité doivent être bonnes.

- Vous pouvez modifier le volume et la sonorité des signaux, ainsi que des indications » page 348.
- Sur les véhicules *non équipés* du système d'infodivertissement, vous pouvez modifier ces paramètres chez un partenaire SEAT ou dans un atelier spécialisé.
- Veuillez tenir compte des remarques sur la traction d'une remorque » page 348.
- L'affichage sur l'écran de l'Easy Connect apparaît avec un léger décalage.

Aide au stationnement Plus*

Description

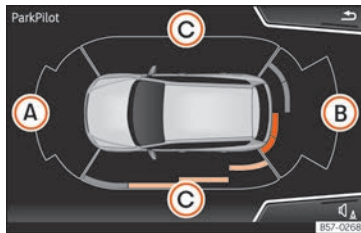

Fig. 285 Zone représentée.

L'Aide au stationnement Plus assiste le conducteur lors de la manœuvre et du stationnement en indiquant de manière visuelle et sonore les obstacles détectés devant et derrière le véhicule.

Les pare-chocs avant et arrière disposent de capteurs à ultrason intégrés. Quand ces derniers détectent un obstacle, ils l'indiquent par le biais de signaux sonores et d'un affichage dans le système Easy Connect.

Un signal sonore retentit en cas de risque de collision à l'avant ou l'arrière du véhicule. Les différentes fréquences sonores d'Easy Connect permettent d'indiquer si l'obstacle est situé devant ou derrière le véhicule.

Veillez particulièrement à ce que les capteurs ne soient pas couverts par des autocollants, des résidus ou autres, car cela pourrait altérer le fonctionnement du système. Indications de nettoyage » page 403.

La portée de mesure approximative des capteurs est de :

- Ⓐ 1,20 m
- Ⓑ 1,60 m
- Ⓒ 0,90 m

À mesure que l'obstacle s'approche, l'intervalle entre les signaux sonores diminuera. Lorsque vous vous trouverez à environ 0,30 m, le signal sera continu : n'avancez (ou ne reculez) plus !



Si l'écart avec l'obstacle est maintenu, le volume de l'avertissement diminue petit à petit après 4 secondes (sans affecter la sonorité du signal continu).

Afin d'afficher toute la périphérie du véhicule, il est nécessaire de le déplacer de quelques mètres vers l'avant ou l'arrière. Ainsi, les zones manquantes sont balayées et la présence d'obstacles sur les côtés du véhicule

» fig. 285 © est signalée.

Particularités du ParkPilot à affichage périphérique

La zone balayée sur le côté du véhicule est automatiquement masquée dans les situations suivantes :

- Lorsqu'une porte du véhicule s'ouvre.
- Lorsque l'ASR est déconnecté.
- Lorsque l'ASR ou l'ESC effectue un réglage.
- Si le véhicule reste à l'arrêt pendant plus de 3 minutes environ.

Utilisation de l'Aide au stationnement

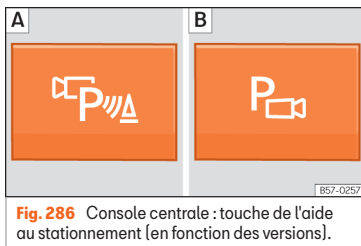

Fig. 286 Console centrale : touche de l'aide au stationnement (en fonction des versions).

Activation manuelle de l'Aide au stationnement

- Appuyez sur la touche **P** une fois.

Désactivation manuelle de l'Aide au stationnement

- Appuyez de nouveau sur la touche **P**.

Désactivation manuelle de l'affichage de l'Aide au stationnement (les signaux sonores demeurent actifs)

- Appuyez sur une touche du menu principal du système d'infodivertissement monté d'usine.

- **OU** : appuyez sur le bouton de fonction **PRÉCÉDENT**.

Activation automatique de l'Aide au stationnement

- Passez en marche arrière ou placez le levier sélecteur en position **R**.

- **OU** : si le véhicule se rapproche par l'avant d'un obstacle se trouvant sur sa trajectoire à une vitesse inférieure à 15 km/h (9 mph)

» page 343. L'obstacle est détecté à une distance d'environ 95 cm si l'activation automatique est active dans le système d'infodivertissement. Un affichage réduit est indiqué.

- **OU** : lorsque le véhicule recule.

Désactivation automatique de l'Aide au stationnement

- Amenez le levier sélecteur en position **P**.
- **OU** : accélérez à une vitesse supérieure à environ 15 km/h (9 mph) vers l'avant.

Suppression temporaire du son de l'Aide au stationnement

- Appuyez sur le bouton de fonction **🔇**.

Passage de l'affichage réduit au mode plein écran

- Passez en marche arrière ou placez le levier sélecteur en position **R**.

- **OU** : appuyez sur l'icône « voiture » de l'affichage réduit.

Le cas échéant, passage à l'image de l'assistant de marche arrière (Rear View Camera « RVC »)

- Passez en marche arrière ou placez le levier sélecteur en position **R**.
- **OU** : appuyez sur le bouton de fonction **RVC**.

À l'allumage du système, un bref signal de confirmation retentira et le symbole de la touche s'allumera en jaune.

Activation automatique



Fig. 287 Indication en miniature de l'activation automatique

Lors de l'activation automatique de l'**aide au stationnement Plus**, une image miniature de véhicule s'affichera, ainsi que les segments du côté gauche de l'écran » **fig. 287**.

L'activation automatique, lorsque vous vous approchez lentement d'un obstacle situé de-

vant le véhicule, Fonctionne uniquement lorsque le véhicule ralentit pour la première fois à une vitesse inférieure à 15 km/h (9 mph) environ.

Si l'aide au stationnement est désactivée avec la touche **P**, vous devrez réaliser l'une des actions suivantes pour qu'elle se réactive automatiquement :

- Couper le contact d'allumage et le remettre.
- **OU** : accélérer à une vitesse supérieure à 15 km/h (9 mph) puis repasser en dessous de cette vitesse.
- **OU** : placer le levier sélecteur sur **P**, puis le retirer de cette position.
- **OU** : connecter et déconnecter l'activation automatique dans le menu du système Easy Connect.

Il est possible de connecter et déconnecter l'activation automatique avec l'indication en miniature de l'aide au stationnement dans le menu du système Easy Connect » **page 37** :

- Mettez le contact d'allumage.
- Sélectionnez : touche du système d'infodivertissement **[CAR]** > touche de fonction **RÉGLAGES > Stationnement et manœuvres**.
- Sélectionnez l'option **Activation automatique**. Lorsque la case de la touche de

fonction est cochée , la fonction est activée.

Si le système s'est activé automatiquement, un signal sonore ne retentira que lorsque des obstacles à l'avant se trouveront à une distance inférieure à 50 cm.

ⓘ ATTENTION

L'activation automatique de l'Aide au stationnement ne fonctionne qu'en cas de circulation très lente. Si le style de conduite n'est pas adapté aux circonstances, il risque de provoquer un accident ou des lésions graves.

Segments de l'affichage

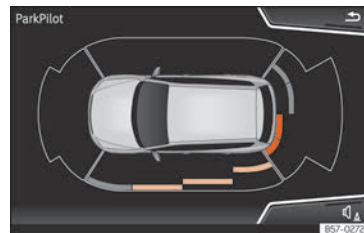

Fig. 288 Affichage de l'aide au stationnement à l'écran du système Easy Connect.

À l'aide des segments apparaissant autour du véhicule, vous pouvez évaluer l'écart avec l'obstacle.

L'indication optique des segments fonctionne de la manière suivante :

Segments blancs : ils s'affichent si l'obstacle se trouve à plus de 30 cm du véhicule, s'il se situe hors de la trajectoire du véhicule ou si le sens de déplacement est opposé à l'obstacle, et si le frein de stationnement électronique a été activé.



Segments jaunes : sont indiqués par ces derniers les obstacles se trouvant sur la trajectoire du véhicule à plus de 30 cm de distance du véhicule.

Segments rouges : sont indiqués par cette couleur les obstacles se trouvant à une distance inférieure à 30 cm.

Sur les équipements Media System Plus, Navi System ou Navi System Plus, une étoile jaune signale également la trajectoire prévue du véhicule en fonction de l'angle de braquage du volant.

Si l'obstacle se trouve dans le sens de circulation du véhicule, le signal sonore correspondant retentira.

À mesure que le véhicule s'approche d'un obstacle, les segments s'afficheront de plus en plus proches du véhicule. Lorsque l'avant-dernier segment apparaît, cela signifie que vous avez atteint la zone de collision. Dans la

zone de collision, les obstacles sont représentés en rouge (y compris ceux hors du parcours). N'avancez (ou ne reculez) plus **»»**  **au chapitre Brève introduction à la page 340** **»»**  **au chapitre Brève introduction à la page 340** !

Si le véhicule est équipé du système Top View Camera, l'affichage de l'aide au stationnement apparaîtra en fonction de la vue sélectionnée dans le système Top View Camera.

Régler les indications et les signaux sonores

Les indications et les signaux sonores sont réglés dans l'Easy Connect*.

Activation automatique

on – l'option d'**Activation automatique** **»»** **page 343** est activée.

off – l'option d'**Activation automatique** **»»** **page 343** est désactivée.

Volume à l'avant*

Volume dans la zone avant et latérale.

Réglage/tonalité du son à l'avant*

Fréquence (sonorité) du son dans la zone avant.

Volume à l'arrière*

Volume dans la zone arrière.

Réglage/tonalité du son à l'arrière*

Fréquence (sonorité) du son dans la zone arrière.

Réduction du volume

Lorsque l'aide au stationnement sera activée, le volume de la source audio/vidéo active sera réduit en fonction de l'option choisie.

Messages d'erreur

Si, lorsque l'Aide au stationnement est activée ou à son activation, un message indiquant une erreur de l'Aide au stationnement s'affiche sur le combiné d'instruments, il existe une anomalie dans le système.

Si l'anomalie ne disparaît pas avant d'éteindre le contact, la prochaine fois que vous activerez l'Aide au stationnement en passant la marche arrière, elle ne sera pas indiquée par un signal sonore.

En cas de dysfonctionnement de l'aide au stationnement, un message indiquant une erreur s'affiche sur le tableau de bord.

Si un capteur est défectueux, le symbole  apparaît devant/derrière le véhicule sur l'écran Easy Connect. En cas de défaut sur

l'un des capteurs arrière, seuls les obstacles présents dans la zone **(A)** » fig. 285 s'afficheront. En cas de défaut sur l'un des capteurs avant, seuls les obstacles présents dans la zone **(B)** s'afficheront.

Ne tardez pas trop pour vous rendre chez un atelier spécialisé afin de réparer le défaut.

Conduite avec remorque

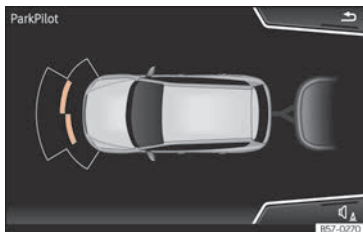

Fig. 289 Affichage de l'aide au stationnement sur l'écran lorsqu'une remorque est attelée au véhicule.

Sur les véhicules avec attelage pour remorque monté d'usine, lorsque la remorque est connectée électriquement, les capteurs arrière d'Aide au stationnement ne s'activeront pas en cas de passage en marche arrière, de placement du levier sélecteur en position **R** ou de pression sur la touche **P**.

La distance vis-à-vis d'obstacles éventuels à l'arrière et sur les côtés du véhicule ne s'affichera pas à l'écran et ne sera pas indiquée par des signaux sonores.

À l'écran du système Easy Connect, seuls seront indiqués les objets détectés à l'avant et la visualisation de la trajectoire ne sera pas affichée.

Fonction de freinage en cours de manœuvre*

✓ Valable uniquement avec l'aide au stationnement Plus

La fonction de freinage d'urgence sert à réduire les dommages des éventuelles collisions.

En fonction de l'équipement du véhicule et si le système d'aide au stationnement est actif, la fonction de freinage en cours de manœuvre active le freinage d'urgence lorsqu'un obstacle présentant un danger de collision est détecté sur la trajectoire en marche avant ou arrière.

La fonction ne freine pas le véhicule en cas d'activation automatique du système d'aide au stationnement. Elle est activée lorsque la vitesse de la manœuvre est comprise entre 2,5 et 10 km/h (1,5 à 6 mph) pour la zone avant, et entre 1,5 et 10 km/h (1 à 6 mph) pour la zone arrière.

Une fois déclenchée, la fonction de freinage en cours de manœuvre demeure inactive dans le sens de la marche concerné sur 5 mètres. La fonction est réactivée en cas de changement de rapport ou de position du levier sélecteur. Les limites de l'aide au stationnement s'appliquent.

La fonction de freinage en cours de manœuvre peut être paramétrée dans le système Easy Connect en appuyant sur la touche **CAR** > touche de fonction **RÉGLAGES** > **Stationnement et manœuvres**.

- **on** : autorise l'utilisation de la fonction de freinage en cours de manœuvre.
- **off** : interdit l'utilisation de la fonction de freinage en cours de manœuvre.

Suspension temporaire du freinage d'urgence

- Après avoir désactivé la fonction via le bouton de **Freinage en cours de manœuvre** de l'écran **Aide au stationnement** du système Easy Connect.
- Lors de l'ouverture des portes, du coffre à bagages ou du capot du véhicule.

Système d'aide au stationnement arrière*

Description

L'**aide au stationnement arrière** est un assistant sonore et visuel indiquant les obstacles se trouvant *derrière* le véhicule.

Des capteurs sont intégrés au pare-chocs arrière. Quand ces derniers détectent un obstacle, ils l'indiquent par le biais de signaux sonores et d'un affichage dans le système Easy Connect.

Si le véhicule est équipé du système Top View Camera*, l'aide au stationnement arrière préviendra le conducteur sous forme de signal sonore s'il détecte des objets à proximité de la partie arrière du véhicule et affichera l'image de Top View Camera* sur l'écran de l'Easy Connect afin d'obtenir l'image réelle des objets situés autour du véhicule.

Veillez particulièrement à ce que les capteurs ne soient pas recouverts notamment par des autocollants, des résidus ou de la saleté pour éviter de nuire au fonctionnement du système. Indications de nettoyage »» page 403.

La portée de mesure approximative des capteurs arrière est de :

Zone latérale : 0,60 m

Zone centrale : 1,60 m

Désactivation automatique de l'Aide au stationnement



- Amenez le levier sélecteur en position **P**.
- **OU** : accélérez à une vitesse supérieure à environ 15 km/h [9 mph] vers l'avant.

Suppression temporaire du son de l'Aide au stationnement

- Appuyez sur le bouton de fonction .

Passage de l'affichage réduit au mode plein écran

- Passez en marche arrière ou placez le levier sélecteur en position **R**.
- **OU** : appuyez sur l'icône « voiture » de l'affichage réduit.

À mesure que l'obstacle s'approche, l'intervalle entre les signaux sonores diminuera. Lorsque vous vous trouvez à environ 0,30 m, le signal sera continu : n'avancez (ou ne reculez) plus »»  **au chapitre Brève introduction à la page 340** »»  **au chapitre Brève introduction à la page 340** !

Si l'écart avec l'obstacle est maintenu, le volume de l'avertissement diminue petit à petit après 4 secondes [sans affecter la sonorité du signal continu].

Utilisation de l'Aide au stationnement

Activation de l'aide au stationnement

- Passez en marche arrière (boîte mécanique) ou placez le levier sélecteur en position **R** (boîte automatique).

Désactivation de l'aide au stationnement

- Placez le levier sélecteur en position **P**, **N** ou **D** (boîte automatique) ou désengagez la marche arrière (boîte manuelle).

Si vous placez le levier en position **N** ou **D**, le système reste actif pendant environ 8 secondes avant d'être désactivé. Durant ce délai, l'aide au stationnement se désactive si :

- le levier sélecteur est placé en position **P**.
- **OU**, le véhicule dépasse 15 km/h [9 mph] en marche avant.

Si le système Top View Camera* équipe le véhicule, l'aide au stationnement arrière est immédiatement désactivée après avoir désengagé la marche arrière.

Désactivation manuelle de l'affichage de l'Aide au stationnement (les signaux sonores demeurent actifs)

- Appuyez sur une touche du menu principal du système d'infodivertissement monté d'usine.

- **OU** : appuyez sur le bouton de fonction .

Suppression temporaire du son de l'Aide au stationnement

- Appuyez sur le bouton de fonction . Si le système Top View Camera* équipe le véhicule, il sera impossible d'utiliser la suppression temporaire du signal sonore de l'aide au stationnement.

Passage du mode d'affichage réduit au mode plein écran si le véhicule est équipé de l'assistant de marche arrière (Rear View Camera « RVC »)

- Appuyez sur l'icône « voiture » de l'affichage réduit.

Le cas échéant, passage à l'image de l'assistant de marche arrière (Rear View Camera « RVC »)

- Passez en marche arrière ou placez le levier sélecteur en position **R**.
- **OU** : appuyez sur l'icône de fonction **RVC**.

Segments de l'affichage

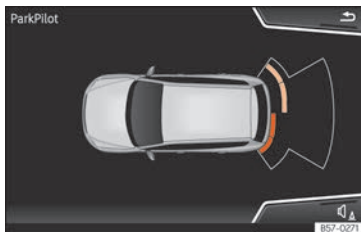

Fig. 290 Affichage de l'aide au stationnement à l'écran du système Easy Connect.

À l'aide des segments apparaissant à l'arrière du véhicule, vous pouvez évaluer l'écart avec les obstacles.



L'indication optique des segments fonctionne de la manière suivante :

Segments blancs : ils s'affichent si l'obstacle se trouve à plus de 30 cm du véhicule, ou si le sens de déplacement est opposé à l'obstacle, et si le frein de stationnement électronique a été activé.

Segments jaunes : sont indiqués par ces derniers les obstacles se trouvant sur la trajectoire du véhicule à plus de 30 cm de distance du véhicule.

Segments rouges : sont indiqués par cette couleur les segments se trouvant à une distance inférieure à 30 cm.

Si l'obstacle se trouve dans le sens de circulation du véhicule, le signal sonore correspondant retentira.

À mesure que le véhicule s'approche d'un obstacle, les segments s'afficheront de plus en plus proches du véhicule. Lorsque l'avant-dernier segment apparaît, cela signifie que vous avez atteint la zone de collision. Dans la zone de collision, les obstacles sont représentés en rouge (y compris ceux situés hors du parcours). Arrêtez de reculer »  **au chapitre Brève introduction à la page 340,**  **au chapitre Brève introduction à la page 340 !**

Si le véhicule est équipé de Top View Camera*

Si le véhicule est équipé de Top View Camera*, il n'affiche pas de segments.

L'aide au stationnement prévient immédiatement le conducteur sous forme d'un signal sonore en cas de détection d'objets à proximité de l'arrière du véhicule et affiche l'image du système Top View Camera* afin d'obtenir l'image réelle des objets situés autour du véhicule.

Régler les indications et les signaux sonores

Les indications et les signaux sonores sont réglés dans l'Easy Connect*.

Volume à l'arrière*

Volume dans la zone arrière.

Réglage/tonalité du son à l'arrière*

Fréquence (sonorité) du son dans la zone arrière.

Réduction du volume

Lorsque l'aide au stationnement sera activée, le volume de la source audio/vidéo active sera réduit en fonction de l'option choisie.

Messages d'erreur

Si, lorsque l'Aide au stationnement est activée ou à son activation, un message indiquant une erreur de l'Aide au stationnement s'affiche sur le combiné d'instruments, il existe une anomalie dans le système.

Si l'anomalie disparaît avant d'éteindre le contact, la présence d'une panne ne sera pas indiquée par un signal sonore la prochaine fois que vous activerez l'Aide au stationnement en passant la marche arrière.

Si un capteur est défectueux, le symbole  sur l'écran Easy Connect.

Ne tardez pas trop pour vous rendre chez un atelier spécialisé afin de réparer le défaut.

Dispositif d'attelage

Sur les véhicules équipés de série d'un attelage pour remorque, lorsque la remorque est connectée électriquement, l'aide au stationnement n'est pas activée après avoir engagé la marche arrière (boîte mécanique) ou placé le levier sélecteur en position R (boîte automatique).

Système de vision périphérique (Top View Camera)*

Brève introduction



B57-0149

Fig. 291 Vidéo associée

À l'aide de 4 caméras, le système génère une représentation qui s'affiche sur l'écran du sys-

tème d'infodivertissement. Les caméras sont situées dans la calandre du radiateur, sur les rétroviseurs extérieurs et sur le hayon arrière.

Les fonctions et les symboles du système de vision périphérique peuvent varier suivant que le véhicule est équipé ou non de ParkPilot.

AVERTISSEMENT

L'image des caméras ne permet pas de calculer avec précision la distance à laquelle se trouvent les obstacles (personnes, véhicules, etc.), c'est pourquoi son utilisation pourrait provoquer des accidents et des blessures graves.

- Les objectifs des caméras augmentent et déforment le champ de vision et les objets peuvent être observés sur l'écran de manière différente de la réalité ou peu précise.
- En raison de la résolution de l'écran ou si les conditions lumineuses sont insuffisantes, certains objets tels que les grilles ou les poteaux étroits ne sont parfois pas affichés ou affichés partiellement.
- Les caméras comportent des angles morts dans lesquels les personnes et les objets ne peuvent pas être détectés.
- L'objectif des caméras doit rester propre, sans neige ni givre. Il ne doit pas être recouvert.

⚠ AVERTISSEMENT

La technologie intelligente du système de vision périphérique (Top View Camera*) ne peut pas dépasser les limites imposées par les lois de la physique, et fonctionne uniquement dans les limites du système. Le confort accru apporté par le système de vision périphérique ne devra en aucun cas vous inciter à prendre des risques compromettant la sécurité. L'utilisation négligente ou involontaire du système peut entraîner des accidents et des blessures graves. Le système ne remplace en aucun cas la vigilance du conducteur.

- Adaptez la vitesse du véhicule et votre style de conduite aux conditions météorologiques et de visibilité ainsi qu'à l'état de la chaussée et à la circulation.
- Ne vous laissez pas distraire de la circulation avec les images sur l'écran.
- Gardez en permanence le contrôle des environs du véhicule, car le système ne détecte pas les enfants, les animaux et certains autres objets dans toutes les situations.
- L'intégration d'un support pour plaque minéralogique peut interférer avec les images de l'écran en raison de la possibilité de réduction du champ de vision des caméras.
- Il est probable que le système ne puisse pas représenter clairement toutes les zones.

ⓘ ATTENTION

- Les images de la caméra affichées à l'écran sont uniquement bidimensionnelles. En raison du manque de profondeur spatiale, les objets qui dépassent de la chaussée ou les cavités de celle-ci ne sont parfois pas visibles ou sont visibles avec difficulté.
- Dans certaines circonstances, la caméra ne détecte pas les objets tels que les barres, les barrières, les poteaux ou les arbres fins susceptibles d'endommager le véhicule.
- Le système affiche les lignes et les places auxiliaires indépendamment de l'environnement du véhicule et aucune détection d'objets n'a lieu. Le conducteur doit évaluer lui-même si le véhicule peut rentrer dans la place de stationnement.

ⓘ ATTENTION

- Pour garantir le bon fonctionnement du système, veillez à conserver les caméras propres, exemptes de neige et de gel, et ne les recouvrez pas d'autocollants ni d'autres objets.
- N'utilisez jamais de produit d'entretien abrasif pour nettoyer l'objectif des caméras.
 - N'utilisez jamais de l'eau tiède ou chaude pour enlever la neige ou le givre sur l'objectif des caméras. Vous risqueriez d'endommager les objectifs.

Système de vision périphérique

Fig. 292 Affichage du système de vision périphérique : perspective aérienne.

Il est possible de choisir entre quatre vues différentes :

Légende de la fig. 292 :

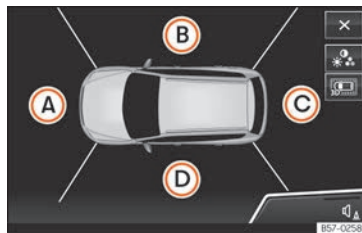

Symbole	Signification
A	Zone de la caméra avant
B	Zone de la caméra droite
C	Zone de la caméra arrière
D	Zone de la caméra gauche
X	Quitter l'affichage en cours.
	Vues tridimensionnelles
	En fonction de l'équipement : activer et désactiver le son du ParkPilot.

»

Légende de la fig. 292 :

Symbole	Signification
	Configurer l'affichage : luminosité, contraste et couleur.

La perspective aérienne est obtenue en combinant les images de toutes les caméras  » fig. 292. Elle peut être sélectionnée en appuyant sur le *véhicule* à l'intérieur de la zone.

Vous pouvez sélectionner les vues » fig. 292  à  de la perspective aérienne ou de la perspective aérienne réduite en appuyant sur les zones correspondantes.

Conditions nécessaires à l'utilisation du système de vision périphérique

- Les portes et le hayon arrière doivent être fermés.
- L'image doit être fiable et claire. Ainsi, l'objectif de la caméra doit notamment être propre.
- La zone située autour du véhicule doit être affichée clairement et entièrement.
- La zone de stationnement ou de manœuvre doit être une surface plane.
- Le véhicule **ne doit pas** être très chargé à l'arrière.
- Le conducteur doit bien connaître le système.

- Le véhicule ne devra présenter aucun dommage dans la zone des caméras. Un atelier spécialisé devra réviser le système si la position ou l'angle de montage de la caméra est modifié, par exemple, suite à une collision par l'arrière.

Vue des images des caméras

- **Perspective aérienne (vue à vol d'oiseau)** : pour obtenir une vue panoramique du véhicule , des vues tridimensionnelles depuis différentes positions des caméras.
- **Caméra avant (vue avant)** : pour observer la circulation à l'avant du véhicule (véhicules venant en sens contraire) , pour stationner le véhicule vers l'avant en bataille , lorsque le véhicule s'approche d'un obstacle et lors de la conduite en tout-terrain .
- **Caméra latérale (vue latérale)** : pour afficher la zone située à proximité des côtés du véhicule à gauche  comme à droite  ou une combinaison des deux côtés .
- **Caméra arrière (vue arrière)** : pour observer la circulation à l'arrière du véhicule (véhicules venant en sens contraire) , pour stationner en marche arrière en bataille , pour stationner en ligne en marche arrière  et pour atteler une remorque au véhicule .

La vue sélectionnée est affichée du côté droit de l'écran. La perspective réduite affichée à gauche comprend la vue entourée d'un cadre jaune. De plus, la marge droite de l'image

comporte les options de menu disponibles ainsi que les vues (appelés « modes ») de la caméra correspondante. La vue (mode) actuellement actif est affichée en surbrillance.

La perspective aérienne réduite peut être masquée en appuyant sur le symbole  afin d'afficher la vue sélectionnée en plein écran.

Instructions d'utilisation

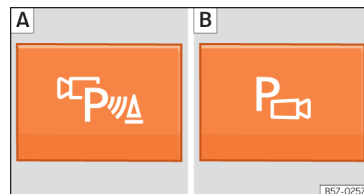



Fig. 293 Console centrale : touche permettant d'activer ou de désactiver manuellement le système de vision périphérique lorsqu'il est associé au système de stationnement assisté  ou avec le système Park Pilot arrière .

Activer et désactiver le système de vision périphérique

Activation manuelle de l'affichage :	Appuyez <i>une fois</i> sur la touche ☰ » fig. 293.
Activation automatique de l'affichage :	La perspective aérienne » fig. 292 s'affiche sur l'écran du système d'infodivertissement. Si vous appuyez sur la touche ☰ en circulant à plus de 15 km/h, l'image ne sera pas affichée. Enclenchez la marche arrière. OU : Le véhicule recule. L'écran affiche l'image de la caméra arrière du véhicule en mode de stationnement en bataille ou la perspective aérienne réduite.
Désactivation manuelle de l'affichage :	Appuyez à <i>nouveau</i> sur la touche ☰ » fig. 293. OU : appuyez sur une touche du système d'infodivertissement monté en usine, par exemple la touche (RADIO) . OU : appuyez sur le bouton de fonction X .
Désactivation automatique de l'affichage :	Circulez vers l'avant à une vitesse supérieure à environ 15 km/h (9 mph). OU : coupez le contact d'allumage. Le menu du système de vision périphérique cesse immédiatement d'afficher les images.

Particularités

Exemples d'illusions optiques causées par les caméras :

Les images des caméras du système de vision périphérique sont uniquement bidimensionnelles. En raison du manque de profondeur spatiale, il est difficile ou impossible de détecter à l'écran les dépressions de la chaussée, les objets saillants du sol ou les pièces dépassant des autres véhicules.

Dans les situations suivantes, les objets ou les autres véhicules sont vus de façon plus rapprochée ou plus lointaine sur l'écran par rapport à la réalité.

- si vous passez d'une surface plate à une pente.
- si vous passez d'une pente à une surface plate.
- si le véhicule est très chargé à l'arrière.

- si le véhicule s'approche d'objets saillants. Ces objets peuvent rester en dehors de l'angle de vision des caméras.

Conduite avec remorque

Dans la zone de la caméra arrière, le système de vision périphérique masque toutes les lignes auxiliaires d'orientation si le dispositif de remorquage monté en usine est relié électriquement à une remorque **» page 356.**

i Nota

Pour vous familiariser avec le système et son fonctionnement, SEAT conseille de vous entraîner à la manipulation du systè-

me de vision périphérique dans un lieu peu fréquenté ou sur un parking.

Menus du système de vision périphérique (modes)

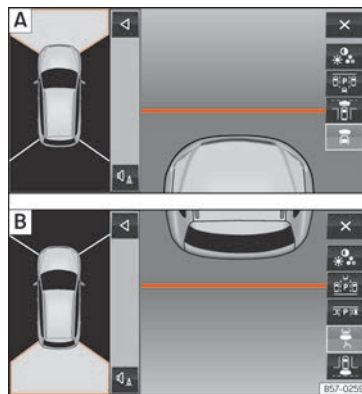

Fig. 294 Affichage sur l'écran du système de vision périphérique : **A**) Caméra avant : vue tout-terrain. **B**) Caméra arrière : vue tout-terrain.

Légende de la fig. 294 :

Symbole	Signification
	En fonction de l'équipement : activer et désactiver le son du ParkPilot.
	Afficher l'affichage réduit.
	Masquer l'affichage réduit.
	Quitter l'affichage du système de vision périphérique.
	Configurer l'affichage : luminosité, contraste et couleur.

Vues de perspective aérienne (vue à vol d'oiseau)

Vue	Affichage sur l'écran de toutes les caméras	
Mode principal 	Il représente le véhicule et son environnement immédiat vu depuis le dessus. En fonction de l'équipement du véhicule, la visualisation de la trajectoire de ParkPilot peut également être affichée.	
Vues tridimensionnelles		Elles représentent le véhicule et son environnement vu depuis le dessus.
		Elles représentent le véhicule et son environnement vu depuis le dessus en biais.
		Elles représentent le véhicule et son environnement en biais.

Glissez le doigt sur l'écran du système d'infodivertissement en direction des flèches pour changer l'angle de vision des vues tridimensionnelles du véhicule et de son environnement.

Vues de la caméra avant (vue avant)



Vue	Affichage sur l'écran de la caméra avant
Circulation transversale de la partie avant 	Zone gauche de l'écran : rue transversale du côté gauche.
	Zone centrale de l'écran : zone située directement à l'avant du véhicule.
	Zone droite de l'écran : rue transversale du côté droit.
Stationner en bataille 	La zone avant du véhicule est affichée. Des lignes d'orientation s'affichent à titre d'aide.
Tout-terrain 	La zone située directement devant le véhicule est affichée depuis le dessus. Par exemple dans une pente pour afficher la zone située directement à l'avant du véhicule. La ligne rouge se trouve à une distance d'environ 0,4 m du véhicule.

Vues de la caméra latérale (vue latérale)

Vue	Affichage sur l'écran des caméras latérales
Côtés droit et gauche 	Ils représentent les zones situées directement à côté du véhicule vues depuis le dessus afin de pouvoir contourner plus précisément les potentiels obstacles. Les lignes auxiliaires orange se trouvent à une distance d'environ 0,4 m du véhicule.
Côté gauche 	Il représente la zone située directement à côté du véhicule du côté conducteur ou passager vue en biais afin de pouvoir afficher les angles morts du véhicule. La ligne auxiliaire orange se trouve à une distance d'environ 0,4 m du véhicule.
Côté droit 	

Vues de la caméra arrière (vue arrière)

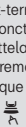
Vue	Affichage sur l'écran de la caméra arrière
Stationner en bataille 	La zone arrière du véhicule est affichée. Des lignes auxiliaires s'affichent à titre d'orientation.
Stationner en ligne 	La position initiale du véhicule lors de l'activation de cette fonction constitue un facteur déterminant de l'endroit où la manœuvre de l'assistant se terminera.

Vue	Affichage sur l'écran de la caméra arrière
Tout-terrain ou fonction d'attelage de remorque 	La partie arrière du véhicule est représentée. La ligne auxiliaire rouge représente la distance de sécurité.
	Sur les véhicules équipés en usine d'un dispositif d'attelage, des lignes auxiliaires semi-circulaires vertes et rouges s'affichent. Les lignes auxiliaires indiquent la distance entre le véhicule et le dispositif d'attelage. La distance entre les lignes auxiliaires (vertes et rouges) est d'environ 0,3 m. En fonction du braquage du volant, la ligne auxiliaire orange indique la direction pré-calculée du dispositif d'attelage.
	Sur les véhicules non équipés en usine d'un dispositif d'attelage, la distance entre la ligne auxiliaire rouge et le véhicule est d'environ 0,4 m. Aucune autre ligne auxiliaire n'est affichée.
Circulation transversale de la partie arrière 	Zone gauche de l'écran : rue transversale du côté gauche.
	Zone centrale de l'écran : zone située directement à l'arrière du véhicule.
	Zone droite de l'écran : rue transversale du côté droit.

Assistant de marche arrière (Rear View Camera)*

Avertissements d'utilisation et sécurité

⚠ AVERTISSEMENT

- L'assistant de marche arrière ne permet pas de calculer avec précision la distance à laquelle se trouvent les obstacles (personnes, véhicules, etc.) et ne peut dépasser les limites propres du système, c'est pourquoi son utilisation pourrait provoquer des accidents et des blessures graves s'il est utilisé négligemment ou sans l'attention appropriée. Le conducteur doit toujours surveiller l'environnement pour garantir une conduite sûre.
- L'objectif de la caméra augmente et déforme le champ visuel, et les objets peuvent être observés sur l'écran de façon différente de la réalité ou peu précise. La perception des distances est également déformée en raison de cet effet.
- En raison de la résolution de l'écran ou des conditions de lumière insuffisantes, certains objets pourront ne pas être vus ou uniquement de façon peu claire. Veuillez particulièrement faire attention aux poteaux, clôtures, barrières ou arbres de petites tailles, qui pourraient endommager le véhicule sans être vus dans l'écran.

• L'assistant de marche arrière a également des angles morts dans lesquels ni des personnes ni des objets ne peuvent être vus (petits enfants, animaux et certains objets pourraient ne pas être détectés dans son champ de vision). Ayez toujours sous contrôle l'environnement du véhicule.

- Conservez l'objectif de la caméra propre, sans neige ni givre et ne le couvrez pas.
- Le système ne remplace en aucun cas la vigilance du conducteur. Surveillez toujours la manœuvre de stationnement, ainsi que l'environnement du véhicule. Adaptez toujours la vitesse et le style de conduite aux conditions de visibilité, à la météo, à la chaussée et à la circulation.
- Ne vous laissez pas distraire de la circulation avec les images sur l'écran.
- Les images de l'assistant de marche arrière sur l'écran sont uniquement bidimensionnelles. Par manque de profondeur spatiale, les objets qui dépassent ou les cavités de la chaussée, par exemple, pourraient être vus avec difficulté ou ne pas être vus du tout.
- La charge du véhicule modifie la représentation des lignes d'orientation projetées. La largeur qu'elles représentent diminue avec le niveau de charge du véhicule. Faites particulièrement attention à l'environnement du véhicule lorsque l'intérieur ou le coffre à bagages est particulièrement chargé.

»

• Dans les situations suivantes, les objets ou les autres véhicules sont vus de façon plus rapprochée ou plus lointaine sur l'écran par rapport à la réalité. Faites particulièrement attention :

- Si vous passez d'une surface plate à une pente.
- Si vous passez d'une pente à une surface plate.
- Si le véhicule est très chargé à l'arrière.
- Si le véhicule s'approche d'objets qui ne se trouvent pas à la surface du sol ou qui dépassent du sol. Ces objets peuvent rester en dehors de l'angle de vision de la caméra lorsque l'on circule en marche arrière.

i Nota

- Il est important de faire particulièrement attention lorsque le conducteur n'est pas encore familiarisé avec le système.
- L'assistant de marche arrière n'est pas disponible si le hayon du véhicule est ouvert.

Instructions d'utilisation

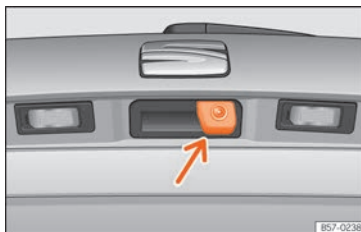

Fig. 295 Sur la poignée du hayon : emplacement de la caméra de l'assistant de marche arrière.

Une caméra incorporée à la poignée du hayon aide le conducteur à se garer en marche arrière ou à manœuvrer »» fig. 295.

L'image de la caméra s'affiche à côté des lignes d'orientation projetées par le système sur l'écran du système Easy Connect. Sur la partie inférieure de l'écran, on observe une partie du pare-chocs correspondant à la zone d'immatriculation qui servira de référence à l'utilisateur.

Réglages de l'assistant de marche arrière

L'assistant de marche arrière fournit à l'utilisateur la possibilité de régler la luminosité, le contraste et les couleurs de l'image.

Pour effectuer ces réglages :

- Arrêtez le véhicule dans un endroit sûr.
- Activez le frein de stationnement.
- Mettez le contact d'allumage.
- Le cas échéant, allumez le système Easy Connect.
- Passez en marche arrière ou placez le levier sélecteur en position **R**.
- Appuyez sur le bouton de fonction \ast qui se trouve à droite de l'image.
- Effectuez les réglages souhaités dans le menu en appuyant sur les boutons de fonction $-/+$, ou en utilisant le bouton amovible correspondant.

Conditions nécessaires pour se garer et manœuvrer avec l'assistant de marche arrière

Dans les cas suivants, le système ne devra pas être utilisé :

- Si une image fiable n'est pas affichée ou si elle est déformée, par exemple, en cas de mauvaise visibilité ou si l'objectif est sale.
- Si la zone située derrière le véhicule s'affiche avec peu de clarté ou de façon incomplète.
- Si le véhicule est très chargé à l'arrière.
- Si la position ou l'angle de montage de la caméra est modifié, par exemple, suite à une collision par l'arrière. Faites contrôler le système par un atelier spécialisé.

Se familiariser avec le système

Pour se familiariser avec le système, les lignes d'orientation et sa fonction, SEAT recommande de s'exercer au stationnement et aux manœuvres avec l'assistant de marche arrière dans un lieu sans trop de circulation ou sur un parking lorsque les conditions météorologiques et de visibilité sont bonnes.

Nettoyer l'objectif de la caméra

Maintenez l'objectif de la caméra propre et exempt de neige et de givre :

- Vaporisez du nettoyant pour glaces à base d'alcool et de commercialisation courante sur l'objectif, puis nettoyez-le à l'aide d'un chiffon sec.
- Éliminez la neige à l'aide d'un grattoir.
- Éliminez le givre à l'aide d'un spray antigel.

ⓘ ATTENTION

- **N'utilisez jamais de produit d'entretien abrasif pour nettoyer l'objectif de la caméra.**
- **N'utilisez jamais de l'eau tiède ou chaude pour enlever la neige ou le givre sur l'objectif de la caméra. Cela risquerait d'endommager l'objectif.**

Se garer et manœuvrer avec l'assistant de marche arrière

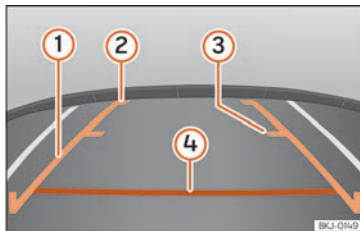

Fig. 296 Affichage à l'écran du système Easy Connect : lignes d'orientation.

Activation et désactivation du système

- L'assistant de marche arrière s'active lorsque le contact est mis ou le moteur est allumé, en enclenchant la marche arrière (boîte mécanique) ou en mettant le levier sélecteur sur la position **R** (boîte automatique).
- Le système se déconnecte 8 secondes après avoir enlevé la marche arrière (boîte mécanique) ou après avoir sorti le levier sélecteur de la position **R** (boîte automatique). Le système se désactivera de même immédiatement après avoir éteint le contact.
- Quand la vitesse de 15 km/h (9 mph) est dépassée et que la marche arrière est engagée, la caméra cesse d'émettre l'image.

Combinée au système d'aide au stationnement Plus » page 341, l'image de la caméra cesse de s'afficher immédiatement dès le désengagement de la marche arrière ou le retrait du levier sélecteur de la position **R** pour afficher les informations visuelles fournies par le système d'aide au stationnement.

En combinaison avec ce système, il est également possible de cacher l'image de l'assistant de marche arrière :

- En appuyant à l'écran sur l'une des touches du système d'infodivertissement.
- OU : en appuyant sur l'image miniature du véhicule qui s'affiche à gauche de l'écran (qui affiche alors le mode plein écran du système optique de l'Aide au stationnement Plus).

Pour revenir à l'image de l'assistant de marche arrière :

- Désengagez la marche arrière ou changez le levier sélecteur de position, puis engagez de nouveau la marche arrière ou ramenez le levier sélecteur en position **R**. »

- OU : Appuyez sur le bouton de fonction **RVC**¹⁾

Signification des lignes d'orientation

» fig. 296

- ① **Lignes latérales** : prolongement du véhicule (environ la largeur du véhicule plus les rétroviseurs) sur la surface de la chaussée.
- ② **Fin des lignes latérales** : la zone marquée en vert se termine environ 2 m derrière le véhicule sur la surface de la chaussée.
- ③ **Ligne intermédiaire** : indique une distance d'environ 1 m derrière le véhicule sur la chaussée.
- ④ **Ligne horizontale rouge** : indique une distance de sécurité d'environ 40 cm à l'arrière du véhicule sur la surface de la chaussée.

Manœuvre de stationnement

- Mettez le véhicule devant une place de stationnement et passez la marche arrière (boîte mécanique) ou mettez le levier sélecteur sur la position **R** (boîte automatique).

- Reculez lentement et tournez le volant de façon à ce que les lignes d'orientation latérales conduisent à la place de stationnement.
- Orientez le véhicule dans la place de stationnement de façon à ce que les lignes d'orientation latérales soient parallèles à celle-ci.

Dispositif d'attelage pour remorque et remorque*

Conduite avec remorque

Brève introduction

Tenez compte des dispositions spécifiques du pays correspondant quant à la conduite avec remorque et l'utilisation d'un dispositif d'attelage.

Ce véhicule est principalement destiné au transport de personnes. S'il est équipé d'un dispositif technique adéquat, il peut également être utilisé pour tracter une remorque. Cette masse supplémentaire a des répercussions sur la durée de vie utile du véhicule ainsi que sur sa consommation de carburant et ses prestations. Elle peut ainsi provoquer une augmentation de la fréquence d'entretien dans certaines circonstances.

La traction d'une remorque entraîne un plus grand effort du véhicule et nécessite une plus grande concentration du conducteur.

¹⁾ AVERTISSEMENT : le bouton de fonction **RVC** ne sera disponible que si la marche arrière est engagée ou si le levier sélecteur se trouve en position **R**.

Durant l'hiver, il est également nécessaire de monter des pneus d'hiver sur le véhicule **comme** sur la remorque.

Charge verticale maximale technique admissible sur flèche du timon

La charge verticale *maximale* techniquement admissible du timon de la remorque sur la boule d'attelage du dispositif d'attelage est de **80 kg**.

Véhicules avec système Start-Stop :

Si le véhicule est équipé d'un dispositif d'attelage installé en usine ou ultérieurement par SEAT, le système Start-Stop fonctionne comme d'habitude. Aucune particularité ne doit être prise en compte.

Si le système ne parvient pas à détecter la remorque ou le dispositif d'attelage non monté en usine par SEAT, il est nécessaire de désactiver le système Start-Stop en appuyant sur la touche correspondante dans la partie inférieure de la console centrale avant de commencer à circuler avec la remorque, en évitant de l'activer durant le trajet »» ⚠.

Véhicules pouvant sélectionner un profil de conduite

Si vous devez conduire le véhicule avec une remorque, nous vous recommandons de ne pas sélectionner le mode **Eco**. Nous vous conseillons de sélectionner l'un des autres

profils de conduite disponibles avant de commencer à circuler avec une remorque.

⚠ AVERTISSEMENT

N'utilisez jamais la remorque pour transporter des personnes, car cela est interdit et leur fait courir des risques mortels.

⚠ AVERTISSEMENT

L'utilisation incorrecte du dispositif d'attelage peut provoquer des blessures et des accidents.

- Utilisez le dispositif d'attelage uniquement s'il est en parfait état et qu'il est correctement fixé.
- Ne réalisez jamais de modification ni de réparation sur le dispositif d'attelage.
- Afin de réduire les risques de blessures en cas de collision par l'arrière et pour éviter de blesser les piétons et les cyclistes lors du stationnement, escamotez ou démontez toujours la boule d'attelage lorsque vous n'utilisez pas la remorque.
- Ne montez jamais de dispositif d'attelage « à répartition de poids » ou à « compensation de charge ». Le véhicule n'a pas été conçu pour ce type de dispositifs d'attelage. Le dispositif d'attelage risque de subir un dysfonctionnement et la remorque de se détacher du véhicule.

⚠ AVERTISSEMENT

La conduite avec remorque et le transport d'objets lourds ou de grand volume peuvent modifier les propriétés de circulation du véhicule et provoquer un accident.

- Fixez toujours correctement la charge à l'aide de courroies d'amarrage ou de rubans de fixation adaptés et en bon état.
- Adaptez toujours la vitesse et le style de conduite aux conditions de visibilité, à la météo, à la chaussée et à la circulation.
- Les remorques dont le centre de gravité est situé en hauteur sont plus enclines à se renverser que celles présentant un centre de gravité bas.
- Évitez les freinages et les manœuvres brusques.
- Réalisez les dépassements avec une extrême prudence.
- Réduisez immédiatement la vitesse si vous remarquez que la remorque se balance, même faiblement.
- Ne circulez pas à plus de 80 km/h lorsque vous tractez une remorque (ou à 100 km/h dans des cas exceptionnels). Cet avertissement est également valable dans les pays où il est permis de circuler plus vite avec une remorque. Tenez compte de la vitesse maximale autorisée dans le pays correspondant pour les véhicules tractant une remorque, car elle est parfois inférieure à celle permise pour les véhicules qui n'en tractent pas.

»

- N'essayez jamais de « redresser » l'ensemble véhicule tracteur/remorque en accélérant.

AVERTISSEMENT

Si le dispositif d'attelage a été monté suite à l'achat du véhicule par un atelier différent de SEAT, désactivez le système Start-Stop manuellement lorsque vous circulez avec une remorque. Vous risqueriez sinon d'entraîner une panne du système de freinage et de provoquer un accident et des blessures graves.

- Désactivez toujours manuellement le système Start-Stop lorsque le véhicule tracte une remorque attelée à un dispositif d'attelage non monté par SEAT.

Nota

- Avant d'accrocher ou de déteiler une remorque, désactivez toujours l'alarme anti-vol »» page 137. Dans le cas contraire, le capteur d'inclinaison risquerait de l'activer contre votre volonté.
- Ne circulez pas avec une remorque lors des 1 000 premiers kilomètres du moteur »» page 283.
- Dans la mesure du possible, SEAT recommande de démonter ou d'escamoter la boule d'attelage si elle n'est pas utilisée. En cas de collision par l'arrière, les dommages subis par le véhicule risquent d'être plus

importants si le dispositif d'attelage est monté.

- Certains dispositifs de remorquage montés ultérieurement obstruent le logement de l'œillet de remorquage arrière. Dans ce cas, il est impossible d'utiliser l'œillet de remorquage pour le démarrage par remorquage ou le remorquage d'autres véhicules. Par conséquent, si le véhicule a été équipé ultérieurement d'un dispositif d'attelage, conservez toujours la boule d'attelage dans le véhicule lorsque vous le démontez.

Témoin



La touche s'allume

La boule d'attelage pour remorquage n'est pas verrouillée.
Contrôlez le verrouillage du dispositif d'attelage »» page 360.

Lorsque vous mettez le contact, certains témoins de contrôle et d'alerte s'allument brièvement en guise de vérification. Ils s'éteignent au bout de quelques secondes.

AVERTISSEMENT

Si vous ignorez les témoins d'alerte allumés et les messages correspondants, le véhicule peut s'arrêter en pleine circulation, en

plus de provoquer potentiellement des accidents et de graves blessures.

- N'ignorez jamais les témoins d'alerte ni les messages.
- Arrêtez-vous dès que possible dans un endroit sûr.

ATTENTION

Si vous ignorez les témoins de contrôle allumés et les messages correspondants, vous pouvez endommager votre véhicule.

Conditions techniques

Les véhicules équipés **en série** d'un dispositif d'attelage répondent à toutes les conditions techniques et légales permettant de circuler avec une remorque.

Si le **véhicule a été équipé ultérieurement** d'un dispositif d'attelage, vous ne devez monter qu'un dispositif homologué pour la masse maximale autorisée de la remorque à tracter. Le dispositif d'attelage doit être adapté au véhicule et à la remorque et solidement fixé au châssis du véhicule. Utilisez uniquement un dispositif d'attelage autorisé par SEAT pour ce véhicule. Consultez et tenez toujours compte des indications du fabricant du dispositif d'attelage. Ne montez jamais de dispositif d'attelage « à répartition de poids » ou à « compensation de charge ».

Dispositif d'attelage monté sur le pare-chocs

Ne montez jamais un dispositif d'attelage sur le pare-chocs ni sur sa fixation. Le dispositif d'attelage ne doit pas entraver la fonction du pare-chocs. Ne modifiez pas et ne réparez pas le système d'échappement ni le système de freinage. Vérifiez périodiquement que le dispositif d'attelage est solidement fixé.

Système de refroidissement du moteur

La traction d'une remorque suppose une charge élevée pour le moteur et le système de refroidissement. Le système de refroidissement doit posséder suffisamment de liquide de refroidissement et être préparé aux efforts supplémentaires issus de la traction d'une remorque.

Freins de la remorque

Si la remorque dispose de son propre système de freinage, veuillez tenir compte des dispositions la concernant. Le système de freinage de remorque ne doit jamais être raccordé au système de freinage du véhicule.

Câble de remorquage

Utilisez toujours un câble de remorquage entre le véhicule et la remorque » page 361.

Feux arrière de la remorque

Les feux arrière de la remorque devront respecter les dispositions légales correspondantes » page 361.

Ne raccordez jamais les feux arrière de la remorque directement au système électrique du véhicule. Si vous n'êtes pas certain que la remorque est bien raccordée électriquement, faites appel à un atelier spécialisé. SEAT recommande de vous rendre chez un partenaire SEAT.

Rétroviseurs extérieurs

Si les rétroviseurs extérieurs de série du véhicule tracteur n'atteignent pas la zone située derrière la remorque, il sera nécessaire d'installer des rétroviseurs supplémentaires conformes aux dispositions du pays correspondant. Les rétroviseurs extérieurs doivent être ajustés avant de prendre la route et doivent offrir un champ de vision suffisant à l'arrière.

Consommation électrique maximale de la remorque

Consommateurs	Europe, Asie, Afrique, Amérique du Sud et Amérique centrale	Australie
Feux stop (au total)	84 watts	108 watts

Consommateurs	Europe, Asie, Afrique, Amérique du Sud et Amérique centrale	Australie
Feux clignotants (de chaque côté)	42 watts	54 watts
Feux de position (de chaque côté)	50 watts	100 watts
Feux de recul (au total)	42 watts	54 watts
Feux arrière de brouillard	42 watts	54 watts

Ne dépassez jamais les valeurs indiquées !

AVERTISSEMENT

Si le dispositif d'attelage est monté de manière incorrecte ou n'est pas adéquat, la remorque risque de se détacher du véhicule et de provoquer de graves blessures.

ATTENTION

- Si les feux arrière de la remorque ne sont pas correctement raccordés, le système électronique du véhicule peut être endommagé.
- Si la remorque consomme trop d'énergie électrique, le système électronique du véhicule peut être endommagé.

»

- Ne raccordez jamais directement le système électrique de la remorque aux connexions électriques des groupes des feux arrière ou à d'autres sources d'alimentation. Utilisez uniquement les connexions prévues pour l'alimentation en courant de la remorque.

Dispositif d'attelage en forme de boule à déverrouillage électrique

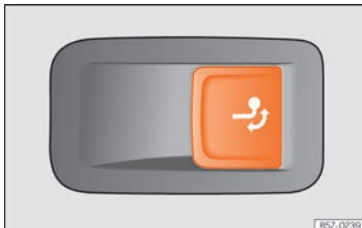

Fig. 297 Du côté droit du coffre à bagages : touche de déverrouillage de la boule d'attelage.

La boule d'attelage du dispositif d'attelage se trouve sur le pare-chocs. Le dispositif d'attelage en forme de boule à déverrouillage électrique ne peut pas être démonté.

Aucune personne ni aucun objet ou animal ne doit se trouver dans la zone de déplacement de la boule d'attelage » » ⚠.

Déverrouiller et retirer la boule d'attelage.

- Arrêtez le véhicule et activez le frein de stationnement électronique » » page 265.
- Coupez le moteur.
- Ouvrez le hayon.
- Tirez la touche » » fig. 297 brièvement. La boule d'attelage se déverrouille électriquement et tourne automatiquement vers l'extérieur. Le témoin de la touche clignote » » fig. 297.
- Terminez de retirer la boule d'attelage à la main jusqu'à observer et entendre qu'elle s'encastre et que le témoin de la touche s'allume fixement.
- Fermez le hayon.

Escamoter la boule d'attelage.

- Arrêtez le véhicule et activez le frein de stationnement électronique.
- Coupez le moteur.
- Décrochez la remorque et débranchez la connexion électrique entre le véhicule et la remorque. Si vous utilisez un adaptateur, retirez-le de la prise de courant de la remorque.
- Ouvrez le hayon.
- Tirez la touche » » fig. 297 brièvement. La boule d'attelage se déverrouille électriquement.
- Faites tourner à la main la boule d'attelage sous le pare-chocs jusqu'à observer et en-

tendre qu'elle s'encastre et que le témoin de la touche » » fig. 297 s'allume fixement.

- Fermez le hayon.

Signification du témoin

- Si le témoin de la touche » » fig. 297 clignote, la boule d'attelage ne s'est pas encore encastrée correctement ou qu'elle est défectueuse » » ⚠.
- Si le témoin reste *allumé* lorsque le hayon arrière est ouvert, la boule d'attelage s'est correctement encastrée, qu'elle ait été extraite ou escamotée.
- Le témoin de la touche s'éteint environ une minute après la fermeture du hayon arrière.

⚠ AVERTISSEMENT

L'utilisation incorrecte du dispositif d'attelage peut provoquer des blessures et des accidents.

- Utilisez la boule d'attelage uniquement si elle s'est correctement encastrée.
- Veillez à ce qu'aucune personne, ni aucun objet ou animal ne se trouve dans la zone de déplacement de la boule d'attelage.
- N'intervenez jamais avec un outil lorsque la boule d'attelage est en mouvement.
- N'appuyez jamais sur la touche » » fig. 297 lorsqu'une remorque est attelée ou si un porte-bagages ou d'autres accessoires ont été installés sur la boule d'attelage.

- Si la boule d'attelage ne s'encastre pas correctement, ne l'utilisez pas et rendez-vous dans un atelier spécialisé pour faire réviser le dispositif d'attelage.
- Si le système électrique ou le dispositif d'attelage est défectueux, rendez-vous dans un atelier spécialisé pour le faire réviser.
- Si la boule présente à un certain endroit un diamètre inférieur à 49 mm, n'utilisez en aucun cas le dispositif d'attelage.

ⓘ ATTENTION

Si vous nettoyez le véhicule à l'aide d'un dispositif à haute pression ou à vapeur, n'orientez pas le jet directement sur la boule escamotable ni sur la prise de courant du dispositif d'attelage pour éviter d'endommager les joints ou d'éliminer la graisse nécessaire à sa lubrification.

ⓘ Nota

Dans des conditions de températures très basses, il est possible que vous ne parveniez pas à actionner la boule d'attelage. Dans ce cas, il suffit de laisser le véhicule dans une enceinte plus chaude (un garage par exemple).

Montage d'un porte-vélos sur la boule d'attelage escamotable

La charge maximale autorisée du système porte-bagages est de **75 kg**, charge incluse. Le système porte-bagages ne doit pas dépasser de la tête sphérique de plus de 700 mm vers l'arrière. Seuls sont autorisés les systèmes porte-bagages pouvant accueillir au maximum trois vélos. Les vélos les plus lourds devront être montés le plus près possible du véhicule (de la boule d'attelage).

⚠ AVERTISSEMENT

L'utilisation incorrecte du dispositif d'attelage en présence d'un porte-vélos monté sur la boule d'attelage peut provoquer des blessures et des accidents.

- Ne dépassez jamais la charge utile ni la cote précédemment indiquées.
- Il n'est pas permis de fixer le porte-vélos au col de l'attelage en dessous de la boule. En effet, en raison de la forme du col et du modèle de porte-vélos, ce dernier risquerait d'être monté au véhicule dans une position incorrecte.
- Lisez et tenez toujours compte des instructions de montage du porte-vélos.

ⓘ ATTENTION

Le dépassement de la charge utile et de la cote maximale indiquées précédemment

peut endommager le véhicule de manière considérable.

- Ne dépassez jamais les valeurs indiquées.

ⓘ Nota

Dans la mesure du possible, SEAT vous recommande de retirer toutes les pièces démontables des vélos avant de prendre la route. Il peut s'agir par exemple des papiers, sacoches, batteries ou sièges pour enfant. Vous améliorerez ainsi l'aérodynamique et le centre de gravité du système porte-bagages.

Attelage et connexion d'une remorque

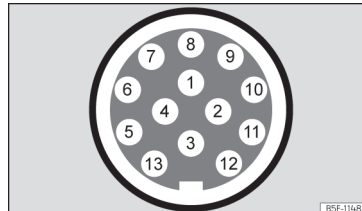

Fig. 298 Représentation schématique : attribution des broches de la prise de courant de la remorque. »

Légende de la fig. 298 :

Broche	Signification
1	Clignotant gauche
2	Feux arrière de brouillard
3	Masse des broches 1, 2, 4, 5, 6, 7 et 8
4	Clignotant droit
5	Feu de recul droit
6	Feu stop
7	Feu de recul gauche
8	Feux de recul
9	Positif permanent
10	Câble de charge positive
11	Masse de la broche 10
12	Non attribué
13	Masse de la broche 9

Prise de courant de la remorque

Pour le raccordement électrique de la remorque au véhicule tracteur, ce dernier dispose d'une prise de courant à 13 broches. Lorsque le moteur est en marche, les appareils électriques de la remorque recevront la tension via le raccordement électrique (broches 9 et 10 de la prise de courant de la remorque).

Si le système détecte qu'une remorque a été électriquement raccordée, les appareils de la remorque reçoivent une tension électrique par le raccordement électrique (broches 9 et 10). La broche 9 dispose de positif permanent. L'éclairage intérieur de la remorque peut ainsi fonctionner. Les appareils électriques, par exemple le réfrigérateur d'une caravane ne sont alimentés **que** si le moteur est en marche (par la broche 10).

Les câbles de masse, la broche 3, la broche 11 et la broche 13 ne devront jamais être raccordés entre eux pour ne pas provoquer de surcharge du système électrique.

Si la remorque dispose d'un **connecteur à 7 contacts**, il faudra utiliser un câble adaptateur adéquat. Dans ce cas, la fonction de la broche 10 ne sera pas disponible.

Câble de remorquage

Le câble de remorquage devra toujours bien être fixé au véhicule tracteur et disposer d'un jeu suffisant pour aborder les virages sans problème. Cependant, veillez à ce que le câble ne pende pas trop et ne frotte pas sur la chaussée lorsque le véhicule circule.

Feux arrière de la remorque

Veillez toujours à ce que les feux arrière de la remorque fonctionnent correctement et respectent les dispositions légales en vigueur. Veillez à ne pas dépasser l'absorption de

puissance maximale de la remorque »» page 359.

Inclure dans l'alarme antivol

La remorque n'est incluse dans l'alarme antivol que si les conditions suivantes sont réunies :

- Si le véhicule est équipé en usine d'une alarme antivol et d'un dispositif d'attelage.
- Si la remorque est raccordée électriquement au véhicule tracteur via la prise de courant du dispositif d'attelage.
- Si le système électrique du véhicule et de la remorque sont en parfait état et ne présentent ni pannes, ni dommages.
- Si le véhicule a été verrouillé avec la clé et que l'alarme antivol est activée.

Lorsque le véhicule est verrouillé, l'alarme s'active en cas de coupure de la connexion électrique avec la remorque.

Avant d'accrocher ou de dételer une remorque, désactivez toujours l'alarme antivol. Dans le cas contraire, le capteur d'inclinaison risquerait de l'activer contre votre volonté.

Remorques équipées de feux arrière LED

Pour des raisons techniques, les remorques avec feux arrière à diodes électroluminescentes (LED) ne peuvent pas être incorporées à l'alarme antivol.

Lorsque le véhicule est verrouillé, l'alarme ne s'activera pas en cas de coupure de la connexion électrique entre le véhicule et la remorque équipée de feux LED.

Si le profil de conduite **Eco** a été sélectionné lors de l'attelage de la remorque, le système adoptera automatiquement le profil **Normal**. Si le système ne parvient pas à détecter la remorque attelée ou le dispositif d'attelage monté suite à l'achat du véhicule par un atelier différent de SEAT, il est nécessaire de sélectionner manuellement le profil **Normal** avant de prendre la route avec une remorque. Pour activer à nouveau le profil **Eco** après avoir dételé la remorque, coupez puis remettez le contact.

AVERTISSEMENT

Si les câbles ont été montés de manière inadéquate ou incorrecte, un courant excessif risque d'être transmis à la remorque et provoquer le dysfonctionnement du système électronique du véhicule ainsi que des accidents et des blessures graves.

- Ne confiez les travaux à réaliser sur le système électrique qu'à un atelier spécialisé.
- Ne raccordez jamais directement le système électrique de la remorque aux connexions électriques des groupes des feux arrière ou à d'autres sources d'alimentation.

AVERTISSEMENT

Le contact entre les broches de la prise de courant de la remorque peut provoquer des courts-circuits, la surcharge du système électrique ou une panne du système d'allumage et provoquer des accidents et des blessures graves.

- Ne raccordez jamais entre elles les broches de la prise de courant de la remorque.
- Confiez à un atelier spécialisé la réparation des broches endommagées.

ATTENTION

Ne laissez pas la remorque attelée au véhicule si vous l'avez garé en maintenant la remorque avec sa roue d'appui ou ses supports. Si le véhicule monte ou descend notamment en raison d'une variation de charge ou à la crevaison d'un pneu, le dispositif d'attelage et la remorque font l'objet une pression accrue susceptible d'endommager le véhicule et la remorque.

Nota

- En cas de dysfonctionnement des systèmes électriques du véhicule, de la remorque ou de l'alarme antivol, confiez leur révision à un atelier spécialisé.
- Si les accessoires de la remorque consomment de l'énergie via la prise de courant avec le moteur arrêté, la batterie se déchargera.

- Si la batterie du véhicule est peu chargée, le raccordement électrique avec la remorque sera automatiquement coupé.

Charger une remorque

Charge maximale techniquement admissible et charge verticale sur flèche du timon

La charge remorquable maximale techniquement admissible est le poids pouvant être remorqué par le véhicule » »  La charge verticale sur flèche du timon est la charge exercée verticalement depuis le haut sur la boule d'attelage du dispositif d'attelage » » **page 414.**

Les informations concernant la charge remorquable et la charge verticale sur flèche du timon figurant sur la plaque signalétique du dispositif d'attelage sont uniquement des valeurs expérimentales. Les données relatives au véhicule figurant dans sa documentation se situent fréquemment *en deçà* de ces valeurs. Les données figurant dans la documentation officielle du véhicule ont toujours un caractère prioritaire.

Pour favoriser la sécurité de conduite, SEAT vous recommande de tirer le meilleur parti de la **charge verticale** maximale techniquement admissible sur la flèche de timon » » **page 357.** Une charge verticale insuffisante nuit » »

au comportement routier de l'ensemble véhicule/remorque.

La charge verticale existant entraîne l'augmentation du poids sur l'essieu arrière et réduit ainsi la charge utile du véhicule.

Poids de l'ensemble du véhicule tracteur et remorque

Le poids de l'ensemble se compose du poids réel de la remorque et du véhicule tracteur chargés.

Dans certains pays, les remorques sont classées par catégories. SEAT vous recommande de vous informer auprès d'un atelier spécialisé concernant le type de remorque le mieux adapté à votre véhicule.

Chargement d'une remorque

L'ensemble véhicule tracteur/remorque doit être équilibré. Pour ce faire, vous devez tirer le meilleur parti de la charge verticale maximale techniquement admissible sur la flèche de timon et répartir la charge uniformément entre la partie arrière et la partie avant de la remorque :

- Répartissez la charge dans la remorque en veillant à placer les objets lourds le plus près possible de l'essieu ou au dessus de celui-ci.

- Arrimez solidement le chargement de la remorque.

Pression de gonflage des pneus

La pression de gonflage des pneus de la remorque correspond à celle préconisée par le fabricant de la remorque.

Lorsque vous tractez une remorque, gonflez les pneus du véhicule tracteur à la pression maximale autorisée » page 388.

AVERTISSEMENT

Si vous dépassez la charge maximale autorisée par essieu, la charge verticale maximale techniquement admissible sur la flèche de timon ou la charge maximale autorisée du véhicule ou de l'ensemble véhicule tracteur/remorque, des accidents et des blessures graves peuvent se produire.

- **Ne dépassez jamais les valeurs indiquées.**
- **La charge réelle sur les essieux avant et arrière ne devra jamais dépasser la charge maximale autorisée par essieu. Le poids avant et arrière du véhicule ne devra jamais dépasser la charge maximale autorisée.**

AVERTISSEMENT

Un déplacement de la charge peut présenter des risques pour la stabilité et la sécurité de l'ensemble véhicule tracteur/remorque et provoquer des accidents et des blessures graves.

- **Chargez toujours correctement la remorque.**
- **Arrimez toujours la charge à l'aide de courroies d'amarrage ou de rubans de fixation adaptés et en bon état.**

Conduite avec remorque

Réglage des projecteurs

L'avant du véhicule peut se relever lorsque la remorque est attachée et la lumière peut éblouir le reste de la circulation.

Adaptez la hauteur des projecteurs à l'aide de la molette de réglage du site des projecteurs » page 167¹⁾.

Particularités de la conduite avec une remorque

- Lorsqu'il s'agit d'une remorque avec **frein par inertie**, freinez *d'abord doucement* puis plus énergiquement. De cette manière, vous

¹⁾ Non valable sur les véhicules équipés de projecteurs Full LED.

éviterez les secousses risquant de se produire suite au blocage des roues de la remorque.



- En raison du poids de l'ensemble du véhicule tracteur et remorque, la distance de freinage augmente.
- En descente, rétrogradez (pour les boîtes mécaniques ou en mode Tiptronic pour les boîtes automatiques) de manière à tirer parti du frein moteur. Dans le cas contraire, le système de freinage risque de subir une surchauffe et de ne pas fonctionner correctement.
- La charge remorquée et le poids important de l'ensemble véhicule tracteur/remorque modifient le centre de gravité et les propriétés de conduite.
- Si le véhicule tracteur est vide et que la remorque est chargée, la distribution de la charge ne sera pas idéale. Dans ces conditions, conduisez très prudemment en réduisant votre vitesse en conséquence.

Démarrage en côte avec une remorque

En fonction de l'inclinaison de la pente et de la masse totale de l'ensemble véhicule tracteur/remorque, il est possible que l'ensemble recule légèrement lors du démarrage.

Pour démarrer en côte en tractant une remorque, procédez comme suit :

- Appuyez sur la pédale de frein et maintenez-la enfoncée.

- Appuyez une fois sur la touche  pour désactiver le frein de stationnement électronique »» page 265.
- Si le véhicule est équipé d'une boîte mécanique, appuyez à fond sur la pédale d'embrayage.
- Passez la première vitesse ou placez le levier sélecteur en position **D/S** »» page 272.
- Tirez la touche  et maintenez-la en position pour retenir l'ensemble véhicule tracteur/remorque à l'aide du frein de stationnement électronique.
- Relâchez la pédale de frein.
- Démarrez lentement. Pour ce faire, relâchez la pédale d'embrayage si votre véhicule est équipé d'une boîte mécanique.
- Ne relâchez pas la touche  tant que le moteur ne dispose pas d'une force motrice suffisante pour faire avancer le véhicule.

AVERTISSEMENT

Si vous tractez une remorque de manière incorrecte, vous risquez de perdre le contrôle du véhicule et de provoquer des blessures graves.

- **La conduite avec remorque et le transport d'objets lourds ou de grand volume peuvent modifier les propriétés de circulation du véhicule et augmenter la distance de freinage.**

- **Conduisez toujours de manière prudente et prévoyante. Freinez avec plus d'avance que d'habitude.**
- **Adaptez toujours la vitesse et le style de conduite aux conditions de visibilité, à la météo, à la chaussée et à la circulation. Ralentissez, en particulier dans les descentes.**
- **Accélérez avec prudence. Évitez les freinages et les manœuvres brusques.**
- **Réalisez les dépassements avec une extrême prudence. Réduisez immédiatement la vitesse si vous remarquez que la remorque se balance, même faiblement.**
- **N'essayez jamais de « redresser » l'ensemble véhicule tracteur/remorque en accélérant.**
- **Tenez compte de la vitesse maximale autorisée pour les véhicules tractant une remorque, car elle est parfois inférieure à celle permise pour les véhicules qui n'en tractent pas.**



Stabilisation de l'ensemble véhicule tracteur/remorque

La stabilisation de l'ensemble véhicule tracteur/remorque constitue une fonction essentielle du programme électronique de stabilisation (ESC).

»

Si la stabilisation de l'ensemble véhicule tracteur/remorque détecte que la remorque se balance, elle intervient automatiquement avec le contrôle de direction afin de réduire le balancement de la remorque.

Conditions requises pour la stabilisation de l'ensemble véhicule tracteur/remorque

- Le véhicule est équipé d'usine d'un dispositif d'attelage ou a été ultérieurement équipé d'un dispositif compatible.
- L'ESC et l'ASR sont activés. Le témoin  ou  du combiné d'instruments n'est pas allumé.
- La remorque est raccordée électriquement au véhicule tracteur via la prise de courant du dispositif d'attelage.
- Vous circulez à une vitesse supérieure à environ 60 km/h.
- La charge verticale maximale techniquement admissible sur la flèche de timon est utilisée.
- La remorque est équipée d'un timon rigide.
- Les remorques avec frein doivent être équipées d'un frein d'inertie mécanique.

AVERTISSEMENT

La sécurité accrue fournie par la stabilisation de l'ensemble véhicule tracteur/remorque ne devra en aucun cas vous inciter à prendre des risques compromettant la sécurité.

- Adaptez toujours la vitesse et le style de conduite aux conditions de visibilité, à la météo, à la chaussée et à la circulation.
- Accélérez avec précaution si la chaussée est glissante.
- Arrêtez d'accélérer lorsque vous êtes en train de configurer l'un des systèmes.

AVERTISSEMENT

La stabilisation de l'ensemble véhicule tracteur/remorque ne détecte parfois pas correctement toutes les situations de conduite.

- Lorsque l'ESC est désactivé, la stabilisation de l'ensemble véhicule tracteur/remorque est également désactivée.
- Le système de stabilisation ne détecte pas dans tous les cas les remorques légères et peu stables. C'est pourquoi il ne les stabilise pas.
- Si vous circulez sur une chaussée glissante et peu adhérente, la remorque risque de *faire une embardée*, même en présence du système de stabilisation.
- Les remorques dont le centre de gravité est élevé peuvent se renverser même si elles ne se sont pas balancées auparavant.
- Si vous ne tractez pas de remorque mais qu'un connecteur est branché sur la prise de courant pour remorque (par exemple si le véhicule est équipé d'un porte-vélo doté d'un éclairage), des freinages automati-

ques peuvent se produire dans certaines situations de conduite extrêmes.

Montage ultérieur d'un dispositif d'attelage

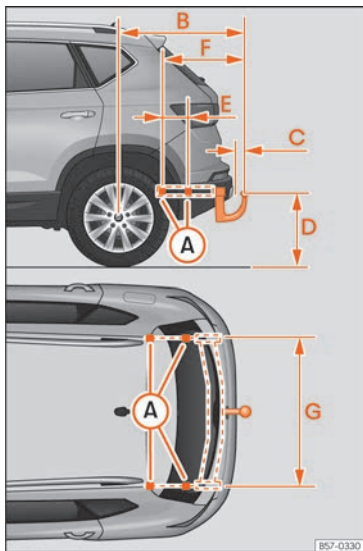

Fig. 299 Cotes et points de fixation pour l'installation d'un dispositif d'attelage en deuxième monte.

SEAT recommande de confier l'installation d'un dispositif d'attelage en deuxième monte à un atelier spécialisé. Il est par exemple pro-

bable qu'il soit nécessaire d'adapter le système de refroidissement ou de monter des plaques thermo-isolantes. SEAT recommande de vous rendre chez un partenaire SEAT.

Si un dispositif d'attelage est monté ultérieurement sur le véhicule, veillez à toujours tenir compte des cotes de distance. La cote allant du centre de la boule jusqu'au sol

» fig. 299 (D) ne doit en aucun cas être inférieure à celle indiquée. Cette instruction vaut également pour le véhicule entièrement chargé, y compris la charge verticale maximale techniquement admissible sur la flèche de timon.

Cotes de distance » fig. 299:

- (A) Points de fixation
- (B) 932,5 mm
- (C) 65 mm min.
- (D) 350-420 mm
- (E) 220 mm
- (F) 615,5 mm
- (G) 1 043 mm

⚠ AVERTISSEMENT

Si les câbles sont raccordés de manière inadéquate ou incorrecte, des dysfonctionnements du système électronique du véhicule peuvent se produire et provoquer des accidents et des blessures graves.

- Ne raccordez jamais le système électrique de la remorque aux connexions électriques des groupes des feux arrière ou à d'autres sources d'alimentation inappropriées. Utilisez uniquement des connecteurs conçus pour le raccordement d'une remorque.

- Confiez l'installation d'un dispositif d'attelage en deuxième monte uniquement à un atelier spécialisé.

⚠ AVERTISSEMENT

Si le dispositif d'attelage est monté de manière incorrecte ou n'est pas adéquat, la remorque risque de se détacher du véhicule tracteur. Cette situation risque de provoquer des accidents graves et des blessures mortelles.

i Nota

Utilisez uniquement des dispositifs d'attelage autorisés par SEAT pour le modèle concerné.

Conseils pratiques

Soin et entretien

Accessoires et modifications techniques

Accessoires, pièces de rechange et travaux de réparation

Faites-vous conseiller avant d'acheter des accessoires et pièces de rechange.

Votre véhicule offre un haut niveau de sécurité active et passive. Pour la pose ultérieure d'accessoires ou le remplacement de certaines pièces, faites-vous conseiller par un partenaire SEAT. Votre partenaire SEAT vous informe volontiers sur l'utilité, les dispositions légales et les recommandations de l'usine concernant les accessoires et pièces de rechange.

Nous vous recommandons de n'utiliser pour votre véhicule que des **accessoires SEAT** et des **pièces d'origine SEAT®**. SEAT garantit la fiabilité, la sécurité et l'adéquation de ces pièces. Les partenaires SEAT en effectuent bien entendu aussi la pose de façon professionnelle.

Les **appareils installés en deuxième monte** et ayant une incidence directe sur la maîtrise

du véhicule par son conducteur, comme les régulateurs de vitesse ou **les systèmes d'amortisseurs à régulation électronique**, doivent être porteurs du label **e** (marque d'homologation de l'Union européenne), et homologués pour votre véhicule.

Le raccordement de **dispositifs électriques supplémentaires** tels que les glacières électriques, les ordinateurs ou les ventilateurs, qui n'ont pas d'incidence directe sur la maîtrise du véhicule par son conducteur, n'est possible que si ces équipements sont porteurs du label **CE** (déclaration de conformité des fabricants au sein de l'Union européenne).

AVERTISSEMENT

Ne fixez jamais d'accessoires, tels que des supports de téléphone ou des porte-gobelets, sur les caches ou dans la zone de déploiement des airbags. Risque de blessures lors d'un accident avec déclenchement des airbags !

Modifications techniques

En cas de modifications techniques, nos directives doivent être respectées.

Toute intervention au niveau des composants électroniques, de leurs logiciels, du câblage et du transfert de données peut provoquer des dysfonctionnements. En raison de la mise en réseau des pièces électroniques, ces per-

turbations peuvent également affecter des systèmes qui ne sont pas directement concernés. Ce qui signifie que la fiabilité de votre véhicule peut être fortement compromise, que votre véhicule peut présenter des signes d'usure prononcée et que, finalement, la validité du certificat de réception (feuille des mines, en France) de votre véhicule peut être annulée.

Vous comprendrez certainement que votre partenaire SEAT ne peut pas se porter garant des dommages causés par des travaux effectués de façon non appropriée.

Nous vous conseillons donc de faire effectuer les travaux par les partenaires SEAT et de n'utiliser que des **pièces d'origine SEAT®**.

AVERTISSEMENT

Les travaux et modifications effectués de façon non professionnelle sur votre véhicule peuvent provoquer des dysfonctionnements – risque d'accident.

Émetteurs-récepteurs radio et équipements à usage professionnel

Émetteurs-récepteurs radio fixes

L'installation en seconde monte dans le véhicule d'émetteurs-récepteurs radio est en général soumis à autorisation. SEAT autorise la

pose de tels équipements homologués à condition que :

- L'antenne doit être montée par un professionnel.
- L'antenne doit être montée à l'extérieur du véhicule (en utilisant des câbles blindés et un adaptateur d'antenne non réfléchissant).
- La puissance d'émission effective à la base de l'antenne ne dépasse pas 10 W.

Pour la pose et l'utilisation d'émetteurs-récepteurs radio *plus puissants*, renseignez-vous auprès d'un partenaire SEAT ou d'un atelier spécialisé.

Émetteurs-récepteurs radio mobiles

L'utilisation de téléphones mobiles ou d'émetteurs-récepteurs radio de commercialisation courante peut perturber le fonctionnement de l'électronique dans votre véhicule. Les causes peuvent être les suivantes :

- Absence d'antenne extérieure.
- Antenne extérieure mal montée.
- Puissance d'émission supérieure à 10 W.

C'est pourquoi vous ne devez pas faire fonctionner à *l'intérieur du véhicule* des appareils portables (téléphone mobile ou émetteur-récepteur radio) sans antenne extérieure ou avec une antenne extérieure montée de manière incorrecte »» .

En outre, tenez compte du fait que seule une antenne *extérieure* permet d'atteindre la portée maximale des appareils.

Équipement à usage professionnel

L'installation en deuxième monte d'appareils à usage domestique ou professionnel dans le véhicule n'est autorisée que s'ils n'ont pas d'incidence sur la maîtrise directe du véhicule par son conducteur et s'ils disposent d'un label **CE**. Quant aux appareils installés en deuxième monte qui peuvent avoir une incidence sur la maîtrise du véhicule par son conducteur, ils doivent toujours avoir été homologués pour votre véhicule et disposer du label **e**.

- **Veillez respecter les instructions d'utilisation des téléphones mobiles et émetteurs-récepteurs radio.**

AVERTISSEMENT

Les téléphones mobiles ou émetteurs-récepteurs radio utilisés dans l'habitacle, sans antenne extérieure ou avec une antenne extérieure mal installée, peuvent causer des problèmes de santé dus à l'exposition à des champs électromagnétiques trop intenses.

Nota

- **L'installation en seconde monte d'appareils électriques ou électroniques dans ce véhicule affecte son homologation et peut mener, dans certaines circonstances, à l'annulation de son certificat de réception.**

Vérification et appoint de niveaux

Faire le plein

Plein

Lisez attentivement les informations complémentaires »»  page 49

Dès que le pistolet distributeur automatique utilisé correctement coupe le débit, on peut considérer que le réservoir de carburant est « plein ». Ne continuez pas à faire le plein après le premier arrêt de la pompe - vous rempliriez l'espace de dilatation prévu dans le réservoir.

Le type de carburant à utiliser pour votre véhicule est indiqué sur un autocollant apposé sur la face intérieure de la trappe à carburant. Vous trouverez de plus amples informations relatives au carburant »» page 371.

La capacité du réservoir de votre véhicule est indiquée à »»  page 49.

AVERTISSEMENT

Le carburant est facilement inflammable et peut occasionner des brûlures graves, ainsi que d'autres blessures.

- Lorsque vous faites le plein de carburant, vous devez éteindre le moteur, le chauffage

stationnaire »» page 196 et couper le contact d'allumage pour des raisons de sécurité.

- Il est interdit de fumer lorsque vous faites le plein ou remplissez un jerricane. Éloignez-vous également de tout type de flamme - risque d'explosion !

- Respectez la législation en vigueur en cas d'utilisation, de stockage ou de transport d'un jerricane.

- Nous vous recommandons, pour des raisons de sécurité, de ne pas transporter de jerrycan. En cas d'accident, celui-ci risque d'être endommagé, laissant le carburant s'écouler.

- Si, dans des cas exceptionnels, vous devez transporter du carburant dans un jerricane, observez ce qui suit :

- Ne remplissez jamais le jerricane avec du carburant lorsqu'il se trouve dans ou sur le véhicule. Lors du remplissage, des charges électrostatiques sont générées et peuvent enflammer les vapeurs de carburant - risque d'explosion ! Posez toujours le jerricane sur le sol pendant son remplissage.
- Le pistolet distributeur doit être introduit à fond dans l'orifice de remplissage du jerricane.
- Sur les jerricanes en métal, le pistolet distributeur doit entrer en contact avec le jerricane pendant le remplissage du carburant. Cette précaution permet

d'éviter la formation d'électricité statique.

- Ne renversez jamais de carburant dans le véhicule ou dans le coffre à bagages. Le carburant qui s'évapore est explosif - danger de mort !

ATTENTION

- Si du carburant a débordé sur la carrosserie, il faut l'essuyer immédiatement. Risque d'endommagement de la peinture.
- Ne roulez jamais jusqu'à l'épuisement complet du carburant. En effet, une alimentation irrégulière en carburant peut se traduire par des ratés d'allumage. Du carburant non-brûlé peut alors passer dans le système d'échappement - risque d'endommagement du catalyseur !
- Si vous avez roulé avec un véhicule à moteur diesel jusqu'à la panne sèche, vous devez mettre le contact d'allumage pendant au moins 30 secondes avant de lancer le moteur après le ravitaillement en carburant. Ensuite, le processus de lancement du moteur peut durer plus longtemps que d'habitude, jusqu'à environ 1 minute. Ce phénomène tient au fait que le système d'alimentation en carburant est purgé au moment du démarrage.

Conseil antipollution

Ne remplissez pas trop le réservoir de carburant. En effet, le carburant pourrait déborder en cas d'échauffement.

Nota

Il n'existe aucun mécanisme d'urgence pour débloquer la trappe à carburant. Si nécessaire, faites appel à un spécialiste en mesure de vous dépanner.

Nota

Les véhicules diesel sont équipés d'une protection empêchant d'introduire un pistolet incorrect¹⁾. Cela permet de faire le plein uniquement avec les pistolets diesel de la pompe.

- Si le pistolet de la pompe est utilisé, endommagé ou très petit, il est possible qu'il ne puisse pas ouvrir la protection contre les pistolets incorrects. Avant d'essayer d'introduire le pistolet du distributeur en le tournant, tentez de faire le plein chez un autre distributeur ou faites appel à un spécialiste.

- Si vous faites le plein avec un jerrycan, la protection ne s'ouvrira pas. Vous pouvez y remédier en faisant le plein lentement.

¹⁾ Varie selon les pays.

²⁾ Observez la réglementation du pays où vous circulez.

Carburant**Identification du carburant¹⁾**

Fig. 300 Identification des carburants en vertu de la Directive de l'Union Européenne (UE) 2014/94/

Le carburant est identifié par différents symboles. En fonction du carburant, les différents symboles se situent sur la pompe et sur la trappe à carburant du véhicule. Cette identification permet d'éviter toute confusion lors du choix du carburant.

- 1) **Essence** à l'éthanol (« E » pour Ethanol). Le nombre indique le pourcentage d'éthanol de l'essence. « E5 » correspond

par exemple à une proportion maximale d'éthanol de 5%.

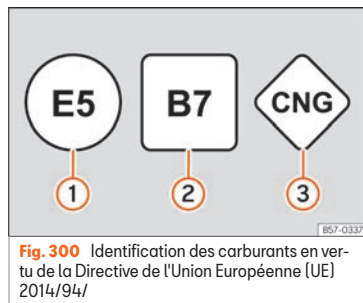
- 2) **Diesel** au biogazole (« B » pour Biogazole). Le nombre indique le pourcentage de biogazole du gazole. « B7 » correspond par exemple à une proportion maximale de biogazole de 7%.
- 3) **Gaz naturel** : « CNG » signifie Compressed Natural Gas (gaz naturel comprimé).

Type d'essence

✓ Valable pour les véhicules : à moteur à essence

Le type de carburant à utiliser est inscrit sur la face intérieure de la trappe à carburant.

Le véhicule est équipé d'un catalyseur et exige uniquement de l'**essence sans plomb**. L'essence doit répondre à la norme européenne EN 228 et être **exempte de soufre**. Il est possible d'utiliser des carburants présentant une proportion d'éthanol de 10 % [E10]²⁾. Les différents types d'essence se différencient par leur **indice d'octane (ROZ)** ou leur **indice de cliquetis (AKI)**. »

Les textes suivants illustrent les informations des différents autocollants placés sur le bouchon de réservoir (exemples) :

Essence super sans plomb 95 ou essence ordinaire sans plomb 91 minimum

Il est conseillé de faire le plein avec de l'essence super 95 (91 AKI). En son absence : essence ordinaire 91 (87 AKI) [avec une légère perte de puissance].

Essence super sans plomb 95 minimum

Il est nécessaire de faire le plein avec de l'essence super 95 (91 AKI) minimum.

En son absence, il est possible d'utiliser *si nécessaire* de l'essence ordinaire 91 (87 AKI). Vous ne devez alors faire tourner le moteur qu'à régime moyen et ne le solliciter que faiblement. Rajoutez dès que possible du super-carburant.

Essence super plus sans plomb 98 ou essence super 95 minimum

Il est conseillé de faire le plein avec de l'essence super plus 98 (93 AKI). En son absence : essence super 95 (91 AKI) [avec une légère perte de puissance].

En son absence, il est possible d'utiliser *si nécessaire* de l'essence ordinaire 91 (87 AKI). Vous ne devez alors faire tourner le moteur qu'à régime moyen et ne le solliciter que faiblement. Rajoutez dès que possible du super-carburant.

ⓘ ATTENTION

- **N'utilisez pas les carburants riches en éthanol (E30, E100, etc.) pour faire le plein. Vous risquez d'endommager le circuit de carburant. Exception : véhicules équipés d'un moteur Totalflex »» page 372, Carburant à l'éthanol.**
- **Une diminution permanente de l'efficacité du catalyseur est observée dès le premier plein avec du carburant au plomb ou contenant d'autres additifs métalliques.**
- **Utilisez uniquement les additifs d'essence homologués par SEAT. Les produits contenant des substances visant à augmenter l'indice d'octane ou réduire les détonations peuvent comprendre des additifs métalliques entraînant des dommages significatifs sur le moteur et le catalyseur. Les produits de ce type ne doivent pas être utilisés.**
- **Les carburants désignés à la pompe comme « métallifères » ne doivent pas être utilisés. Les carburants LRP (*lead replace-***

ment petrol] contiennent des additifs métalliques en grandes quantités. Risque d'endommagement du moteur !

- **En cas d'utilisation d'une essence à faible indice d'octane, le moteur peut être endommagé s'il est soumis à de fortes sollicitations ou si vous le faites tourner à un régime élevé.**

ℹ Nota

- **Il est possible de faire le plein avec une essence dont l'indice d'octane est supérieur à celui recommandé pour le moteur.**
- **Il est également possible de faire le plein avec du carburant pauvre en soufre dans les pays ne disposant pas de carburant sans soufre.**

Carburant à l'éthanol

✓ Valable pour les véhicules : avec moteur Totalflex

Vous reconnaitrez les véhicules à moteur Totalflex¹⁾ par leur autocollant « Essence/éthanol » situé sur le bouchon de réservoir.

Les véhicules équipés d'un moteur Totalflex peuvent rouler avec de l'essence sans plomb (95/91 AKI) conformément à la résolution ANP

¹⁾ Ce moteur est uniquement proposé dans certains pays.

57 ou avec n'importe quel carburant riche en éthanol. Le plein du véhicule s'effectue comme un plein d'essence.

Veuillez également tenir compte des indications » page 371, Type d'essence

i Nota

SEAT recommande de remplir entièrement le réservoir d'essence tous les 10 000 km de manière à réduire les impuretés susceptibles d'avoir été déposées dans le moteur par le carburant à l'éthanol E100.

Diesel

✓ Valable pour les véhicules : avec moteur diesel

Veillez à tenir compte des informations inscrites sur la face intérieure de la trappe à carburant.

Nous vous recommandons d'utiliser du **gazole** conforme à la norme européenne EN 590.

À faible température, le gazole peut épaissir et nuire au démarrage et au fonctionnement du moteur. Pour continuer à utiliser votre véhicule comme habituellement, le gazole proposé dans les stations-service présente une meilleure fluidité à froid à certaines périodes de l'année. Demandez au responsable de la

station-service si son gazole peut être utilisé en hiver et s'il convient aux températures actuelles et à venir.

Eau dans le filtre à carburant¹⁾

Si vous possédez un véhicule diesel équipé d'un **filtre à carburant avec décanteur d'eau**, l'avertissement suivant pourra s'afficher sur le combiné d'instruments : **Eau dans le filtre à carburant**. Rendez-vous dans un atelier spécialisé pour faire vider l'eau du filtre à carburant.

i ATTENTION

- **N'utilisez jamais de carburant FAME (bio-gazole), d'essence, d'huile de chauffage, d'autres carburants ni d'additifs fluidifiants afin d'éviter d'endommager considérablement le circuit de carburant du moteur.**
- **En cas d'erreur de carburant, ne démarrez le moteur sous aucun prétexte. Risque d'endommagement du circuit de carburant et du moteur ! Demandez l'aide d'un professionnel.**

AdBlue®

Informations à propos de l'additif AdBlue®



Fig. 301 Vidéo associée

La consommation d'additif AdBlue® dépend du style individuel de conduite, de la température à laquelle le système fonctionne ainsi que de la température ambiante de circulation du véhicule.

L'additif AdBlue® gèle à partir de -11 °C (+13 °F). Le système est doté d'éléments de chauffage garantissant son fonctionnement même à de basses températures.

Le réservoir d'additif AdBlue® a une capacité d'environ 11 litres.

Le réservoir d'additif AdBlue® ne doit jamais être vide. Lorsque l'autonomie devient inférieure à 2 400 km, une indication s'affiche sur l'écran du combiné d'instruments pour indiquer qu'il est nécessaire de remplir le réservoir d'additif AdBlue® » page 374. En cas de »

¹⁾ Varie selon les pays.

non-respect de cette indication, il sera ensuite impossible de mettre le moteur en marche. Si cette indication ne s'affiche pas, il n'est pas nécessaire d'ajouter de l'additif AdBlue®.

AdBlue® est une marque déposée de l'Association allemande de l'industrie automobile (VDA). Le produit est également connu sous le nom d'AUS32 ou DEF (Diesel Exhaust Fluid).

ⓘ ATTENTION

Si vous ajoutez trop d'additif AdBlue®, vous risquez d'endommager le système du réservoir.

Ajouter de l'additif AdBlue®

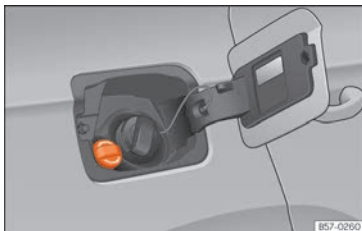

Fig. 302 Bouchon de la goulotte de remplissage du réservoir d'additif AdBlue.

Opérations à effectuer avant le remplissage

Stationnez le véhicule sur une surface plane. Si le véhicule ne se trouve pas sur une surface plane, par exemple dans une pente ou si l'un de ses côtés est surélevé sur un trottoir, l'indicateur de niveau risque de ne pas bien détecter le niveau.

Si un message concernant le niveau d'additif AdBlue® s'affiche sur l'écran du combiné d'instruments, **ajoutez au minimum la quantité minimale nécessaire (environ 5 litres)**. Le système détectera que vous avez effectué le niveau d'additif AdBlue® uniquement si vous ajoutez au minimum cette quantité. La quantité maximale de remplissage est de 11 litres.

Coupez le contact d'allumage. Si le contact n'est pas coupé lors du remplissage, il est possible que l'écran du combiné d'instruments continue d'afficher un message indiquant que cette opération est nécessaire.

Remplissage à l'aide d'une bouteille de recharge

Utilisez uniquement de l'additif AdBlue® conforme à la réglementation ISO 22241-1. Utilisez seulement des bidons d'origine.

- Ouvrez la trappe à carburant »» fig. 302.
- Dévissez le bouchon de la goulotte de remplissage du réservoir dans le sens inverse des aiguilles d'une montre.

- Observez les indications et les indications et les informations du fabricant figurant sur la bouteille de recharge.
- Contrôlez la date limite d'utilisation.
- Dévissez le bouchon de la bouteille de recharge.
- Introduisez verticalement le col de la bouteille dans la goulotte de remplissage du réservoir et vissez la bouteille à la main dans le sens inverse des aiguilles d'une montre.
- Appuyez sur la bouteille de recharge contre la goulotte de remplissage et maintenez-la dans cette position.
- Patientez jusqu'à ce que le contenu de la bouteille se déverse dans le réservoir d'additif AdBlue®. N'appuyez pas sur la bouteille et ne la cassez pas !
- Dévissez la bouteille dans le sens inverse des aiguilles d'une montre et retirez-la avec précaution vers le haut »» ⓘ.
- Le réservoir d'additif AdBlue® est rempli lorsque plus aucun liquide ne s'échappe de la bouteille.
- Vissez le bouchon de la goulotte de remplissage du réservoir dans le sens des aiguilles d'une montre jusqu'à ce qu'il s'encastre.
- Fermez la trappe à carburant.

Opérations à effectuer avant de reprendre la route

- Une fois le remplissage effectué, mettez **uniquement** le contact.
- Laissez le contact allumé pendant au moins 30 secondes afin que le système détecte le remplissage du réservoir.
- Patientez au moins 30 secondes avant de mettre le moteur en marche !

Remplissage d'additif Adblue à la pompe

Valable sur les véhicules à réduction catalytique sélective.

- Ouvrez le cache de l'orifice de remplissage du réservoir.
- Dévissez le bouchon de l'orifice de remplissage de SCR » fig. 302.
- Remplissez le réservoir d'additif Adblue jusqu'à ce que le pistolet de remplissage se déclenche pour la première fois.
- Refermez le conduit de SCR en le vissant jusqu'à entendre un clic.

AVERTISSEMENT

Conservez toujours l'additif AdBlue® dans son récipient original, en le fermant bien et en le rangeant dans un endroit sûr.

- Ne stockez jamais l'additif AdBlue® dans des boîtes de conserve alimentaires vides, des bouteilles ou d'autres conteneurs similaires pour éviter toute confusion.

- Maintenez toujours l'additif AdBlue® hors de portée des enfants.

ATTENTION

- Lors du remplissage, la poignée du pistolet de remplissage doit être alignée vers le bas. Dans le cas contraire, le pistolet ne sera pas raccordé automatiquement.
- Suite au premier déclenchement du pistolet, ne tentez pas d'ajouter davantage d'additif. Vous risqueriez de faire déborder le réservoir d'additif Adblue et de provoquer des projections.
- Utilisez uniquement de l'additif AdBlue® conforme à la réglementation ISO 22241-1. Utilisez seulement des bidons d'origine.
- Ne mélangez jamais l'additif AdBlue® avec de l'eau, du carburant ou d'autres additifs. Tout dommage provoqué par un mélange ne sera pas couvert par la garantie.
- Ne versez jamais l'additif AdBlue® dans le réservoir de gasoil ! Vous risqueriez d'endommager le moteur !
- Ne laissez pas la bouteille de recharge en permanence dans le véhicule. En cas de fuite (due à des variations de température ou d'un endommagement de la bouteille), l'additif AdBlue® risque d'endommager l'intérieur du véhicule.

Conseil antipollution

Jetez la bouteille de recharge en respectant l'environnement.

Nota

Les concessionnaires SEAT proposent des bouteilles de remplissage adaptées à l'additif AdBlue®.

Compartiment moteur

Travaux à effectuer dans le compartiment moteur

Lisez attentivement les informations complémentaires »  page 19

Les travaux dans le compartiment-moteur, par exemple le contrôle et l'appoint de liquides, présentent des risques de blessures, de brûlures, d'accidents et d'incendie. C'est pourquoi vous devez impérativement tenir compte des avertissements donnés ci-après et respecter les consignes générales de sécurité. Le compartiment-moteur du véhicule est une zone dangereuse »  !

AVERTISSEMENT

- Arrêtez le moteur, retirez la clé de contact et actionnez le frein de stationnement »

électronique. Si le véhicule est équipé d'une boîte mécanique, placez le levier au point mort ; dans le cas d'une boîte automatique, placez le levier sélecteur sur P. Laissez le moteur refroidir.

- Tenez les enfants à l'écart du compartiment-moteur.
- Ne déversez jamais de liquides usagés sur le compartiment-moteur. Ces liquides peuvent s'enflammer (l'additif contenu dans le liquide de refroidissement, par exemple).
- Évitez les courts-circuits dans l'équipement électrique - en particulier sur la batterie.
- En cas de travaux dans le compartiment-moteur, n'oubliez pas que même si le contact d'allumage est éteint, le ventilateur du radiateur peut démarrer automatiquement – risque de blessures !
- Ne couvrez jamais le moteur avec des matériaux isolants supplémentaires, par exemple avec une couverture. Risque d'incendie !
- N'ouvrez jamais le bouchon du vase d'expansion du liquide de refroidissement tant que le moteur est chaud. Le système de refroidissement est sous pression !
- Pour vous protéger le visage, les mains et les bras de la vapeur ou du liquide de refroidissement brûlant, couvrez le bouchon d'un grand chiffon lorsque vous l'ouvrez.

- Si vous devez réaliser des travaux de vérification avec le moteur en marche, les pièces en rotation (la courroie multipiste, l'alternateur, le ventilateur du radiateur, par ex.) et celles de l'allumage haute tension constituent un risque supplémentaire.
- Observez en outre les avertissements donnés ci-après lorsque vous devez effectuer des travaux sur le système d'alimentation en carburant ou sur l'équipement électrique :
 - Débranchez toujours la batterie du véhicule du réseau de bord.
 - Abstenez-vous de fumer.
 - Ne travaillez jamais à proximité de flammes nues.
 - Ayez toujours un extincteur en état de fonctionner à portée de la main.

ⓘ ATTENTION

Veillez à ne pas confondre les différents liquides lorsque vous faites l'appoint car de graves défauts de fonctionnement ainsi que des endommagements du moteur pourraient se produire.

✿ Conseil antipollution

Pour détecter les défauts d'étanchéité en temps utile, contrôlez régulièrement le sous-bassement du véhicule. Si vous constatez des taches d'huile ou d'autres liquides, faites contrôler votre véhicule dans un atelier.

📄 Nota

Sur les véhicules avec direction à droite*, l'un des réservoirs se trouve de l'autre côté du compartiment moteur »» fig. 303.

Ouverture et fermeture du capot-moteur

Lisez attentivement les informations complémentaires »»  page 19

⚠️ AVERTISSEMENT

- N'ouvrez jamais le capot-moteur si vous remarquez que du compartiment-moteur s'échappe de la vapeur ou du liquide de refroidissement. Risque de brûlures ! Attendez jusqu'à ce qu'il n'y ait plus d'échappement de vapeur ou de liquide de refroidissement.
- Pour des raisons de sécurité, le capot-moteur doit toujours être bien fermé en cours de route. C'est pourquoi, après l'avoir fermé, vous devriez toujours essayer de le soulever pour vérifier si le dispositif de verrouillage est bien encliqueté. C'est le cas lorsque le capot affleure les pièces de la carrosserie qui l'entourent.
- Si vous deviez constater en cours de route que la fermeture n'est pas encliquetée, arrêtez-vous immédiatement et fermez le capot-moteur. S'il n'est pas fermé, il existe des risques d'accident !

ATTENTION

Pour éviter d'endommager le capot-moteur et les bras de l'essuie-glace, ouvrez le capot uniquement lorsque les bras des essuie-glace sont au repos contre le pare-brise.

Contrôle des niveaux

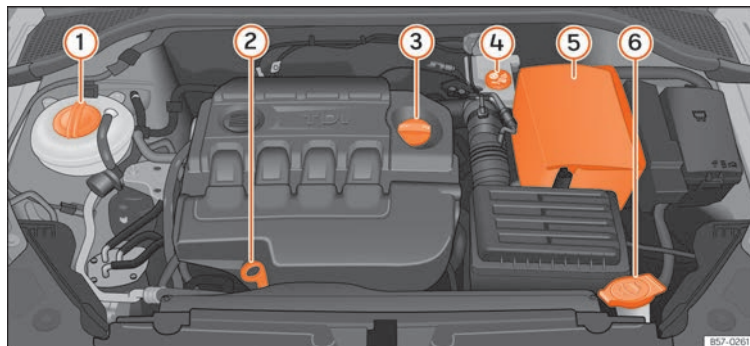

Fig. 303 Figure d'exemple de la position des éléments.

Il faut vérifier périodiquement les différents niveaux de fluides du véhicule. Ne confondez jamais les liquides, car le moteur pourrait être gravement endommagé.

- ① Vase d'expansion du liquide de refroidissement
- ② Jauge d'huile moteur
- ③ Orifice de remplissage d'huile moteur
- ④ Réservoir de liquide de frein
- ⑤ Batterie du véhicule (sous un cache)
- ⑥ Réservoir de liquide lave-glace

La vérification et la mise à niveau des liquides de fonctionnement seront réalisées sur les

composants mentionnés précédemment. Ces opérations sont décrites dans la section » page 375.

Tableaux

Vous trouverez d'autres explications, remarques et restrictions sur les caractéristiques techniques à partir de la section » page 413.

Huile moteur

Généralités

Le moteur est lubrifié en usine avec une huile multigrade de qualité, qui peut généralement être utilisée toute l'année.

Étant donné qu'utiliser une huile de bonne qualité est indispensable au bon fonctionnement du moteur et à sa longévité, l'huile utilisée lors des vidanges ou dans le cas d'appoint devra toujours être conforme aux normes VW.

Nous vous conseillons de faire effectuer la vidange d'huile par un Service Technique ou

dans un atelier spécialisé, selon le Programme d'entretien.

Si le niveau d'huile moteur est trop faible

Votre atelier spécialisé pourra vous indiquer l'huile moteur adaptée à votre véhicule. Vous disposerez alors de l'huile adaptée pour faire l'appoint.

Si l'huile-moteur recommandée est indisponible, il est autorisé en cas d'urgence de faire l'appoint une fois en rajoutant un maximum 0,5 l de l'huile suivante jusqu'à la prochaine vidange :

- Valable sur les véhicules équipés d'un moteur à essence : norme VW 504 00, VW 502 00, VW 508 00, ACEA C ou API SN.

Véhicules équipés d'un filtre à particules pour moteurs diesel*

Pour les véhicules avec filtre à particules pour moteurs diesel, utilisez uniquement de l'huile VW 507 00 qui provoque une faible formation de cendres. L'usage d'autres types d'huile provoquera une plus grande accumulation de suie et réduira la vie du filtre à particules. Par conséquent :

- Évitez de la mélanger avec d'autres huiles.
- Si le niveau d'huile-moteur est trop faible » page 379 et que vous ne disposez pas de l'huile prescrite, il est toléré à titre exceptionnel de faire l'appoint avec une huile conforme

à la spécification VW 506 00, VW 506 01, VW 505 00, VW 505 01, ACEA B3 ou ACEA B4 (jusqu'à 0,5 l) » page 50.

Nota

Avant d'entreprendre un long trajet, nous vous conseillons d'acquérir de l'huile moteur de type VW et d'en garder un bidon dans votre véhicule. Vous disposerez ainsi de l'huile de moteur correcte pour faire l'appoint si cela s'avérait nécessaire.

Témoin d'alerte

 Il s'allume en rouge

 Arrêtez-vous immédiatement !
La pression d'huile moteur est trop faible.

 Il s'allume en jaune

Contrôlez immédiatement le niveau d'huile du moteur.
Faites l'appoint d'huile dès que possible » page 380.

 Il clignote en jaune

Dysfonctionnement du capteur de niveau d'huile. Adressez-vous à un atelier spécialisé pour le faire réviser. Par mesure de sécurité, il est recommandé de contrôler le niveau d'huile moteur à l'occasion de chaque passage à la pompe.

Si le symbole d'alerte  clignote et trois signaux sonores d'avertissement retentissent en même temps, arrêtez le moteur et contrôlez le niveau d'huile. Le cas échéant, faites l'appoint d'huile » page 380.

Si le témoin  clignote bien que le niveau d'huile soit correct, ne poursuivez pas votre route. Ne faites pas non plus tourner le moteur au ralenti. Demandez l'aide d'un professionnel.

Contrôle du niveau d'huile moteur

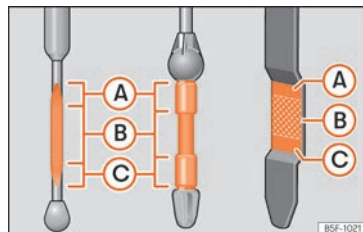

Fig. 304 Jauge d'huile moteur

Lisez attentivement les informations complémentaires » page 49

Le niveau d'huile moteur peut être lu sur la jauge d'huile moteur. »

Contrôle du niveau d'huile

- Stationnez le véhicule en position horizontale.
- Faites tourner le moteur au ralenti et coupez le contact lorsque la température de fonctionnement est atteinte.
- Patientez environ 2 minutes.
- Retirez la jauge d'huile. Essuyez-la avec un chiffon propre et remettez-la en place en l'enfonçant jusqu'en butée.
- Puis retirez-la à nouveau et vérifiez le niveau d'huile »» fig. 304. Faites l'appoint d'huile moteur si nécessaire.

Selon le style de conduite et les conditions environnantes, la consommation d'huile peut atteindre 0,5 l/1 000 km. Durant les 5 000 premiers kilomètres, la consommation peut être plus élevée. Le niveau d'huile moteur doit pour cette raison être vérifié régulièrement (de préférence après chaque plein d'essence et avant d'entamer de longs trajets).

⚠ AVERTISSEMENT

Une prudence toute particulière s'impose lors de toute intervention sur le moteur ou dans le compartiment-moteur !

- Avant toute intervention dans le compartiment-moteur, tenez compte des avertissements »» page 375.

⚠ ATTENTION

Ne démarrez pas le moteur si le niveau d'huile se trouve au-dessus de la zone **A**. Risque d'endommagement du moteur et du catalyseur ! Informez votre Service Technique.

Appoint d'huile moteur

Fig. 305 Dans le compartiment-moteur : bouchon de l'orifice de remplissage d'huile moteur.

Lisez attentivement les informations complémentaires »» page 49

Avant d'ouvrir le capot-moteur, tenez compte des avertissements »» **⚠** au chapitre Travaux à effectuer dans le compartiment moteur à la page 375.

Pour connaître l'emplacement de l'orifice de remplissage d'huile moteur, reportez-vous à

la figure correspondante représentant le compartiment-moteur »» page 378.

Spécifications d'huile moteur »» page 50.

⚠ AVERTISSEMENT

L'huile est facilement inflammable ! Lorsque vous faites l'appoint, évitez de renverser de l'huile sur les parties brûlantes du moteur.

⚠ ATTENTION

Ne démarrez pas le moteur si le niveau d'huile se trouve au-dessus de la zone »» fig. 304 **A**. Risque d'endommagement du moteur et du catalyseur ! Prenez contact avec un atelier spécialisé.

🌿 Conseil antipollution

Le niveau d'huile ne doit en aucun cas dépasser la zone »» fig. 304 **A**. Sinon, de l'huile risque d'être aspirée par l'aération de carter-moteur et parvenir dans l'atmosphère par l'intermédiaire du système d'échappement.

i Nota

Avant d'entreprendre un long trajet, nous vous conseillons d'acquérir de l'huile moteur de type VW et d'en garder un bidon dans votre véhicule. Vous disposerez ainsi

de l'huile de moteur correcte pour faire l'appoint si cela s'avérait nécessaire.

Vidange d'huile moteur

Lisez attentivement les informations complémentaires »»  page 49.

La vidange d'huile moteur doit être effectuée dans le cadre des travaux d'entretien.

Nous vous recommandons de faire effectuer la vidange d'huile par un Service Technique.

Les périodicités de la vidange d'huile moteur sont indiquées dans le Programme d'entretien.

AVERTISSEMENT

N'effectuez la vidange d'huile moteur vous-même que si vous possédez les connaissances requises pour ce type de travail !

- Avant d'ouvrir le capot-moteur, tenez compte des avertissements »» page 375.
- Laissez d'abord refroidir le moteur. De l'huile chaude peut occasionner des brûlures !
- Portez des lunettes de protection – risque de brûlures corrosives par projections d'huile.
- Gardez votre bras à l'horizontale lorsque vous dévissez la vis de vidange d'huile à la

main afin d'éviter que l'huile qui s'écoule ne dégouline le long de votre bras.

- Si votre peau est entrée en contact avec de l'huile moteur, lavez-la soigneusement.
- L'huile est toxique ! Conservez l'huile usagée hors de portée des enfants avant de l'éliminer.

ATTENTION

Ne mélangez pas d'additifs aux huiles moteur. Risque d'endommagement du moteur ! Les dommages résultant de l'utilisation de tels additifs sont exclus de la garantie.

Conseil antipollution

- En raison du problème posé par l'élimination de l'huile, ainsi que des outils spéciaux nécessaires et des connaissances techniques requises pour ce type de travail, nous vous conseillons de faire effectuer la vidange de l'huile moteur et le remplacement du filtre dans un Service Technique.
- L'huile usagée ne doit en aucun cas parvenir dans les égouts ou s'infiltrer dans le sol.
- Pour récupérer l'huile usagée, utilisez un récipient spécialement prévu à cet effet. Celui-ci doit être suffisamment grand pour pouvoir recueillir toute l'huile contenue dans votre moteur.

Système de refroidissement

Faire l'appoint de liquide de refroidissement



Lisez attentivement les informations complémentaires »»  page 51

Faites l'appoint de liquide de refroidissement lorsque son niveau descend en dessous de la marque MIN (minimum).

Contrôle du niveau de liquide de refroidissement

- Stationnez le véhicule en position horizontale.
- Coupez le contact d'allumage.
- Consultez le niveau de liquide de refroidissement dans le vase d'expansion. Lorsque le moteur est froid, le niveau de liquide de refroidissement doit rester entre les repères. Lorsque le moteur est chaud, il peut se situer légèrement au-dessus de la marque supérieure.

Appoint du liquide de refroidissement

- Laissez refroidir le moteur.
- Couvrez le bouchon du vase d'expansion du liquide de refroidissement avec un chiffon et dévissez-le soigneusement vers la gauche »»  

- Faites l'appoint de liquide de refroidissement uniquement s'il en reste encore dans le vase d'expansion, sinon vous pourriez **endommager le moteur**. S'il n'y a plus de liquide de refroidissement dans le vase d'expansion, arrêtez-vous. Faites appel à un spécialiste en mesure de vous dépanner »» ⓘ.
- S'il reste encore un peu de liquide de refroidissement dans le vase d'expansion, faites l'appoint jusqu'à la marque supérieure.
- Faites l'appoint de liquide de refroidissement jusqu'à obtenir un niveau stable.
- Vissez le bouchon correctement.

Une perte de liquide de refroidissement ne peut provenir, en premier lieu, que d'un défaut d'étanchéité. Rendez-vous sans tarder auprès d'un atelier spécialisé pour qu'il examine le système de refroidissement. Si le système de refroidissement du moteur est étanche, les pertes ne sont dues qu'à l'ébullition par surchauffe du liquide de refroidissement et à son refoulement hors du système de refroidissement.

⚠ AVERTISSEMENT

- **Le système de refroidissement est sous pression ! N'ouvrez jamais le bouchon du vase d'expansion du liquide de refroidissement tant que le moteur est chaud. Risque de brûlures !**

- **L'additif et, par conséquent, le liquide de refroidissement sont nuisibles à la santé. Pour cette raison, conservez l'additif dans son bidon d'origine hors de portée des enfants. Risque d'empoisonnement !**

- **En cas de travaux dans le compartiment-moteur, n'oubliez pas que même si le contact d'allumage est éteint, le ventilateur du radiateur peut démarrer automatiquement – risque de blessures !**

⚠ AVERTISSEMENT

S'il n'y a pas suffisamment de liquide anti-gel dans le système de refroidissement, le moteur risque de ne pas fonctionner correctement – risque de blessures graves !

- **Il faudra veiller à ce que le pourcentage d'additif soit correct en tenant compte de la température ambiante la plus basse prévue dans le lieu d'utilisation du véhicule.**
- **Lorsque la température extérieure est extrêmement basse, le liquide de refroidissement peut geler et le véhicule rester immobilisé. Étant donné que, dans ce cas, le chauffage ne fonctionnerait pas non plus, les occupants pas suffisamment couverts pourraient mourir de froid.**

ⓘ ATTENTION

Ne faites pas l'appoint de liquide de refroidissement si son vase d'expansion est vide ! De l'air pourrait pénétrer dans le système de refroidissement. Dans ce cas, arrêtez-

vous. Faites appel à un spécialiste en mesure de vous dépanner. Risque d'endommagement du moteur !

ⓘ ATTENTION

Il ne faut jamais mélanger les additifs d'origine avec des liquides de refroidissement non homologués par SEAT. Sinon, vous risquez d'endommager sérieusement le moteur et son système de refroidissement.

- **Si le liquide du vase d'expansion n'est pas de couleur lilas mais marron, par exemple, cela signifie que l'additif G13 a été mélangé avec un liquide de refroidissement inadapté. Dans ce cas, le liquide de refroidissement devra immédiatement être remplacé. Cela pourrait entraîner de graves dysfonctionnements et endommager le moteur !**

🌿 Conseil antipollution

Le liquide de refroidissement et les additifs peuvent polluer l'environnement. En cas de déversement d'un fluide, il faudra le récupérer et le mettre au rebut correctement et dans le respect de l'environnement.

Liquide de freins

Faire le plein de liquide de frein

Lisez attentivement les informations complémentaires »»  page 51

Contrôle du niveau de liquide de frein

Le niveau de liquide de frein doit se situer entre les repères MIN et MAX.

Si le niveau de liquide de frein diminue sensiblement en peu de temps ou descend en dessous du repère MIN, il se peut que le système de freinage ne soit plus étanche. Faites appel à un spécialiste en mesure de vous dépanner. Un témoin sur l'écran du combiné d'instruments indique également le niveau de liquide de frein »»  page 41.

Sur les véhicules avec volant à droite, le réservoir de liquide de frein se trouve de l'autre côté du compartiment-moteur.

Remplacement du liquide de frein

Dans le Programme d'entretien, vous trouverez les intervalles réguliers de remplacement du liquide de frein. Nous vous recommandons de le remplacer chez un partenaire SEAT dans le cadre du service d'entretien.

AVERTISSEMENT

- Conservez toujours le liquide de frein dans son bidon d'origine fermé et hors de portée des enfants : risque d'intoxication !
- Si le liquide de frein est trop usagé, des bulles de vapeur peuvent se former dans le système de freinage lorsque les freins sont fortement sollicités. Ceci réduit l'efficacité du freinage et nuit par conséquent à la sécurité. Risque d'accident !

ATTENTION

Le liquide de frein ne doit pas entrer en contact avec la peinture du véhicule car il est abrasif.



Réservoir de liquide lave-glace

Vérifier et faire l'appoint du réservoir de liquide lave-glace

Lisez attentivement les informations complémentaires »»  page 52

Contrôlez régulièrement le niveau dans le réservoir de liquide lave-glace et remettez à niveau si nécessaire.

Le réservoir de liquide de lave-glace contient le liquide de nettoyage pour le pare-brise, la lunette arrière et le lave-phares*.

- Ouvrez le capot moteur  »» page 375.
- Le réservoir de liquide lave-glace se distingue par le symbole  sur le bouchon.
- Contrôlez s'il y a suffisamment de liquide lave-glace dans le réservoir.

Essuie-glace recommandé

- Pour les saisons les plus chaudes, nous recommandons G 052 184 A1 d'été pour vitres claires. Proportion du mélange dans le réservoir d'eau de lavage : 1:100 (1 volume de concentré pour 100 volumes d'eau).
- Pour toute l'année, G 052 164 A2 pour vitres claires. Proportion estimée du mélange en hiver, jusqu'à -18°C (0°F) : 1:2 (1 volume de concentré pour 2 volumes d'eau) ; dans le cas contraire, une proportion de mélange de 1:4 dans le réservoir d'eau de lavage.

Capacités de remplissage

La quantité de remplissage du réservoir est d'environ 3 litres dans les versions sans lave-phares et de 5 litres dans les versions avec lave-phares.

AVERTISSEMENT

Si le liquide lave-glace ne contient pas une quantité suffisante d'antigel, il peut geler »»

sur le pare-brises et la glace arrière, limitant ainsi la visibilité à l'avant et à l'arrière.

- En hiver, utilisez le lave-glace uniquement s'il dispose de suffisamment d'antigel.
- Par températures hivernales, n'utilisez pas le lave-glace sans avoir auparavant réchauffé le pare-brise à l'aide du système de ventilation. L'antigel pourrait geler sur le pare-brise et réduire ainsi la visibilité.

⚠ AVERTISSEMENT

Ne mélangez jamais de l'antigel ou d'autres additifs similaires non adaptés dans l'eau du réservoir du lave-glace. Une couche de graisse peut se former sur la glace et altérer la visibilité.

- Utilisez de l'eau claire avec un produit lave-glace recommandé par SEAT.
- Si nécessaire, ajoutez à l'eau du réservoir du lave-glace un antigel adapté.

ⓘ ATTENTION

- Ne mélangez jamais les détergents recommandés par SEAT avec d'autres. Une floculation des composants peut se produire et obstruer les diffuseurs du lave-glace.
- Veillez à ne pas confondre les liquides lors de l'opération de remplissage. Cela risquerait de provoquer de graves défauts

de fonctionnement et d'endommager le moteur.

- Le manque de liquide lave-glace entraîne une perte de vision sur le pare-brise et, sur les modèles avec lave-phares, une perte de vision sur les phares.

Batterie

Généralités

Lisez attentivement les informations complémentaires » » page 52.

La batterie se trouve dans le compartiment-moteur et ne nécessite pratiquement **aucun entretien**. Elle est contrôlée dans le cadre du Service Entretien. Cependant, contrôlez la propreté et le couple de serrage des bornes, en particulier l'été et l'hiver.

Débranchement de la batterie

La batterie ne doit être débranchée que dans des cas exceptionnels. En débranchant la batterie, certaines fonctions du véhicules sont « perdues » (» » tabl. à la page 384). Une fois la batterie rebranchée, vous devez réinitialiser les fonctions.

Avant de débrancher la batterie, désactivez l'alarme antivol* ! Celle-ci risque sinon de se déclencher.

Fonction	Reprogrammation
Montée/descente automatique du lave-glace électrique	» » page 155, Remontée et abaissement automatiques.
Clé à radiocommande	Si le véhicule ne réagit pas à la clé, il faudra la synchroniser » » page 147.
Montre à affichage numérique	» » page 125.
Témoin de l'ESC	Après avoir parcouru quelques mètres, le témoin s'éteint à nouveau.

Stationnement prolongé du véhicule

Le véhicule est équipé d'un système de surveillance de la consommation de courant lorsque le moteur est à l'arrêt pendant une période prolongée » » page 286. Il est possible que certaines fonctions, comme les plafonniers ou l'ouverture des portes avec la radiocommande, soient temporairement désactivées pour éviter que la batterie ne se décharge. Ces fonctions seront de nouveau disponibles dès que vous mettrez le contact d'allumage et que vous démarrerez le moteur.

Conduite en hiver

En hiver, la puissance de démarrage peut être réduite, c'est pourquoi il est recommandé, si nécessaire, de recharger la batterie » » ⚠ au chapitre Avertissements relatifs à

la manipulation des batteries à la page 385

Témoin d'alerte

Témoin allumé

Dysfonctionnement de l'alternateur.

Le témoin s'allume après avoir mis le contact. Il doit s'éteindre après le démarrage du moteur.





Si le témoin  s'allume en cours de route, la batterie du véhicule n'est plus rechargée par l'alternateur. Rendez-vous immédiatement dans l'atelier spécialisé le plus proche.

Mais comme la batterie se décharge, il est alors préférable d'éteindre tous les dispositifs électriques non absolument indispensables.

Avertissements relatifs à la manipulation des batteries

Tous travaux sur la batterie requièrent des connaissances spécialisées. Nous vous prions de vous rendre chez un partenaire SEAT ou un atelier spécialisé pour les problèmes liés à la batterie : risque de brûlures et d'explosion de la batterie !

Il est interdit d'ouvrir la batterie ! N'essayez pas de modifier le niveau de liquide de la batterie. Sinon, le gaz détonant en sort et risque de provoquer une explosion !

	Portez des lunettes de protection.
	L'électrolyte est très corrosif. Portez des gants et des lunettes de protection. En cas d'éclaboussures d'électrolyte, rincer abondamment à l'eau.
	Évitez le feu, les étincelles, les flammes nues. Abstenez-vous également de fumer.
	Ne chargez la batterie que dans des locaux bien aérés. Risque d'explosion.
	Gardez l'électrolyte et la batterie hors de portée des enfants !

AVERTISSEMENT

- En cas de réparations ou de travaux sur le système électrique, procédez comme suit :
 1. Retirez la clé de contact. Le câble négatif de la batterie doit être débranché.
 2. Une fois la réparation achevée, rebrancher la borne négative de la batterie.
- Avant de rebrancher la batterie, coupez tous les dispositifs électriques. Rebranchez d'abord le câble positif, puis le câble négatif. Les câbles de raccordement ne doivent en aucun cas être intervertis – risque d'incendie des câbles !



- Veillez à ce que le flexible de dégazage reste toujours fixé à la batterie.
- N'utilisez pas de batteries endommagées – risque d'explosion ! Remplacez immédiatement la batterie lorsqu'elle est endommagée.

ATTENTION

- Ne débranchez jamais la batterie du véhicule lorsque le contact d'allumage est mis ou lorsque le moteur tourne, l'équipement électrique ou les composants électroniques risquant sinon d'être endommagés.

Recharger la batterie

Les raccords pour recharger la batterie se trouvent dans le compartiment-moteur.

- Lisez les avertissements  au chapitre Avertissements relatifs à la manipulation des batteries à la page 385 et .
- Mettez tous les dispositifs électriques hors fonction. Retirez la clé de contact.
- Ouvrez le capot-moteur  page 19.
- Ouvrez le cache de la batterie.
- Branchez les pinces du chargeur, comme indiqué, sur la **borne positive de la batterie (+)** et exclusivement sur un **point de masse de la carrosserie (-)**.

- Utilisez uniquement un chargeur compatible avec les batteries d'une tension nominale de 12 V. La charge ne doit pas dépasser une tension de 15 V.
- Après cette opération, branchez le câble d'alimentation du chargeur sur la prise de courant et mettez le chargeur en marche.
- À l'issue du processus de charge : arrêtez le chargeur et débranchez le câble d'alimentation de la prise de courant.
- Retirez ensuite de la batterie les pinces du chargeur.
- Protégez à nouveau la batterie en plaçant correctement le cache.
- Fermez le capot-moteur »»  page 19.

Avant de recharger la batterie, tenez impérativement compte des consignes du fabricant du chargeur !

AVERTISSEMENT

Ne chargez jamais une batterie qui a gelé : remplacez-la ! Risque d'explosion !

Nota

Recharger la batterie exclusivement par le biais des raccords situés dans le compartiment-moteur.

Remplacer la batterie

La nouvelle batterie doit présenter les mêmes spécifications (ampérage, charge et tension) que la batterie usée.

Dans votre véhicule, un système de gestion intelligent de l'énergie assure la répartition de l'énergie électrique »» page 286. Grâce au système de gestion d'énergie, l'énergie disponible est supérieure par rapport à celle fournie par la batterie des véhicules non équipés de ce système. Pour que l'énergie électrique supplémentaire soit de nouveau disponible dans la même proportion après le remplacement de la batterie, nous vous recommandons d'utiliser des batteries de même type et de même fabricant que celles fournies d'origine. Pour pouvoir profiter correctement des fonctions du gestionnaire d'énergie après avoir remplacé la batterie, un atelier spécialisé devra coder la batterie dans le mode de gestion d'énergie.

ATTENTION

- Les véhicules équipés du système Start-Stop*, par exemple, sont équipés d'une batterie spéciale (batterie de type AGM ou EFB). Si vous installez une batterie d'un autre type, la fonction Start-Stop pourrait être considérablement limitée, le véhicule pourrait par exemple ne pas s'arrêter à plusieurs reprises.

• Veillez à ce que le flexible de dégazage soit toujours raccordé à l'orifice latéral d'origine de la batterie. Si ce n'est pas le cas, des gaz pourraient s'échapper ou de l'électrolyte pourrait déborder de la batterie.

- Le support et les cosses de la batterie doivent toujours être correctement fixés.
- Avant d'effectuer des travaux sur la batterie, tenez compte des avertissements »» page 385, Avertissements relatifs à la manipulation des batteries.
- N'oubliez pas de placer le revêtement couvrant la batterie, si elle en est équipée. C'est une protection pour des températures élevées. Vous prolongez ainsi la durée de vie du véhicule.

Conseil antipollution

⚠ Les batteries contiennent des substances toxiques telles que l'acide sulfurique et le plomb. Elles doivent être mises au rebut conformément à la législation en vigueur et ne doivent en aucun cas être jetées aux ordures ménagères ! Veillez à ce que la batterie déposée ne puisse pas se renverser. De l'acide sulfurique pourrait s'échapper !

Roues

Roues et pneus

Observations générales

- Roulez prudemment avec des **pneus neufs**, pendant les 500 premiers kilomètres.
- Franchissez les bordures de trottoirs ou obstacles similaires lentement et, si possible, à angle droit.
- Vérifiez de temps en temps si les pneus ne sont pas endommagés (trous, entailles, déchirures ou boursouflures). Enlevez les corps étrangers ayant pénétré dans les sculptures du pneu.
- Faites immédiatement remplacer les roues ou les pneus défectueux.
- Protégez vos pneus de tout contact avec de l'huile, de la graisse ou du carburant.
- Remplacez immédiatement les capuchons de valves perdus.
- Repérez les roues avant de les déposer, afin de leur conserver le même sens de roulement lors de la repose.
- Stockez les roues ou pneus démontés dans un endroit frais, sec et autant que possible à l'abri de la lumière.

Pneus neufs

Pendant les premières heures de conduite, l'**adhérence** des pneus neufs n'est pas encore optimale ; ils doivent donc être « rodés » pendant les 500 premiers km par une conduite prudente à vitesse modérée. Ceci contribue également à leur longévité.

En raison des caractéristiques de conception et du dessin des sculptures, la **profondeur des sculptures** des pneus neufs peut être *différente* suivant la version et le manufacturier.

Pneus à profil bas

Comparés aux autres combinaisons de jantes et de pneus, les pneus à profil bas sont pourvus d'une bande de roulement plus large et d'une jante de diamètre supérieur, ainsi que d'un flanc de pneu moins haut. Ces caractéristiques permettent d'obtenir un comportement de conduite plus agile. Cependant, ils présentent parfois un confort limité ainsi qu'un bruit de roulement supérieur sur les routes et les chemins en mauvais état.

Les pneus à profil bas peuvent s'user plus rapidement que les pneus standard, notamment en présence de bosses importantes, de nids de poule, de couvercles d'égout et de bords de trottoir. Il est donc particulièrement important de conserver une pression de gonflage correcte » **page 388**.

Pour éviter d'endommager les pneus et les jantes, faites preuve d'une prudence particulière lorsque vous circulez sur des routes en mauvais état.

Procédez à un examen visuel des roues tous les 3 000 km afin de détecter d'éventuels dommages : aplatissements/fissures des flancs des pneus ou déformations/fissures des jantes.

Si les pneus ou les jantes ont subi un choc important ou ont été endommagés, faites-les réviser et remplacer le cas échéant par un atelier spécialisé.

Les pneus à profil bas peuvent s'user plus rapidement que les pneus standard.

Dégâts non apparents

Les dégâts sur les pneus et jantes passent souvent inaperçus. Des **vibrations** inhabituelles ou un **tirage latéral de la direction** peuvent laisser supposer qu'un pneu est endommagé. Si vous supposez qu'une roue est endommagée, réduisez immédiatement votre vitesse. Vérifiez si les pneus sont endommagés. Si aucun endommagement extérieur ne peut être décelé, rendez-vous à l'atelier spécialisé le plus proche en roulant lentement et prudemment pour faire contrôler le véhicule.

Pneus à profil unidirectionnel

Le flanc des pneus à profil unidirectionnel est repéré par des flèches. Respectez »

impérativement le sens de roulement ainsi indiqué. Cela vous garantit ainsi des propriétés de roulement optimales quant à l'aquaplanage, l'adhérence, au bruit et à l'usure.

Montage d'accessoires en deuxième monte

Les partenaires SEAT connaissent les possibilités techniques relatives au remplacement ou à la pose ultérieurs de pneus, jantes ou enjoliveurs de roues.

Longévité des pneus

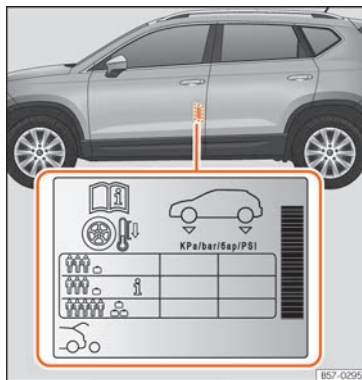

Fig. 306 Emplacement de l'adhésif de gonflage des pneus.

Les pneus ont une plus grande longévité lorsque vous les gonflez à la bonne pression et que vous adoptez un style de conduite modéré.

- Contrôlez la pression des pneus au moins une fois par mois et avant tout long trajet.
- Contrôlez toujours la pression de gonflage sur des pneus *froids*. Ne dégonflez pas les pneus chauds dont la pression est plus élevée.

- Si le véhicule est fortement chargé, adaptez la pression des pneus en conséquence.
- Sur les véhicules équipés d'un indicateur de contrôle de la pression des pneus, conservez en mémoire la pression des pneus modifiée » page 392, » page 388.
- Évitez de négocier les virages à vive allure et d'accélérer brutalement.
- Vérifiez de temps à autre si les pneus ne présentent pas une usure irrégulière.

La longévité des pneus dépend des points suivants :

Pression de gonflage des pneus

Les valeurs de pression de gonflage figurent sur l'étiquette adhésive située sur la face arrière du cadre de la porte avant gauche » fig. 306.

Une pression insuffisante ou excessive réduit considérablement la longévité des pneus et altère gravement les qualités routières du véhicule. La pression des pneus joue un rôle important surtout aux **vitesse élevées**.

Il est possible d'adapter la pression de gonflage des pneus sous charge moyenne en fonction du véhicule afin d'améliorer le confort de conduite (pression de gonflage **i**). Lorsque vous roulez avec une pression de gonflage de confort, la consommation de carburant peut légèrement augmenter.

Adaptez la pression de gonflage des pneus à la charge du véhicule. Si le véhicule est chargé au maximum, vous devez augmenter la pression de gonflage jusqu'à la valeur maximale de charge indiquée sur l'étiquette adhésive » fig. 306.

N'oubliez pas à cette occasion de contrôler également la pression de gonflage de la roue de secours. Gonflez toujours cette roue à la pression maximale prévue pour le véhicule.

Dans le cas de la roue de secours de taille réduite (125/70 R18), la gonfler à une pression 4,2 bar, comme indiqué sur l'étiquette de pression des pneus » fig. 306.

Style de conduite

Les virages pris à vive allure, les fortes accélérations et les coups de freins brusques (crissement des pneus) sont à l'origine d'une usure plus rapide des pneus.

Équilibrage des roues

Les roues d'un véhicule neuf sont équilibrées. Cependant, diverses circonstances en cours d'utilisation provoquent des déséquilibres (voile) qui se manifestent sous la forme de vibrations sur le volant.

Un voile entraînant également une usure accrue de la direction, de la suspension et des pneus, il est conseillé de faire rééquilibrer les roues. Une roue doit en outre être rééquilibrée

après le montage d'un pneu neuf et après chaque réparation de celle-ci.

Défaut de géométrie

Un réglage incorrect de la géométrie des trains roulants entraîne non seulement une usure accrue des pneus, mais nuit également à la sécurité routière. En cas d'usure anormale des pneus, faites vérifier la position des roues par un partenaire SEAT.

AVERTISSEMENT

- Adaptez toujours la pression des pneus à la charge actuelle du véhicule.
- Un pneu faiblement gonflé doit réaliser un travail de flexion supplémentaire lorsque le véhicule est très chargé ou à grande vitesse, c'est pour cela qu'il surchauffe. Ceci peut entraîner le décollement de la bande de roulement et provoquer l'éclatement du pneu. Risque d'accident !

Conseil antipollution

Le sous-gonflage des pneus augmente la consommation de carburant.

Indicateurs d'usure

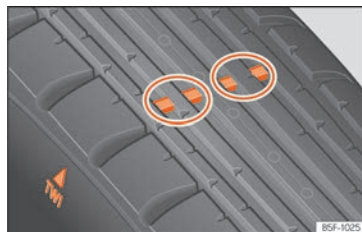

Fig. 307 Sculptures du pneu : indicateurs d'usure.

Les indicateurs d'usure vous montrent si vos pneus sont usés.

Des « indicateurs d'usure » de 1,6 mm d'épaisseur sont disposés au fond des sculptures des pneus de première monte, perpendiculairement au sens de roulement. Ces indicateurs sont placés (suivant la marque) de 6 à 8 fois à distances égales sur la circonférence du pneu. Des repères sur les flancs des pneus (les lettres « TWI » ou des symboles triangulaires, par exemple) indiquent l'emplacement des indicateurs d'usure.

Lorsque la profondeur des sculptures – mesurée dans les rainures situées à côté des indicateurs d'usure – est de 1,6 mm, la profondeur minimale des pneus légalement admissible est atteinte. (D'autres valeurs peuvent s'appliquer aux pays d'exportation.) »

⚠ AVERTISSEMENT

Les pneus doivent être changés au plus tard lorsque les indicateurs d'usure sont usés. S'il n'est pas fermé, il existe des risques d'accident !

- Particulièrement lorsque vous circulez dans de mauvaises conditions météorologiques, comme la pluie et le verglas. Il est important que la profondeur des sculptures des pneus soit la plus grande possible, et qu'elle soit à peu près égale sur les pneus de l'essieu avant et arrière.
- Une profondeur trop faible des sculptures se caractérise par une sécurité routière compromise notamment lors de manœuvres, en cas de risque d'« aquaplanage » en passant dans des flaques profondes, dans les virages ou au freinage.
- Si vous n'adaptez pas la vitesse aux conditions de circulation, vous risquez de perdre le contrôle de votre véhicule.

Permutation des roues

Fig. 308 Permutation des roues.

Pour assurer une usure régulière des quatre roues, il est conseillé de les permuter régulièrement selon le schéma » » fig. 308. Tous les pneus présentent ainsi à peu près la même longévité.

Pneus neufs ou roues neuves

- Utilisez sur les 4 roues uniquement des pneus de même type, de même dimension (circonférence de roulement) et ayant, dans la mesure du possible, le même profil.
- Évitez de remplacer les pneus séparément, remplacez-les au moins par essieu.

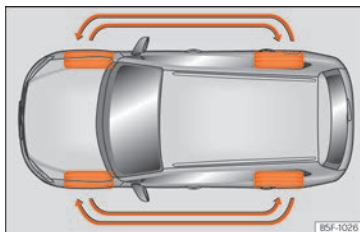
- N'utilisez jamais des pneus dont la dimension réelle excède les cotes des marques de pneus agréées par SEAT.
- Si vous envisagez d'équiper ultérieurement votre véhicule de pneus/jantes autres que ceux d'usine, informez-vous **avant** l'achat de jantes ou de pneus neufs auprès de votre partenaire SEAT.

Les pneus et les jantes (roues à disque) constituent des éléments importants dans la conception du véhicule. Les jantes et pneus homologués par SEAT sont parfaitement adaptés à votre véhicule et contribuent largement à sa bonne tenue de route et à l'excellence de ses qualités routières » » ⚠.

Les dimensions des roues/pneus à utiliser sur votre véhicule figurent dans les documents d'accompagnement du véhicule (par exemple le certificat de conformité européen ou COC¹⁾). Les documents d'accompagnement du véhicule diffèrent d'un pays à l'autre.

La connaissance des caractéristiques des pneus vous aidera à faire le bon choix. L'inscription suivante est visible sur les flancs du pneu :

215/60 R16 95V

Ce qui signifie :

¹⁾ COC = Certificate Of Conformity (certificat de conformité).

215	Largeur du pneu en mm
60	Proportion entre la hauteur et la largeur en %
R	Lettre-repère caractérisant la structure du pneu – ici R pour Radial
16	Diamètre de la jante en pouces
95	Indice de charge
V	Indice de vitesse

La **date de fabrication** est également indiquée sur le flanc du pneu (parfois uniquement sur sa face extérieure) :

DOT ... 2216 ...

signifie par exemple, que le pneu a été fabriqué au cours de la semaine 22 de l'année 2016.

Mais sachez que même si les dimensions indiquées sur les pneus, telles que la dimension nominale 215/60 R16 95 V, par exemple, sont identiques, les dimensions réelles des différents types de pneus peuvent s'écarter de ces valeurs nominales ou que les circonférences des pneus peuvent varier considérablement d'une marque à l'autre. Lorsque vous remplacez les pneus, vous devez vous assurer que la dimension réelle des pneus n'excède pas les cotes des marques de pneus agréées par SEAT.

L'utilisation d'autres pneus peut entraîner la réduction de l'espace de sécurité conçu

pour la rotation des roues. Les pneus, les pièces du châssis ou de la carrosserie ainsi que des câbles peuvent, dans certaines conditions, être endommagés du fait de la friction et remettre très gravement en cause la sécurité du véhicule » .

Les cotes réelles des pneus homologués par SEAT sont adaptées à votre véhicule. Si vous souhaitez équiper votre véhicule d'un autre type de pneu, exigez du vendeur de pneus un certificat émanant du fabricant de pneus et attestant que ces pneus conviennent à votre véhicule. Ce certificat doit être conservé dans un endroit sûr.

En cas de doute, si vous souhaitez savoir quels pneus vous pouvez poser, sans risque, sur votre véhicule, adressez-vous à votre partenaire SEAT.

Nous vous conseillons de faire effectuer tous les travaux sur les pneus ou les roues par un atelier spécialisé. Celui-ci dispose des outils spéciaux et des pièces de rechange nécessaires, ainsi que des compétences requises par ces travaux.

AVERTISSEMENT

- Assurez-vous que les pneus que vous avez choisis disposent de l'espace de sécurité conçu pour la rotation des roues. Les pneus de rechange ne doivent pas être exclusivement choisis en fonction de la di-

mension nominale car même si leur dimension nominale est identique, leur dimension réelle peut différer considérablement d'un fabricant à l'autre. La réduction de l'espace de sécurité conçu pour la rotation des roues peut être à l'origine d'un endommagement des pneus ou du véhicule et, par conséquent, compromettre la sécurité routière – risque d'accident ! De plus, l'utilisation de pneus et jantes non agréés pour votre type de véhicule peut entraîner la nullité du certificat de conformité du véhicule autorisant son utilisation sur les voies publiques.

- N'utilisez des pneus de plus de six ans qu'en cas d'urgence et en conduisant avec prudence.
- Si vous montez ou faites monter ultérieurement des enjoliveurs de roues, veillez à ce que l'arrivée d'air soit suffisante pour garantir le refroidissement du système de freinage.

Conseil antipollution

Les pneus usés doivent être éliminés conformément à la législation en vigueur.

Nota

- Vous devez consulter un Centre d'assistance SEAT quant à la possibilité de monter des jantes ou des roues de dimensions différentes de l'équipement d'origine SEAT, ainsi qu'aux différentes combinaisons

»

autorisées entre les essieux arrière (essieu 1) et avant (essieu 2).

- N'utilisez pas de pneus d'occasion dont vous ne connaissez pas les « antécédents ».
- Pour des raisons techniques, l'utilisation de jantes provenant d'autres véhicules n'est en principe pas possible. Dans certains cas cela s'applique également aux jantes d'un même modèle.
- Lorsque le véhicule est équipé de pneus 245/40 R19, le déflecteur correspondant devra être monté.

Boulons de la roue

Les jantes et les **boulons de roue** sont, de par leur conception, adaptés les uns aux autres. C'est pourquoi, lors de tout remplacement par d'autres jantes (roues avec des jantes en alliage léger ou avec des pneus d'hiver, par exemple) il faut utiliser les boulons de roue correspondants ayant la longueur correcte et une forme de calotte adéquate. L'ajustement correct des roues et le bon fonctionnement du système de freinage en dépendent.

Les boulons de roue doivent être propres et ne pas gripper.

Pour le desserrage des boulons de roue anti-vol*, il faut un adaptateur spécial »  page 58.

Systèmes de contrôle de la pression des pneus

Introduction

AVERTISSEMENT

Une utilisation inappropriée des roues et des pneus peut provoquer des pertes soudaines de pression sur les pneus, le détachement de la bande de roulement, voire même l'éclatement d'un pneu.

- Vérifiez régulièrement la pression de gonflage des pneus et maintenez toujours la valeur de pression de gonflage indiquée. Si la pression du pneu est trop basse, ce dernier pourrait chauffer de manière excessive et provoquer un décollement de la bande de roulement, voire l'éclatement du pneu.
- Sur les pneus à froid, la pression devra toujours être celle indiquée sur l'autocollant » page 415.
- Vérifiez régulièrement la pression de gonflage avec les pneus à froid. Si nécessaire, réglez la pression des pneus montés avec les pneus à froid.

- Vérifiez régulièrement que les pneus ne présentent aucun signe d'usure ou d'autres dégâts.
- Ne dépassez jamais la vitesse et la charge maximale autorisée pour le type de pneus de votre véhicule.

Conseil antipollution

Lorsque la pression des pneus est insuffisante, la consommation de carburant et l'usure des pneus sont plus importantes.

Nota

- Lorsque vous conduisez pour la première fois avec des pneus neufs à une vitesse élevée, ils peuvent se dilater légèrement, ce qui peut entraîner un avertissement de pression d'air.
- Remplacez les pneus usagés uniquement par des pneus autorisés par SEAT pour le type de véhicule correspondant.
- Ne faites pas confiance uniquement au système de contrôle de pneus. Contrôlez les pneus régulièrement pour vous assurer que la pression de gonflage est correcte et que les pneus ne présentent aucun dégât, comme des trous, des entailles, des déchirures ou des boursouffures. Retirez d'éventuels objets du pneu, à condition qu'ils ne le perforent pas

Témoin de contrôle de la pression des pneus

Témoin allumé

La pression du pneu d'une ou plusieurs roues a clairement diminué par rapport à la pression du pneu définie par le conducteur, ou le pneu présente un dommage structurel.

De plus, un signal sonore d'avertissement retentit accompagné d'un message sur l'écran du tableau de bord.

Arrêtez-vous ! Ralentissez immédiatement ! Arrêtez le véhicule de manière sûre dès que possible. Évitez les manœuvres et les freinages brusques ! Vérifiez tous les pneus et toutes les pressions de gonflage. Remplacez les pneus endommagés.

Clignote

Dysfonctionnement du système

Le témoin clignote pendant environ 1 minute puis reste fixe.

Si la pression de gonflage est correcte, couper et remettre le contact. Si le témoin reste allumé, il est possible de calibrer l'indicateur des pneus. Faites contrôler le système par un atelier spécialisé.

En mettant le contact d'allumage, certains témoins d'alerte et de contrôle s'allument pendant quelques secondes pendant un contrôle de fonctionnement. Ils s'éteindront après quelques secondes.

AVERTISSEMENT

Si les pneus sont gonflés à différentes pressions ou à une pression trop faible, ils risquent de s'endommager et de vous faire perdre le contrôle du véhicule, ce qui pourrait provoquer un accident grave, voire mortel.

- Si le témoin  s'allume, arrêtez-vous immédiatement et vérifiez les pneus.
- Si les pneus sont gonflés à différentes pressions ou à une pression trop faible, l'usure des pneus peut augmenter, la stabilité du véhicule peut se détériorer et la distance de freinage peut être allongée.
- Si les pneus sont gonflés à différentes pressions ou à une pression trop faible, l'un des pneus risque de se détériorer, voire d'éclater en provoquant la perte de contrôle du véhicule.
- Le conducteur est responsable de la pression correcte de tous les pneus de son véhicule. La pression de gonflage recommandée est indiquée sur un autocollant »» page 415.
- Le système de contrôle des pneus fonctionne correctement uniquement si tous les pneus à froid se trouvent à la pression correcte.
- Ne pas respecter la pression correcte de tous les pneus peut les endommager et provoquer un accident. Assurez-vous que la pression de gonflage de tous les pneus est adaptée à la charge du véhicule.

- Avant de commencer un voyage, gonflez toujours les pneus à la pression correcte.
- Les pneus sous-gonflés doivent fournir un travail de flexion plus important. Ils peuvent s'échauffer, ce qui peut entraîner le décollement de la bande de roulement, voire l'éclatement du pneu.
- À grande vitesse et avec le véhicule surchargé, les pneus pourraient surchauffer, voire même éclater, ce qui entraînerait la perte de contrôle du véhicule.
- Une pression excessive ou trop faible réduit la durée de vie du pneu, tout en altérant le comportement dynamique du véhicule.
- Si le pneu n'est pas crevé et que son remplacement immédiat n'est pas nécessaire, rendez-vous à l'atelier spécialisé le plus proche à faible vitesse et faites vérifier et corriger la pression de gonflage.

AVERTISSEMENT

Lisez et tenez compte des avertissements de sécurité »»  au chapitre Témoins d'alerte et de contrôle à la page 133.

Nota

- Lorsque le contact d'allumage est mis, si une pression de gonflage trop basse est décelée, un avertissement sonore retentira. En cas de défaut du système, un signal sonore retentit.



- Rouler sur des chemins de terre pendant une longue période ou conduire de manière sportive peut désactiver temporairement le TPMS. Le témoin indique un défaut mais disparaît lorsque l'état de la chaussée ou le style de conduite changent.

Indicateur de contrôle de la pression des pneus

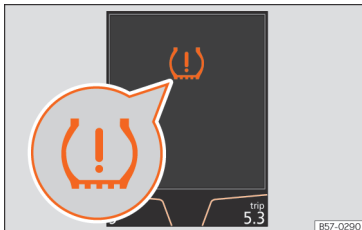

Fig. 309 Combiné d'instruments : avertissement de perte de pression des pneus.

L'indicateur de contrôle des pneus compare les tours ainsi que la surface de roulement de chaque roue à l'aide des capteurs ABS. Si la circonférence de roulement d'une ou plu-

sieurs roues change, l'indicateur de contrôle des pneus le signale sur le combiné d'instruments par le biais d'un témoin et d'un avertissement au conducteur »» fig. 309. Quand un seul pneu est affecté, la position de celui-ci par rapport au véhicule sera toujours signalée.

(L) **Perte de pression : Contr. pression pneu avant gauche !**

Modification de la circonférence de roulement

La circonférence de roulement d'un pneu varie lorsque :

- Lorsque la pression de gonflage est modifiée manuellement ;
- La pression du pneu est insuffisante.
- La structure du pneu présente des imperfections.
- Le véhicule est déséquilibré du fait de la charge.
- Si les roues d'un essieu supportent plus de charge (avec une lourde charge, p. ex.) ;
- Le véhicule est doté de chaînes pour la neige.

- Lorsque la roue de secours est montée ;
- La roue d'un essieu a été remplacée.

L'indicateur de contrôle de la pression des pneus (L) peut réagir tardivement ou ne rien indiquer dans certaines circonstances (conduite sportive, routes enneigées ou non goudronnées, conduite avec des chaînes, par exemple).

Calibrage de l'indicateur de contrôle de la pression des pneus

Après avoir modifié la pression de gonflage ou changé une ou plusieurs roues, il faut recalibrer l'indicateur de contrôle de la pression des pneus. Procédez de même, par exemple, si vous permutez les roues avant et arrière.

- Mettez le contact d'allumage.
- Mémorisez la nouvelle pression de gonflage dans le système Easy Connect¹⁾ en appuyant sur la touche **CAR** > touche de fonction **RÉGLAGES** »» page 37.
- Sur des véhicules non équipés d'autoradio : maintenez enfoncé le bouton (L) **SET** lorsque le

¹⁾ Sur les véhicules non équipés du système Easy Connect, l'interrupteur de contrôle des pneus est situé sur la console centrale, à côté des feux de détresse.

contact est mis jusqu'à ce qu'un signal sonore retentisse.

Le système calibre automatiquement, lorsque le véhicule est en marche, la pression de gonflage fournie par le conducteur et les pneus montés. Après un long trajet à différentes vitesses, les valeurs programmées sont rassemblées et surveillées.

En cas de charges très lourdes sur les roues, par exemple, il faut augmenter la pression de gonflage jusqu'à la valeur à pleine charge recommandée avant le calibrage » page 415.

Nota

- L'indicateur de contrôle de la pression des pneus ne fonctionne pas lorsque l'ESC ou l'ABS sont défectueux » page 269.
- Lorsque l'on utilise des chaînes pour la neige, une indication erronée peut se produire car elles augmentent la circonférence de la roue.

Roue de secours

Généralités



Fig. 310 Roue de secours : plancher de chargement soulevé.

La roue de secours a été conçue pour être utilisée pendant une courte période de temps. Rendez-vous dès que possible chez un partenaire SEAT ou dans un atelier spécialisé pour faire contrôler et remplacer la roue.

L'utilisation de la roue de secours est soumise à certaines restrictions. La roue de secours a été spécialement mise au point pour votre type de véhicule. C'est pourquoi il ne faut pas la remplacer par la roue de secours d'autres types de véhicules.

Pour retirer la roue de secours

- Soulevez le plancher de chargement et laissez-le dans cette position pour pouvoir retirer la roue de secours.
- Tournez la molette dans le sens inverse des aiguilles d'une montre » fig. 310.
- Retirez la roue de secours.

Chaînes

La pose de chaînes à neige sur la roue de secours n'est pas autorisée pour des raisons techniques.

Si l'utilisation de chaînes à neige est indispensable, il faut, en cas de crevaison d'un pneu avant, monter la roue de secours à la place de l'une des roues arrière. Placez les chaînes à neige sur la roue arrière que vous déposerez et qui remplacera la roue avant crevée.

⚠ AVERTISSEMENT

- **Après avoir monté la roue de secours, vous devez vérifier la pression des pneus dès que possible. Sinon, il existe un risque d'accident ! L'autocollant indiquant la pression de gonflage du pneu est apposé sur la face arrière du cadre de la porte avant gauche » fig. 306.**
- **Ne circulez pas à plus de 80 km/h (50 mph) avec la roue d'urgence : risque d'accident !**
- **Ne parcourez pas plus de 200 km avec une roue de secours.**

»

- Évitez les accélérations à fond, les freinages brusques et ne prenez pas de virages à vive allure : risque d'accident !
- Ne roulez jamais avec plus d'une roue de secours – risque d'accident !
- Ne montez pas de pneu normal ni de pneu d'hiver sur la jante de la roue de secours.
- Si vous circulez avec une roue d'urgence, le système ACC risque de se déconnecter automatiquement pendant votre trajet. Désactivez le système avant de prendre la route.

Extraction de la roue de secours sur des véhicules équipés du système BEATS Audio 10 haut-parleurs (avec subwoofer)*

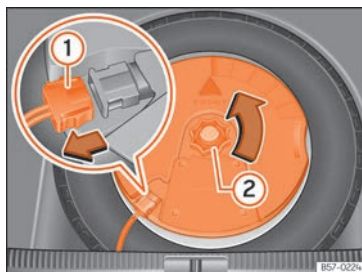

Fig. 311 Dans le coffre à bagages : démonter le subwoofer.

Pour retirer la roue de secours, il est d'abord nécessaire de démonter le subwoofer.

- Relevez et fixez le plancher du coffre à bagages selon les instructions de »» page 187.
- Déconnectez le câble du haut-parleur *subwoofer* »» fig. 311 ①.
- Dévissez la molette de fixation en la tournant dans le sens inverse des aiguilles d'une montre »» fig. 311 ②.
- Sortez le haut-parleur *subwoofer* et la roue de secours.

- Lors du remontage de la roue de rechange, placez soigneusement le *subwoofer* à la base de la jante. Lors de cette opération, la flèche « FRONT » figurant sur le *subwoofer* devra être orientée vers l'avant.
- Reconnectez le câble du haut-parleur et vissez avec énergie la molette dans le sens des aiguilles d'une montre pour que l'ensemble *subwoofer* et roue soit bien fixé.

Entretien hivernal

Pneus d'hiver

- Équipez **les quatre** roues de pneus d'hiver.
- N'utilisez que des pneus d'hiver homologués pour votre véhicule.
- N'oubliez pas que les vitesses maxi autorisées du véhicule équipé de pneus d'hiver peuvent être inférieures à celles autorisées avec des pneus d'été.
- Veillez à ce que les pneus d'hiver présentent une profondeur de **sculptures** suffisante.
- Contrôlez la pression des pneus après que vous avez monté la roue. Respectez les valeurs indiquées sur la face arrière du cadre de la porte avant gauche »» page 388.

En conditions de circulation hivernales, les qualités routières du véhicule sont nettement améliorées par l'utilisation de pneus d'hiver. Du fait de leur conception (largeur, mélanges de gommages, dessin des sculptures), les pneus d'été sont moins antidérapants sur la neige et le verglas. Cela vaut surtout pour les véhicules équipés de **pneus larges** ou **conçus pour les vitesses élevées** (lettres-repères H, V ou Y sur le flanc du pneu).

N'utilisez que des pneus d'hiver agréés pour votre véhicule. Les dimensions de ces pneus figurent dans les documents d'accompagnement du véhicule (par exemple le certificat de conformité CEE ou COC¹⁾). Les documents d'accompagnement du véhicule diffèrent d'un pays à l'autre. Voir également » » page 390.

Les pneus d'hiver perdent beaucoup de leur efficacité lorsque la profondeur de leurs **sculptures** n'atteint plus que 4 mm.

Les pneus d'hiver perdent également leurs propriétés particulières par suite du **vieillesement** – et ce, même si la profondeur de leurs sculptures est encore nettement supérieure à 4 mm.

Les pneus d'hiver sont soumis aux **limitations de vitesses** suivantes : » » ⚠

Lettre-repère de vitesse » » page 390	Vitesse maxi autorisée
Q	160 km/h (100 mph).
O	180 km/h (112 mph).
T	190 km/h (118 mph).
H	210 km/h (130 mph).
V	240 km/h (149 mph) [respectez les restrictions]
W	270 km/h (168 mph).
Y	300 km/h (186 mph).

Un **autocollant** correspondant doit être placé dans le champ de vision du conducteur sur les véhicules qui peuvent dépasser ces vitesses. Ces autocollants sont disponibles chez votre partenaire SEAT et dans un atelier spécialisé. Veuillez tenir compte des réglementations qui pourraient être différentes en fonction du pays.

Vous pouvez utiliser des « pneus tous temps » à la place des pneus d'hiver.

Utilisation de pneus d'hiver de type V

Sachez, si vous utilisez des pneus d'hiver de type V, que la vitesse maximale de 240 km/h

(149 mph) **n'est pas toujours autorisée pour des raisons techniques et peut être considérablement restreinte sur votre véhicule.**

La vitesse maximale pour ces pneus dépend directement des charges maximales autorisées sur essieux et de la capacité de charge indiquée pour les pneus montés sur le véhicule.

Adressez-vous de préférence à votre partenaire SEAT pour déterminer, à l'aide des données véhicule et pneumatiques, la vitesse maximale autorisée pour vos pneus de type V.

⚠ AVERTISSEMENT

Ne dépassez en aucun cas la vitesse maxi autorisée de vos pneus d'hiver – risque d'accident par suite d'une crevaison et de la perte de la maîtrise de votre véhicule.

🌸 Conseil antipollution

Remontez vos pneus d'été dès que possible car sur les routes dégagées, ils garantissent de meilleures qualités routières du véhicule. Les bruits de roulement sont moins importants, l'usure des pneus est réduite et – avant tout – votre véhicule consomme moins de carburant.

¹⁾ COC = Certificate Of Conformity (certificat de conformité).

Entretien

Service

Périodicité d'entretien

Travaux d'entretien et programme d'entretien numérique

Dossier des travaux d'entretien réalisés (« Plan d'entretien numérique »)

Le concessionnaire SEAT ou l'atelier spécialisé enregistre les justificatifs d'entretien dans un système centralisé. La documentation transparente de l'historique d'entretien permet de consulter à tout moment les travaux d'entretien réalisés. À l'issue de chaque révision, SEAT recommande de demander un justificatif d'entretien indiquant tous les travaux figurant dans le système.

Lors de chaque nouvelle révision, le justificatif actuel est remplacé par sa mise à jour.

Certains pays ne proposent pas le Plan d'entretien numérique. Dans ce cas, votre concessionnaire SEAT vous indiquera le mode de documentation des travaux d'entretien.

Travaux d'entretien

Votre concessionnaire SEAT ou l'atelier spécialisé enregistre les informations suivantes dans le Programme d'entretien numérique :

- La date de chaque révision.
- L'éventuelle recommandation d'une réparation particulière, par exemple le remplacement à venir des plaquettes de frein.
- Vos éventuelles demandes spécifiques concernant la révision. Votre Conseiller client les notera sur l'ordre de travail.
- Les composants ou fluides remplacés.
- L'échéance de la révision.

Le Service Mobilité Longue Durée est valable jusqu'à la révision suivante. Ces informations sont documentées lors de chaque révision.

Le type et le volume des travaux d'entretien varient d'un véhicule à l'autre. Les ateliers spécialisés peuvent vous indiquer les travaux spécifiques à votre véhicule.

AVERTISSEMENT

Si les révisions sont insuffisantes ou absentes et si la périodicité d'entretien n'est pas respectée, le véhicule peut tomber en panne en plein trafic et provoquer un accident, voire des blessures graves.

- Confiez vos travaux d'entretien à un concessionnaire SEAT ou à un atelier spécialisé agréé.

ATTENTION

SEAT n'assume aucune responsabilité concernant les dommages subis par le véhicule en raison de travaux insuffisants ou de l'indisponibilité des pièces de rechange.

Nota

La réalisation de travaux d'entretien périodiques sur le véhicule contribue à la conservation de sa valeur ainsi qu'à son bon fonctionnement et à la sécurité routière. Pour ce faire, faites réaliser les travaux conformément aux consignes de SEAT.

Entretien fixe ou Entretien flexible

Les services sont classés en deux catégories : **Service Entretien Intermédiaire** et **inspection**. L'indicateur de périodicité de révision de l'écran du tableau de bord rappelle au conducteur l'importance de la révision à venir.

En fonction de l'équipement, de la motorisation et des conditions d'utilisation du véhicule, le Service Entretien Intermédiaire s'applique à l'**Entretien fixe** ou à l'**Entretien flexible**.

Comment connaître le type d'entretien requis par votre véhicule ?

- Consultez les tableaux suivants :

Service Entretien Intermédiaire^{a)}

Num. PR	Type d'entretien	Périodicité d'entretien
Q11	Fixe	Tous les 5000 km ou 12 mois^{b)}
Q12		Tous les 7500 km ou 12 mois^{b)}
Q13		Tous les 10000 km ou 12 mois^{b)}
Q14		Tous les 15000 km ou 12 mois^{b)}
Q16	Flexible	Selon l'indicateur de périodicité d'entretien

^{a)} Les données se basent sur des conditions d'utilisation normales.

^{b)} Selon la première éventualité.

Service Entretien^{a)}

Selon l'indicateur de périodicité d'entretien

^{a)} Les données se basent sur des conditions d'utilisation normales.

Veuillez également tenir compte des indications relatives aux spécifications d'huile-moteur de la norme VW »  page 49.

Particularité de l'entretien flexible



Avec l'**entretien flexible**, vous ne devez effectuer le Service Entretien Intermédiaire

qu'au moment où votre véhicule en a besoin. Pour calculer la périodicité, le système tient compte des conditions d'utilisation du véhicule et de votre style de conduite. L'entretien flexible se caractérise notamment par l'utilisation d'huile longue durée (LongLife) au lieu de l'huile moteur conventionnelle.

Veuillez également tenir compte des indications relatives aux spécifications d'huile-moteur de la norme VW »  page 49.

Si vous ne souhaitez pas opter pour l'entretien flexible, vous pouvez choisir l'entretien fixe. Néanmoins, ce choix peut avoir des répercussions quant au coût de l'entretien. Votre Conseiller Client vous aidera volontiers à cet égard.

Indicateur de périodicité d'entretien

Sur les véhicules SEAT, la date des révisions s'affiche sur l'indicateur de périodicité d'entretien du tableau de bord »  page 129 ou dans le menu **Réglages du véhicule** du système d'infodivertissement »  page 37. L'indicateur de périodicité d'entretien indique la date des révisions comprenant une vidange d'huile-moteur ou une inspection. À l'occasion de la révision correspondante, d'autres travaux complémentaires nécessaires peuvent être réalisés, notamment la vidange du liquide de frein et le remplacement des bougies.

Informations concernant les conditions d'utilisation

La périodicité et les forfaits de services prescrits se basent généralement sur des **conditions d'utilisation normales**.

Si le véhicule est utilisé dans des **conditions difficiles**, certains travaux devront être réalisés avant la prochaine date de révision prévue, voire entre les deux dates de révision prévues.

Les conditions d'utilisation difficiles englobent notamment :

- L'utilisation de carburant à forte teneur en soufre.
- La réalisation fréquente de trajets courts.
- Le fait de laisser longtemps le moteur tourner au ralenti (taxis, etc.).
- L'utilisation du véhicule dans des zones poussiéreuses.
- L'utilisation fréquente du véhicule avec une remorque (en fonction de l'équipement).
- L'utilisation principale du véhicule dans des situations de circulation dense comprenant des arrêts intermittents, par exemple en ville.
- L'utilisation du véhicule principalement en hiver.

Ces conditions ont une incidence particulière sur les composants suivants (en fonction de l'équipement) : »

- Filtre à poussière et à pollen
- Filtre à allergènes Air Care
- Filtre à air
- Courroie crantée
- Filtre à particules
- Huile moteur

Le Conseiller Client de votre atelier spécialisé vous indiquera s'il est nécessaire de faire effectuer certaines opérations à une fréquence plus élevée que la périodicité d'entretien normale, compte tenu des conditions d'utilisation de votre véhicule.

AVERTISSEMENT

Si les révisions sont insuffisantes ou absentes et si la périodicité d'entretien n'est pas respectée, le véhicule peut tomber en panne en plein trafic et provoquer un accident, voire des blessures graves.

- Confiez vos travaux d'entretien à un concessionnaire SEAT agréé ou à un atelier spécialisé.

ATTENTION

SEAT n'assume aucune responsabilité concernant les dommages subis par le véhicule en raison de travaux insuffisants ou de l'indisponibilité des pièces de rechange.

Forfaits de services

Les forfaits de services comprennent l'ensemble des **travaux d'entretien** nécessaires à la sécurité de conduite et au fonctionnement du véhicule (**en fonction des conditions d'utilisation et de l'équipement de celui-ci**, notamment quant au moteur, à la boîte de vitesses ou aux fluides). Les travaux d'entretien sont regroupés en *travaux d'inspection* et *travaux de révision*. Consultez les détails des travaux nécessaires à votre véhicule auprès de :

- Votre concessionnaire SEAT
- Votre atelier spécialisé

Les forfaits de services peuvent varier pour des raisons techniques (développement constant des composants). Votre concessionnaire SEAT ou votre atelier spécialisé obtient de temps à autres des informations concernant ce type de modification.

Offres de service supplémentaires

Pièces de rechange homologuées

Les pièces de rechange d'origine SEAT ont été conçues pour les véhicules de la marque et agréées par SEAT dans une optique de sé-

curité. Ces pièces répondent en tout point aux prescriptions du constructeur quant à leur conception, leurs cotes et leur matériau. Les pièces de rechange d'origine SEAT ont été conçues exclusivement pour votre véhicule. Nous vous recommandons donc d'utiliser uniquement les pièces de rechange d'origine SEAT. SEAT n'assume aucune responsabilité quant la sécurité et l'adéquation des pièces d'autres fabricants.

Les pièces d'échange homologuées

Conformes aux spécifications du fabricant, les pièces d'échange homologuées constituent un service supplémentaire offrant la possibilité de remplacer des ensembles complets, dont, parmi les plus connus : moteur allégé, boîtes de vitesses, culasses, éléments de commande, éléments électriques, etc.

Il s'agit naturellement de **pièces homologuées** présentant des caractéristiques identiques aux pièces de série et disposant également de la garantie des pièces de rechange homologuées.

Accessoires d'origine

Nous vous recommandons d'utiliser uniquement les accessoires d'origine SEAT et les accessoires homologués par SEAT pour votre

véhicule. Nous avons contrôlé la fiabilité, la sécurité et l'adéquation de ces accessoires à votre modèle de véhicule. SEAT n'assume aucune responsabilité quant la sécurité et l'adéquation des pièces d'autres fabricants.

Service Mobilité SEAT (SEAT Service Mobility)

Dès l'achat d'un véhicule SEAT neuf, vous profitez des avantages et de la couverture du Service Mobilité SEAT.

Pendant les deux premières années à compter de votre achat, votre véhicule SEAT neuf est automatiquement et gratuitement couvert par le Service Mobilité SEAT.

Si vous désirez continuer à profiter de ce service, vous pourrez prolonger le Service Mobilité SEAT en confiant les Services d'Inspection et d'Entretien recommandés de votre véhicule à un Réparateur agréé SEAT.

Si votre véhicule SEAT est immobilisé à la suite d'une panne ou d'un accident, nos services d'assistances vous permettront de reprendre la route.

Veuillez noter que le Service Mobilité SEAT varie en fonction du pays où a été vendu le véhicule. Pour plus d'informations, consultez votre concessionnaire SEAT ou le site Internet de SEAT de votre pays.

Garantie

Garantie de fonctionnement contre tout défaut

Les Réparateurs agréés SEAT garantissent l'absence de défaut sur les véhicules SEAT neufs. Consultez le contrat de vente ou la documentation complémentaire ou additionnelle fournie par votre Service Technique SEAT précisant les détails des conditions ainsi que les délais de la garantie. Pour de plus amples informations, adressez-vous à votre Réparateur agréé SEAT.

Entretien du véhicule

Entretien et nettoyage

Généralités

Des soins réguliers et appropriés contribuent au maintien de la valeur de votre véhicule. Il peut également s'agir d'une condition indispensable pour faire valoir votre droit à la garantie en cas de dommages dus à la corrosion ou de défauts de peinture de la carrosserie.

Les ateliers spécialisés disposent des produits d'entretien nécessaires. Veuillez tenir compte des recommandations d'application figurant sur l'emballage.

⚠ AVERTISSEMENT

- En cas d'emploi abusif, les produits d'entretien peuvent être dangereux pour la santé.
- Rangez les produits d'entretien en lieu sûr, hors de portée des enfants. Risque d'intoxication !

🌿 Conseil antipollution

- Optez pour des produits d'entretien préservant l'environnement.
- Les restes de produits d'entretien ne doivent pas être jetés aux ordures ménagères.

Lavage du véhicule

Plus les dépôts (restes d'insectes, fientes d'oiseaux, retombées résineuses sous les arbres, sels de déneigement, etc.) restent collés longtemps à la surface du véhicule, plus leur action est destructrice. Les températures élevées (ensoleillement intense, etc.) renforcent leur action corrosive.

Avant de laver le véhicule, faites ramollir les particules grossières à grande eau.

Pour éliminer la saleté incrustée, par exemple les excréments d'insectes ou la résine, nous vous recommandons d'employer un chiffon en microfibre et beaucoup d'eau.

Faites également nettoyer les soubassements du véhicule à l'issue de la période d'utilisation des sels de déneigement en hiver.

Nettoyeurs haute-pression

Si vous utilisez un nettoyeur haute pression, respectez impérativement les consignes d'utilisation données par le fabricant. Ceci vaut en particulier pour la pression et la distance entre le jet d'eau et le véhicule. N'orientez pas le jet d'eau directement vers les joints des glaces latérales, des portes, des caches ni du toit panoramique en verre*. Cette consigne vaut également pour les pneus, les tubes flexibles en caoutchouc, le matériau insonorisant, les capteurs* et l'objectif des camé-

ras*. Respectez une distance minimale de 40 cm.

N'employez pas de nettoyeur haute pression pour éliminer la neige ou la glace.

N'utilisez en aucun cas de buses à jets ronds ni de fraises de nettoyage.

La température de l'eau ne doit pas dépasser 60 °C.

Installations de lavage automatique

Aspergez le véhicule avant de le laver.

Fermez les glaces et le toit panoramique en verre* et désactivez les essuie-glaces. Observez les consignes de l'opérateur de l'installation de lavage automatique, en particulier si votre véhicule possède des pièces séparables.

SEAT recommande les installations de lavage sans brosse.

Lavage à la main

Nettoyez votre voiture à l'aide d'une éponge douce ou d'une brosse de lavage en procédant de haut en bas. Utilisez des produits de nettoyage sans dissolvant.

Lavage à la main des véhicules à peinture mate

Pour éviter d'endommager le véhicule lors du lavage, éliminez d'abord la poussière et les

saletés les plus grossières. Pour éliminer les débris d'insectes, les taches de graisse et les traces de doigts, SEAT vous recommande d'utiliser un produit de nettoyage spécial peintures mates.

Appliquez le produit avec un chiffon en microfibre. Pour éviter d'endommager la surface de la peinture, évitez d'exercer une pression excessive.

Rincez à grande eau. Nettoyez ensuite le véhicule avec un produit de nettoyage neutre et un chiffon doux en microfibre.

Rincez à nouveau le véhicule à grande eau puis laissez-le sécher à l'extérieur. Éliminez les possibles traces d'eau avec une peau de chamois.

⚠ AVERTISSEMENT

- **Lavez le véhicule uniquement après avoir coupé le contact ou selon les consignes de l'opérateur de l'installation de lavage automatique. Risque d'accident !**
- **Protégez-vous contre les pièces métalliques pointues ou coupantes lorsque vous nettoyez les soubassements ou la partie intérieure des passages de roues. Risque de coupures !**
- **Suite au nettoyage, l'action des freins est parfois retardée en raison de l'humidité ou, en hiver, à la glace présente sur les disques**

et les plaquettes de frein. Risque d'accident ! les freins doivent d'abord être séchés par freinage.

ⓘ ATTENTION

- Si vous lavez le véhicule dans une installation de lavage automatique, rabattez les rétroviseurs pour éviter de les endommager. Les rétroviseurs extérieurs rabattables électriquement* doivent uniquement être rabattus et déployés électriquement !
- Ne lavez pas votre voiture en plein soleil. Risque d'endommagement de la peinture !
- N'utilisez pas d'éponge pour nettoyer les restes d'insectes, ni d'éponge abrasive de cuisine ou de type similaire. Risque d'endommagement de la surface !
- Pièces du véhicule revêtues de peinture mate :
 - N'utilisez pas de produits de lustrage ni de cires dures. Risque d'endommagement de la surface !
 - Ne sélectionnez jamais de programme de lavage comprenant un traitement à la cire. Vous risqueriez de nuire à l'aspect de la peinture mate.
 - N'appliquez jamais d'autocollant ni d'étiquette magnétique sur les pièces revêtues de peinture mate afin d'éviter de les abîmer.

🌸 Conseil antipollution

Lavez votre véhicule uniquement aux endroits prévus à cet effet. Ces installations sont préparées de manière à ne pas rejeter l'eau de lavage potentiellement souillée d'huile dans les égouts.

Consignes de nettoyage et d'entretien

Les tableaux suivants indiquent le nettoyage et l'entretien de chaque composant du véhicule. Leur contenu est proposé uniquement à titre de recommandation. Adressez-vous à votre atelier spécialisé pour toute question spécifique ou concernant un composant non mentionné. Veuillez observer les consignes respectives » **⚠** au chapitre **Faites particulièrement attention à...** à la page 407.

Nettoyage extérieur

Balais d'essuie-glace

Problème	Solution
Saleté	Chiffon doux et essuie-glace

Projecteurs/groupe optique arrière

Problème	Solution
Saleté	Éponge douce et solution de savon neutre ^{a)}

a) Solution de savon neutre : deux cuillères à soupe maximum dans 1 l d'eau

Capteurs/objectifs de caméra

Problème	Solution
Saleté	<i>Capteurs</i> : chiffon doux imbibé de produit de nettoyage sans dissolvant <i>Objectifs de la caméra</i> : chiffon doux imbibé de produit de nettoyage sans alcool
Neige/glace	Brosse manuelle/aérosol anti-gel sans dissolvant

Roues

Problème	Solution
Sel antigel	Eau
Poussière d'abrasion des freins	Produit de nettoyage spécial sans acide

Tuyau d'échappement final

Problème	Solution
Sel antigel	Eau, le cas échéant accompagnée d'un produit de nettoyage adapté à l'acier inoxydable »

Enjoliveurs/mouleurs

Problème	Solution
Saleté	Solution de savon neutre ^{a1} , le cas échéant accompagnée d'un produit de nettoyage adapté à l'acier inoxydable

^{a1} Solution de savon neutre : deux cuillères à soupe maximum dans 1 l d'eau

Peinture

Problème	Solution
Dégâts de peinture	Consulter le code de la couleur de la peinture chez un concessionnaire et effectuer la restauration à l'aide d'un crayon de retouche
Carburant déversé	Rincer immédiatement à l'eau
Dépôt d'oxyde ambiant	Appliquer un produit d'élimination d'oxyde ambiant puis traiter à la cire dure. Adressez-vous à votre atelier spécialisé pour toute question
Corrosion	Confiez l'élimination à votre atelier spécialisé
L'eau ne perle pas sur la peinture propre	Traiter à la cire dure (au minimum deux fois par an)

Problème	Solution
Absence d'éclat en dépit de l'entretien/peinture peu visible	Traiter avec un produit de lustrage puis appliquer un conservateur de peinture si le produit de lustrage employé ne contient pas d'ingrédients de conservation
Dépôts (restes d'insectes, fientes d'oiseau, résine, sels antigel, etc.)	Ramollir immédiatement avec de l'eau et éliminer avec un chiffon en microfibre
Saletés à base de graisse (produits cosmétiques, crème solaire, etc.)	Éliminer immédiatement avec une solution de savon neutre ^{a1} et un chiffon doux

^{a1} Solution de savon neutre : deux cuillères à soupe maximum dans 1 l d'eau

Pièces en fibre de carbone

Problème	Solution
Saletés	Nettoyer comme les pièces peintes » page 402

Films décoratifs

Problème	Solution
Saletés	Éponge douce et solution de savon neutre ^{a1}

^{a1} Solution de savon neutre : deux cuillères à soupe maximum dans 1 l d'eau

Nettoyage intérieur

Glaces

Problème	Solution
Saletés	Appliquer du liquide lave-glace puis sécher avec un chiffon

Enjoliveurs/mouleurs

Problème	Solution
Saleté	Solution de savon neutre ^{a1}

^{a1} Solution de savon neutre : deux cuillères à soupe maximum dans 1 l d'eau

Pièces en plastique

Problème	Solution
Saletés	Chiffon humide
Saletés incrustées	Solution de savon neutre ^{a1} , le cas échéant accompagnée d'un produit de nettoyage pour plastique sans dissolvant

^{a1} Solution de savon neutre : deux cuillères à soupe maximum dans 1 l d'eau

Écrans/tableau de bord

Problème	Solution
Saletés	Chiffon doux et nettoyant pour écrans à cristaux liquides

Panneaux de commandes

Problème	Solution
Saletés	Pinceau doux puis éponge douce imbibée de solution de savon neutre ^{a1}

^{a1} Solution de savon neutre : deux cuillères à soupe maximum dans 1 l d'eau

Ceintures de sécurité

Problème	Solution
Saletés	Solution de savon neutre ^{a1} , laisser sécher avant d'enrouler

^{a1} Solution de savon neutre : deux cuillères à soupe maximum dans 1 l d'eau

Tissus, cuir artificiel, Alcantara

Problème	Solution
Particules de saleté collées superficiellement	Aspirateur
Saletés à base d'eau (café, thé, sang, etc.)	Chiffon absorbant et solution de savon neutre ^{a1}
Saletés à base de graisse (huile, maquillage, etc.)	Appliquer une solution de savon neutre ^{a1} . Absorber les particules de graisse dissoutes et la peinture puis sécher par petites touches avec un chiffon absorbant. Le cas échéant, traiter ensuite à l'eau.

Problème	Solution
Saletés spéciales (stylo à bille, vernis à ongles, colorant de dispersion, cirage, etc.)	Détachant spécial. Sécher par petites touches avec un matériau absorbant. Le cas échéant, traiter en suite avec une solution de savon neutre ^{a1}

^{a1} Solution de savon neutre : deux cuillères à soupe maximum dans 1 l d'eau

Cuir naturel

Problème	Solution
Saletés récentes	Chiffon en coton et solution de savon neutre ^{a1}
Saletés à base d'eau (café, thé, sang, etc.)	Taches récentes : chiffon absorbant Taches sèches : détachant spécial cuir
Saletés à base de graisse (huile, maquillage, etc.)	Taches récentes : chiffon absorbant et détachant spécial cuir Taches sèches : aérosol dissolvant de graisse
Saletés spéciales (stylo à bille, vernis à ongles, colorant de dispersion, cirage, etc.)	Détachant spécial cuir

Problème	Solution
Entretien	Appliquer régulièrement et après chaque nettoyage une crème de soin avec protection solaire et effet imprégnant, employer une crème de conservation de la couleur le cas échéant

^{a1} Solution de savon neutre : deux cuillères à soupe maximum dans 1 l d'eau

Pièces en fibre de carbone

Problème	Solution
Saletés	Nettoyer comme les pièces en plastique

Faites particulièrement attention à...

Projecteurs/groupes optiques arrière

- Ne nettoyez jamais les projecteurs ni les groupes optiques arrière avec un chiffon ou une éponge sèche.
- N'utilisez pas de produit de nettoyage à base d'alcool. Risque de fissures !

Roues

- N'utilisez pas de produit de lustrage pour peinture ni d'autre produit abrasif.



- Si la couche de protection de la peinture a été abîmée (impacts de pierre, éraflures, etc.), veuillez procéder immédiatement à la réparation.

Objectifs de la caméra

- N'utilisez jamais d'eau tiède ou chaude pour retirer la neige ou le givre de l'objectif. Risque de fissuration de l'objectif !
- N'utilisez jamais de produit d'entretien abrasif ou à base d'alcool pour nettoyer l'objectif de la caméra. Risque de rayures et de fissures !

Glaces

- Retirez la neige et le givre des glaces et des rétroviseurs extérieurs avec une raclette en matière plastique. Afin d'éviter les rayures lors du nettoyage, poussez la raclette dans un seul sens, sans va-et-vient.
- Ne retirez pas la neige ou le givre des glaces et des rétroviseurs avec de l'eau chaude ou tiède. Risque de fissuration de la glace !
- Pour éviter d'endommager le système de chauffage de la lunette arrière, n'apposez aucun autocollant sur les fils chauffants.

Enjoliveurs/moulures

- N'utilisez pas produit d'entretien ou de nettoyage à base d'alcool.

Peinture

- Avant d'appliquer un produit de lustrage ou d'entretien, le véhicule doit être exempt de saletés et de poussières. Risque de rayures !
- N'appliquez pas de produit de lustrage ou d'entretien en plein soleil. Risque d'endommagement de la peinture !
- Les dépôts d'oxyde ambiant ne doivent pas être éliminés par polissage. Risque d'endommagement de la peinture !
- Éliminez immédiatement les produits cosmétiques et la crème solaire. Risque d'endommagement de la peinture !

Écrans/tableau de bord

- Les écrans, le tableau de bord et leurs enjoliveurs ne doivent pas être nettoyés à sec. Risque de rayures !
- Veuillez à éteindre et laisser refroidir le tableau de bord avant de le nettoyer.
- Veuillez à ne pas introduire de liquide entre le tableau de bord et l'enjoliveur. Risque de dommage !

Panneaux de commandes

- Veuillez à ne pas introduire de liquide dans les panneaux de commandes. Risque de dommage !

Ceintures de sécurité

- Ne démontez pas les ceintures de sécurité pour les nettoyer.

- Les ceintures de sécurité et leurs composants ne doivent jamais être nettoyés avec des produits chimiques ni entrer en contact avec des liquides caustiques, des solvants ou des objets tranchants ou pointus. Risque d'endommagement du tissu !
- Faites remplacer les ceintures de sécurité par un atelier spécialisé si les fibres des sangles, les ancrages, l'enrouleur automatique ou le boîtier de verrouillage sont endommagés.

Tissus/cuir artificiel/Alcantara

- Ne traitez pas le cuir artificiel ou l'Alcantara avec des produits d'entretien du cuir, des solvants, de l'encaustique, du cirage, du détartrant ou des produits similaires.
- En cas de difficulté à éliminer une tache, adressez-vous à un atelier spécialisé. Vous éviterez ainsi tout dommage.
- N'utilisez en aucun cas un nettoyeur à vapeur, une brosse ou une éponge dure pour effectuer le nettoyage.
- N'activez pas le chauffage des sièges* pour les sécher.
- Les objets coupants des vêtements tels que les fermetures éclair, les œillets et les ceintures peuvent détériorer la surface.
- Les bandes autoagrippantes, notamment celles des vêtements, peuvent endommager le revêtement du siège. Veuillez à fermer les bandes autoagrippantes.

Cuir naturel

- Ne traitez jamais le cuir avec des solvants, de l'encaustique, du cirage, du détachant ou des produits similaires.
- Les objets coupants des vêtements tels que les fermetures éclair, les œillets et les ceintures peuvent détériorer la surface.
- N'utilisez en aucun cas un nettoyeur à vapeur, une brosse ou une éponge dure pour effectuer le nettoyage.
- N'activez pas le chauffage des sièges* pour les sécher.
- Ne laissez pas le cuir exposé en plein soleil pendant une période prolongée pour éviter toute décoloration. Si le véhicule est garé pendant une période prolongée au soleil, recouvrez les sièges en cuir pour les protéger des rayons directs du soleil.

AVERTISSEMENT

Ne pas traiter le pare-brise avec des produits de traitement de vitres hydrofuges. En cas de mauvaise visibilité, par exemple par temps de pluie, dans l'obscurité ou lorsque l'angle du soleil est rasant, l'éblouissement peut être encore plus important. Risque d'accident ! Il est également possible que les balais d'essuie-glace broutent.

Nota

- Les restes d'insectes peuvent être éliminés bien plus facilement d'une peinture ay-

ant récemment fait l'objet d'un traitement d'entretien.

- Les traitements d'entretien réguliers peuvent éviter la formation de dépôts d'oxyde ambiant.

Immobilisation du véhicule

Si vous souhaitez immobiliser le véhicule pendant une longue période, adressez-vous à un atelier spécialisé. Il vous conseillera volontiers quant aux mesures à prendre concernant la protection anticorrosion, l'entretien et le stockage.

Respectez cependant les consignes générales relatives à la batterie »» page 384.

Informations destinées à l'utilisateur

Informations destinées à l'utilisateur

Stockage des informations sur les accidents (Event Data Recorder)

Description et fonctionnement

Votre véhicule est équipé d'un dispositif de stockage des informations sur les accidents (EDR).

La fonction de l'EDR consiste à enregistrer des informations en cas d'accident léger ou grave. Ces informations sont utiles à l'analyse du comportement des différents systèmes du véhicule.

L'EDR enregistre pendant une courte durée (en général moins de 10 secondes) les informations dynamiques de conduite ainsi que des informations liées aux systèmes de retenue, notamment :

- Le fonctionnement des différents systèmes du véhicule.

- Le port éventuel des ceintures de sécurité par le conducteur et les passagers.
- La force avec laquelle la pédale d'accélérateur ou de frein a été actionnée.
- La vitesse du véhicule.

Ces informations aident à mieux comprendre les circonstances de l'accident.

Par conséquent, les informations liées aux systèmes d'aide à la conduite sont enregistrées. Il s'agit notamment d'informations indiquant, par exemple, si ces systèmes étaient inactifs ou en action, si leur action a influé sur le comportement dynamique du véhicule en faisant dévier sa trajectoire dans les situations précédemment décrites, en accélérant ou en décélérant.

En fonction de l'équipement du véhicule, il s'agit notamment d'informations relatives aux systèmes suivants :

- Régulateur de vitesse adaptatif ACC.
- Système d'assistance au freinage d'urgence (Front Assist).
- Aide au stationnement (Park Pilot).
- Assistant aux manœuvres de stationnement (Park Assist).
- Assistant de maintien de voie (Lane Assist).

Les informations de l'EDR sont enregistrées uniquement lors de certains accidents. Dans

les conditions de conduite normales, aucune information n'est enregistrée.

Aucun son, ni aucune image de l'intérieur et des environs du véhicule n'est enregistré. Les informations personnelles telles que le nom, l'âge ou le sexe du conducteur ne sont jamais enregistrées. Il est toutefois possible que des tiers (tels que les autorités de procédure pénale) puissent associer le contenu de l'EDR à d'autres sources de données pour créer une référence personnelle dans le cadre d'enquêtes sur les accidents.

Pour lire les informations de l'EDR, il est nécessaire de disposer d'un accès légalement prescrit à l'ODB (« On-Board-Diagnose ») de votre véhicule, dont le contact doit être mis.

SEAT n'aura pas accès aux informations de l'EDR, à moins que son propriétaire (ou dans certains cas de « leasing », le locataire) ne donne son consentement. Des exceptions peuvent exister en vertu des dispositions légales ou contractuelles.

En raison des exigences juridiques des produits en matière de sécurité, SEAT pourra employer les informations de l'EDR à des fins d'études de terrain et d'amélioration de la qualité des systèmes du véhicule. Les informations employées à des fins d'étude seront traitées de manière anonyme (c'est-à-dire sans référence au véhicule, à son propriétaire ou à son locataire).

Autres informations utiles

Recyclage des appareils électriques et électroniques

Tout appareil électrique ou électronique (AEE) non monté de manière permanente dans le véhicule doit posséder un gravage indélébile du symbole :



Ce symbole indique que les AEE ne doivent pas être éliminés avec les déchets domestiques, mais via la collecte séparée.

Informations concernant la directive 2014/53/UE de l'UE

Déclaration UE de conformité simplifiée

Votre véhicule est équipé de différents appareils radioélectriques. Lorsque la législation l'exige, les fabricants de ces appareils déclarent qu'ils sont conformes à la directive 2014/53/UE.

Le texte complet de la déclaration UE de conformité est disponible sur Internet à l'adresse suivante :

www.seat.com/generalinfo



Tableau de correspondance

Le tableau de correspondance vous aide à faire le lien entre la dénomination de l'appareil figurant sur la déclaration de conformité, les équipements du véhicule et la terminologie utilisée dans la documentation de bord.

Équipements du véhicule	Dénomination de l'appareil selon la déclaration de conformité
Clé à radiocommande (véhicule)	FS09, FS12A, FS12P, FS1477, FS94
Radiocommande (chauffage stationnaire)	Sender STH SEAT - 50000914
	Telestart
Chauffage stationnaire	50000864/D208L VW
	Telestart
Bluetooth	MIB2 Entry
	MIB Standard 2
	MIB2 Main-Unit
	A580/A270
Point d'accès sans fil	MIB2 Main-Unit
	A580/A270

Équipements du véhicule	Dénomination de l'appareil selon la déclaration de conformité
Système Keyless Access	MQB-BB
Capteurs radars des systèmes d'assistance	ARS4-B
	MRRRevo14F
	BSD3.0
Calculateur central	5WK50254
	5WK50474
Systèmes d'infodivertissement	MIB2 Entry
	MIB Standard 2
	MIB2 Main-Unit
	A580/A270
Fonction de chargement sans fil	WCH-183
	WCH-185
	5G0.980.611
Connexion à l'antenne extérieure du véhicule	UMTS/GSM-MMC
	UMTS/GSM-MMC-AG2
Combiné d'instruments	eNSF
	Immobilizer integrated in dashboard module instrument cluster



Équipements du véhicule	Dénomination de l'appareil selon la déclaration de conformité
Antenne	AM/FM Antena Base
	Antennas MQB27 Small/Big family
	Antennas KSA Small Fam III
	5Q0.035.507 Roof Antenna
	GNSS Antenna VAG 720166002
	8S7.035.503.B
Amplificateurs d'antenne	6F0.035.225
	6F9.035.225
	3V5.035.577.A
	7N0.035.552.J
	7N0.035.552.K
	7N0.035.552.Q
	5F4.035.225
	5F4.035.225.A
	5F4.035.225.B
	5F9.035.225
	5F9.035.225.A
5F9.035.225.B	
575.035.225	
575.035.225.A	
575.035.225.B	

Adresses des fabricants

En vertu de la directive 2014/53/UE, tous les composants concernés devront être accompagnés de l'adresse de leur fabricant.

Vous trouverez ci-après l'adresse des fabricants de composants, qui ne peuvent pas être pourvus d'un autocollant en raison de leurs dimensions ou de leur nature, dans les cas où la législation l'exige :

Équipements radioélectriques installés à bord du véhicule	Adresses des fabricants
Clé à radiocommande	Hella KGaA Hueck & Co. Rixbecker Straße 75 59552 Lippstadt, GERMANY
Radiocommande (chauffage stationnaire)	Digades gmbH Äußere Weberstraße 20 02763 Zittau, GERMANY
	Webasto Thermo & Comfort SE Friedrichshafener Str. 9 82205 Gilching, GERMANY

Équipements radioélectriques installés à bord du véhicule	Adresses des fabricants
Capteurs radars des systèmes d'assistance	ADC Automotive Distance Control Systems GmbH Peter-Dornier-Straße 10 88131 Lindau, GERMANY
	Robert Bosch GmbH Postfach 16 61 71226 Leonberg, GERMANY

Gammes de fréquences, puissances d'émission

Équipement radioélectrique ^{a)}	Gamme de fréquences	Puissance d'émission max.	Valable pour les modèles
Clé à radiocommande (véhicule)	433,05 à 434,78 MHz	10 mW (ERP)	Tous les modèles SEAT
	433,05 à 434,79 MHz	10 mW	
	868,0 à 868,6 MHz	25 mW	
	434,42 MHz	32 µW	
Radiocommande (chauffage stationnaire)	868,7 à 869,2 MHz (869,0 MHz)	0,24 mW, / -6,3 dBm e.r.p.	Ateca
	868,0 à 868,6 MHz (868,3 MHz)	3,1 mW, /4,8 dBm e.r.p.	Alhambra
Chauffage stationnaire	868,0 à 868,6 MHz (868,3 MHz)	23,5 mW, /13,7 dBm e.r.p.	Alhambra
	868,7 à 869,2 MHz (869,0 MHz)	23,5 mW, /13,7 dBm e.r.p.	Ateca
Bluetooth	2402 à 2480 MHz	6 dBm	Tous les modèles SEAT
	2400 à 2483,5 MHz	10 dBm	
Point d'accès sans fil	2400 à 2483,5 MHz	10 dBm	Leon et Ateca
Connexion à l'antenne extérieure du véhicule	GSM 900 : 880 à 915 MHz	33 dBm	Ibiza, Arona, Leon, Ateca et Alhambra
	GSM 1800 : 1710 à 1785 MHz	30 dBm	
	WCDMA FDD I : 1920 à 1980 MHz	24 dBm	
	WCDMA FDD III : 1710 à 1785 MHz	24 dBm	
Keyless Access	434,42 MHz	32 µW	Ibiza, Arona, Toledo, Leon et Ateca
Capteurs radars des systèmes d'assistance	76 GHz à 77 GHz	28,2 dBm	Toledo, Leon et Alhambra
		35,0 dBm	Ibiza, Arona et Ateca
	24050 à 24250 MHz	20 dBm	Arona, Ateca et Alhambra
Fonction de chargement sans fil	110 à 120 kHz	10 W	Ibiza, Arona, Leon et Ateca



Informations destinées à l'utilisateur

Équipement radioélectrique ^{a)}	Gamme de fréquences	Puissance d'émission max.	Valable pour les modèles
Combiné d'instruments	125 kHz	40 dB μ A/m	Tous les modèles SEAT

^{a)} La mise en service ou l'autorisation d'utilisation de la technologie radioélectrique peut être restreinte, impossible ou soumise à des exigences supplémentaires dans certains pays européens.

Données techniques

Données techniques

Ce que vous devez savoir

Important

Les informations présentes dans les documents officiels de votre véhicule prévalent toujours sur celles présentes dans cette notice d'utilisation.

Toutes les indications techniques contenues dans la présente notice s'appliquent aux véhicules équipés de série en France.

Les valeurs indiquées peuvent être différentes si votre véhicule comporte des options ou correspond à un autre niveau d'équipement ou bien quand il s'agit de véhicules spéciaux et de véhicules destinés à d'autres pays.

Abréviations utilisées dans cette section concernant les Caractéristiques techniques

kW	Kilowatt, indication de puissance du moteur
CH	Cheval DIN, indication (obsolète) de puissance du moteur
tr/min, 1/min.	Nombre de tours du moteur (régime) par minute
Nm	Newton-mètre, unité de mesure indiquant le couple-moteur
CZ	Cetan-Zahl (indice de cétane), unité de mesure permettant de déterminer l'inflammabilité du gazole
IOR	Indice d'octane recherché, unité de mesure permettant de déterminer la résistance antidétonante de l'essence

Données distinctives du véhicule



Fig. 312 Numéro de châssis.

Numéro de châssis sur l'Easy Connect

- Sélectionnez : touche **CAR** > touche de fonction **RÉGLAGES** > **Service** > **Numéro de châssis**.

Numéro de châssis

Le numéro de châssis est indiqué dans le système Easy Connect et sous le pare-brise côté conducteur » fig. 312. En outre, le numéro de châssis se trouve dans le compartiment-moteur, côté gauche par rapport au sens de la marche. Le numéro est gravé sur le longeron supérieur, même s'il est partiellement couvert.

Plaque de modèle

La plaque du constructeur se trouve sur le montant de la porte côté droit. Les véhicules »

destinés à certains pays d'exportation ne possèdent pas de plaque du constructeur.

Lettres-repères

Il est possible de consulter les lettres-repères du moteur sur le combiné d'instruments lorsque le moteur est à l'arrêt et le contact d'allumage mis.

- Appuyez sur la touche **0.0/SET** du tableau de bord pendant plus de 15 secondes.

Données relatives à la consommation de carburant

Consommation de carburant

Les valeurs de consommation homologuées ont été calculées sur la base de mesures réalisées ou supervisées par des laboratoires certifiés de la CE, conformément à la législation en vigueur à tout moment (pour de plus amples informations, consulter l'Office des publications de l'Union européenne sur le site EUR-Lex : © Union européenne, <http://eur-lex.europa.eu/>) et sont valables pour les caractéristiques indiquées concernant le véhicule.

Les valeurs de consommation de carburant et les émissions de CO₂ du véhicule peuvent être consultées dans la documentation remi-

se au propriétaire du véhicule lors de son acquisition.

Le consommation de carburant et les émissions de CO₂ dépendent non seulement de l'équipement et des options de chaque véhicule mais d'autres facteurs tels que le style de conduite, l'état de la chaussée et du trafic, les conditions climatiques, le chargement ou le nombre de passagers.

Nota

Dans la pratique, et considérant tous les facteurs mentionnés ici, certaines valeurs de consommation peuvent différer de celles calculées conformément aux directives européennes en vigueur.

Poids et charges

La valeur de poids à vide s'applique au modèle de base sans options avec le réservoir à carburant rempli à 90 %. La valeur indiquée comprend 75 kg correspondant au poids du conducteur.

Le poids à vide peut augmenter selon la version ou en raison de certaines options et de l'installation d'accessoires en deuxième monte **»»** .

AVERTISSEMENT

- **N'oubliez pas que les caractéristiques routières du véhicule sont modifiées par le déplacement du centre de gravité en cas de transport d'objets lourds, ce qui peut provoquer un accident. Le style de conduite et la vitesse doivent toujours être adaptés en conséquence.**
- **Ne dépassez jamais les charges autorisées sur les essieux et le poids total autorisé en charge (PTAC). Lorsque les charges autorisées sur les essieux ou le PTAC ne sont pas respectés, les qualités routières du véhicule peuvent être modifiées et entraîner des accidents, des blessures ou des dommages au véhicule.**

Conduite avec remorque

Poids tractés

Poids tractés

Les poids tractés et sur flèche que nous avons homologués ont été calculés dans le cadre d'essais très poussés effectués en fonction de critères extrêmement précis. Les poids tractés homologués s'appliquent aux véhicules immatriculés dans l'UE et sont généralement valables jusqu'à une vitesse maximale de 80 km/h (50 mph) (également 100 km/h (62 mph) dans des cas

exceptionnels). Ces valeurs peuvent être différentes pour les véhicules immatriculés dans d'autres pays. Les données figurant dans les papiers officiels du véhicule ont toujours un caractère prioritaire » » ⚠.

Poids sur flèche

Le poids sur flèche *maximal* autorisé du timon sur la boule d'attelage ne doit pas dépasser **88 kg**.

Pour des raisons de sécurité, nous vous conseillons de toujours exploiter le poids sur flèche maximal autorisé. Un poids sur flèche trop faible nuit au comportement routier de l'ensemble véhicule/remorque.

Si le poids sur flèche maximal autorisé n'est pas atteint (par exemple dans le cas de petites remorques à un essieu, légères et sans charge, ou de remorques à deux essieux avec un empattement de moins de 1,0 m), la loi prescrit que le poids sur flèche corresponde au moins à 4 % du poids tracté réel.

⚠ AVERTISSEMENT

- Pour des raisons de sécurité, il est préférable de ne pas rouler à plus de 80 km/h (50 mph). Cette recommandation vaut également pour les pays où des vitesses plus élevées sont autorisées.
- N'excédez jamais les poids tractés autorisés et le poids sur flèche autorisé. Lorsque les charges autorisées sur les essieux ou le

P.T.A.C. ne sont pas respectés, les qualités routières du véhicule peuvent être modifiées et entraîner des accidents, des blessures ou des dommages au véhicule.

Roues

Pression de gonflage des pneus, chaînes à neige, boulons de roue

Pression de gonflage des pneus

L'autocollant indiquant les valeurs de pression de gonflage des pneus est apposé sur la face arrière du cadre de la porte avant gauche. Les valeurs de pression de gonflage des pneus qui y figurent sont valables pour des pneus *froids*. Ne réduisez pas la pression de gonflage des pneus lorsque ceux-ci présentent une pression plus élevée à chaud. » » ⚠

Pneus d'hiver : la pression de ces pneus est la même que celle d'été augmentée de 0,2 bar (2,9 psi/20 kPa).

Chaînes à neige

Les chaînes à neige doivent être uniquement montées sur les roues avant et pour les pneus suivants :

215/60 R16	Chaînes à maillons de 15 mm maximum
215/55 R17	Chaînes à maillons de 15 mm maximum
215/50 R18	Chaînes à maillons de 15 mm maximum

Les autres dimensions n'autorisent pas les chaînes.

Boulons de roues

Après le changement d'une roue, il est conseillé de faire contrôler dès que possible le **couple de serrage** des boulons de roue avec une clé dynamométrique » » ⚠. Pour les jantes en acier et en alliage léger, le couple de serrage est de **140 Nm**.

⚠ AVERTISSEMENT

- **Contrôlez la pression de gonflage des pneus au moins une fois par mois. Il est très important que les pressions de gonflage des pneus soient correctes. Si les pneus sont sous-gonflés ou surgonflés, vous risquez un accident, surtout lorsque vous roulez à grande vitesse.**
- **Si les boulons de roue sont serrés à un couple insuffisant, les roues peuvent se détacher pendant la marche du véhicule, ce qui peut provoquer un accident ! Un couple de serrage fortement majoré peut endommager les boulons de roue ou les filetages.** » »

Nota

Nous vous conseillons de vous informer auprès d'un Service Technique sur les tailles

appropriées de jantes, de pneus et de chaînes à neige.

Caractéristiques du moteur

Moteurs à essence

	1,0 TSI Start-Stop	1,4 EcoTSI Start-Stop	
Puissance kW (CV) à 1/min	85 (115)/5.000-5.500	110 (150)/5.000-6.000	
Couple moteur maximum (Nm à 1/min)	200/2.000-3.500	250/1.500-3.500	
Nombre de cylindres/cylindrée (cm ³)	3/999	4/1.395	
Carburant	Super 95/ordinaire 91 [avec une légère perte de puissance] ROZ		
Boîte de vitesses	manuelle	DSG	DSG 4Drive
Vitesse maxi (km/h)	181 (5)	198 (6)	189 (5)
Accélération de 0 à 80 km/h (sec)	7,1	6,0	5,9
Accélération de 0 à 100 km/h (sec)	10,7	8,6	8,9
Poids maximum autorisé (kg)	1.850	1.920	2.010
Poids en état de fonctionnement (avec conducteur) (kg)	1.313	1.375	1.476
Charge autorisée sur essieu avant (kg)	940	990	1.010
Charge autorisée sur essieu arrière (kg)	940	980	1.050
Charge remorquée non freinée (kg)	650	680	730
Charge remorquée freinée pour des pentes jusqu'à 8 % (kg)	1.500	1.800	1.950
Charge remorquée freinée pour des pentes jusqu'à 12 % (kg)	1.300	1.600	1.900

Moteurs à essence

	1.5 TSI Start-Stop			2.0 TSI Start-Stop
Puissance kW (CV) à 1/min	110 (150)/5.000-6.000			140 (190)/4.200-6.000
Couple moteur maximum (Nm à 1/min)	250/1.500-3.500			320/1.450-4.200
Nombre de cylindres/cylindrée (cm ³)	4/1498			4/1.984
Carburant	Super 95/ordinaire 91 (avec une légère perte de puissance) ROZ			
Boîte de vitesses	manuelle	DSG	DSG 4Drive	DSG 4Drive
Vitesse maxi (km/h)	201 (5)	198 (6)	194 (5)	210 (5)
Accélération de 0 à 80 km/h (sec)	5,9	6,0	6,2	4,7
Accélération de 0 à 100 km/h (sec)	8,5	8,6	9,2	7,1
Poids maximum autorisé (kg)	1.900	1.920	2.050	2.080
Poids en état de fonctionnement (avec conducteur) (kg)	1.355	1.370	1.502	1.541
Charge autorisée sur essieu avant (kg)	a)	a)	a)	1.070
Charge autorisée sur essieu arrière (kg)	a)	a)	a)	1.060
Charge remorquée non freinée (kg)	670	680	750	750
Charge remorquée freinée pour des pentes jusqu'à 8 % (kg)	1.850	1.800	1.950	2.000
Charge remorquée freinée pour des pentes jusqu'à 12 % (kg)	1.800	1.600	1.900	1.900

a) Données non disponibles à la clôture de cette édition.

Moteurs Diesel

	1,6 TDI CR Start-Stop		2,0 TDI
Puissance kW (CV) à 1/min	85 (115)/3.250-4.000		105 (143)/3.500-4.000
Couple moteur maximum (Nm à 1/min)	250/1.500-3.250		320/1.750-3.000
Nombre de cylindres/cylindrée (cm ³)	4/1.598		4/1.968
Carburant	Diesel conforme à la norme EN 590, min. 51 CZ		
Boîte de vitesses	manuelle	DSG	DSG
Vitesse maxi (km/h)	184 (6)	184 (6)	192 (5)
Accélération de 0 à 80 km/h (sec)	8,2	8,2	6,4
Accélération de 0 à 100 km/h (sec)	11,5	11,5	9,2
Poids maximum autorisé (kg)	1.970	1.990	1.970
Poids en état de fonctionnement (avec conducteur) (kg)	1.428	1.446	1.435
Charge autorisée sur essieu avant (kg)	1.030	1.030	1.080
Charge autorisée sur essieu arrière (kg)	930	930	940
Charge remorquée non freinée (kg)	710	720	710
Charge remorquée freinée pour des pentes jusqu'à 8 % (kg)	1.700	1.700	1.900
Charge remorquée freinée pour des pentes jusqu'à 12 % (kg)	1.500	1.500	1.800

Moteurs Diesel

	2,0 TDI CR Start-Stop			
Puissance kW (CV) à 1/min	110 (150)/3.500-4.000			140 (190)/3.500-4.000
Couple moteur maximum (Nm à 1/min)	340/1.750-3.000			400/1.750-3.250
Nombre de cylindres/cylindrée (cm ³)	4/1.968			4/1.968
Carburant	Diesel conforme à la norme EN 590, min. 51 CZ			
Boîte de vitesses	manuelle	manuel 4Drive	DSG	DSG 4Drive
Vitesse maxi (km/h)	202 (6)	196 (6)	196 (6)	212 (6)
Accélération de 0 à 80 km/h (sec)	6,3	6,0	6,3	4,7
Accélération de 0 à 100 km/h (sec)	8,5	9,0	8,5	7,5
Poids maximum autorisé (kg)	1.990	2.120	2.010	2.150
Poids en état de fonctionnement (avec conducteur) (kg)	1.453	1.578	1.483	1.578
Charge autorisée sur essieu avant (kg)	1.060	1.080	1.090	1.120
Charge autorisée sur essieu arrière (kg)	940	1.070	930	1.060
Charge remorquée non freinée (kg)	720	750	740	750
Charge remorquée freinée pour des pentes jusqu'à 8 % (kg)	1.900	2.100	1.900	2.100
Charge remorquée freinée pour des pentes jusqu'à 12 % (kg)	1.900	2.100	1.800	2.100

Données du véhicule

Cotes

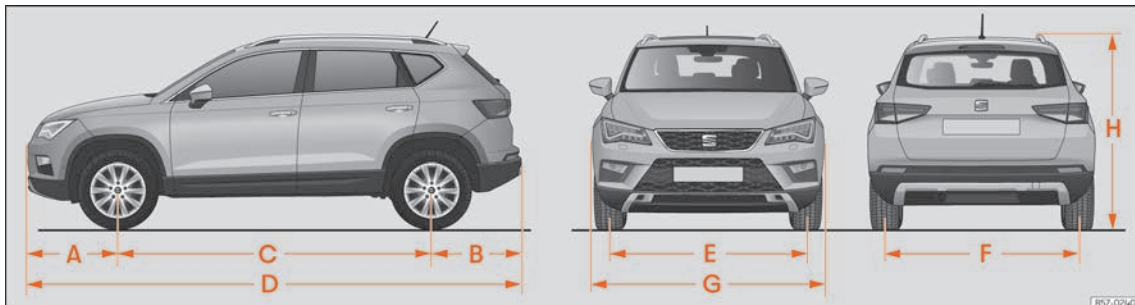

»

Données techniques

»» fig. 313, »» fig. 314		Ateca	Ateca 4Drive
A	Encorbellement frontal (mm)	868	868
B	Encorbellement arrière (mm)	857	865
C	Empattement (mm)	2.638	2.630
D	Longueur (mm)	4.363	
E	Largeur de voie ^{a)} arrière (mm)	1.576	1.572
F	Largeur de voie ^{a)} avant (mm)	1.541	1.544
G	Largeur (mm)	1.841	
H	Hauteur (poids à vide) (mm)	1.601 ^{b)} 1.615 ^{c)}	1.611 ^{b)} 1.625 ^{c)}
I	Garde au sol entre essieux (mm)	176	189
J	Angle d'encorbellement avant limité par le pare-chocs	19,4° maximum	20,6° maximum
K	Angle d'encorbellement arrière limité par le pare-chocs	27,9° maximum	25,5° maximum
	Diamètre de braquage (m)	10,8	

^{a)} Ces données varient en fonction du type de jante.

^{b)} Dimension jusqu'au toit.

^{c)} Dimension jusqu'aux barres de toit

Index alphabétique

Chiffres et symboles

4Drive 290

A

ABS

voir Système antiblocage 269

ACC 306

capteur radar 308

Accessoires 180, 368

Accessoires électriques

voir Prise de courant 180

Accoudoir avant 176

AdBlue

ajouter 374

capacité du réservoir 373

informations 373

quantité minimale de remplissage 373

spécification 374

Affichage des panneaux de signalisation sur

le combiné d'instruments

activer 123

désactiver 123

Aide au démarrage 62

description 62

Aide au stationnement

activation automatique 343

affichage 343, 347

aide au stationnement plus 341

anomalie 344, 348

capteurs et caméra : nettoyer 403

conduite avec remorque 345

dispositif d'attelage 348

freinage en cours de manœuvre 345

régler les indications et signaux sonores 344, 348

signalisation des alentours 341

voir Système de stationnement assisté

[Park Assist] 331

Airbag frontal du passager

témoin 84

Airbag frontal du passager avant

désactivation 24

Airbags 78

description 79

Airbags de genoux

consignes de sécurité 25

Airbags frontaux 23, 81

Airbags latéraux

consignes de sécurité 81

description 25

Airbags rideaux

consignes de sécurité 82

description 26

Alarme antivol 137, 148

protection volumétrique et protection anti-soulèvement 149

remorque 362

Alcantara : nettoyer 405

Alerte de vitesse 120

Allumage 259

Allumage automatique des feux de croisement 161

Allumer et éteindre le contact 34, 259

Allumer les feux 159

Alternateur

témoin d'alerte 385

AM 222

Ampoule du phare antibrouillard 105

Ampoules grillées

remplacer une ampoule 102

Android Auto™ 214, 217

Antenne extérieure 368

Anticrevaillon 55, 90

Antidémarrage électronique 16

Antigel 51

Apple CarPlay™ 214, 216

Application

SEAT Media Control 219

Appuie-tête 21

appuie-tête arrière 71

appuie-tête avant 71

arrière 71

avant 71

réglage 174

Appui lombaire 173

Arrêter le moteur

avec la clé 260

ASR

voir Régulation antipatinage 269

Assistance au freinage 269

Assistance environnementale

faire le plein 370

Assistant de descente

témoin 294

Assistant de maintien de la vitesse en descente 280

Assistant de maintien de voie

voir Lane Assist 316

Assistant de marche arrière 353

écran 354

instructions d'utilisation 354

particularités	354	Balais d'essuie-glace avant et arrière	93	système launch-control	279
se garer	355	nettoyage	64	témoin	273
Assistant des feux de route	162	position d'entretien	64	tiptronic	273, 276
Assistant de sortie de stationnement (RCTA)	323	remplacement	64	verrouillage anti-extraction de la clé de contact	259
Assistant de sortie de stationnement (RTCA)	327	Banquette		volant avec palettes de changement de vitesse	276
témoin de contrôle	324	dossier de la banquette arrière	176	Boîte manuelle	
Assistant d'angle mort (BSD)	323, 324	Banquette arrière	176	remorquage	95
dysfonctionnement	323	rabattre et redresser le dossier	176	Boîte mécanique	272
fonctionnement	324	Barillet de la porte	16	Bouchon du réservoir d'alimentation	
indication du rétroviseur extérieur	325	Batterie du véhicule	52, 384	ouverture et fermeture	49
remorque	328	aide au démarrage	62	Boule d'attelage	
situations de conduite	326	débrancher et brancher	384	déverrouiller électriquement	360
témoins de contrôle	324	déconnecter et connecter	130	témoin	360
Assistant d'urgence [Emergency Assist]	321	gestion de l'énergie	286	Boulons de la roue	415
activer	321	niveau de charge	286	antivol	58
désactiver	321	recharger	385	capuchons	57
Assistant embouteillages	319	remplacement	386	couple de serrage	392
dysfonctionnement	321	utilisation en hiver	384	desserrage	58
situations dans lesquelles il doit être désactivé	320	Biodiesel	373	Bouton de démarrage	261
Autobloquant électronique	269	Blocage du levier sélecteur	275	Boutons-poussoirs	205
Auto Hold	294	Blocage électronique de différentiel	269	Bruit	
Auto Lock (verrouillage centralisé)	137	Bluetooth®		pneus	59
Autoradio		connexion d'une source audio	229	Bruits	
mémorisation des logos des stations	223	Boîte à gants	179	chauffage stationnaire	199
touches de mémoire	223	Boîte automatique	273	ESC	271
AUX-IN	257	assistant de maintien de la vitesse en descente	280	frein de stationnement	268
source audio externe	228	blocage du levier sélecteur	275	freins	265
Avertissement de freinage d'urgence	165	conseils pour la conduite	277	pneus	388
Avertisseur sonore	111	déverrouillage d'urgence du levier sélecteur	44	régulateur de vitesse adaptatif	307
B		dispositif kick-down	278	BSD	
Bagages	181	positions du levier sélecteur	274	voir Assistant d'angle mort (BSD)	323
Balais d'essuie-glace		programme d'urgence	281	BSD Plus	318
nettoyage	403	remorquage	95		

- C**
- Câble de remorquage 359, 362
 - Câbles de démarrage 62
 - Caches des airbags 23
 - Cadrons 114
 - Caméra
 - Lane Assist 316
 - nettoyage 125
 - Capacités 49
 - liquide lave-glace 383
 - réservoir d'AdBlue 373
 - réservoir d'additif AdBlue 373
 - Capot-moteur 375, 378
 - ouverture et fermeture 19, 376
 - Capteur radar 303, 308
 - Caractéristiques du moteur 417
 - Carburant 49, 371
 - consommation 414
 - diesel 373
 - économie 284
 - essence 371
 - éthanol 372
 - faire le plein 370
 - identification 371
 - indicateur de niveau de carburant 127
 - Carte mémoire 227
 - Ceintures de sécurité 72
 - but 72, 78
 - consignes de sécurité 74
 - non bouclée 75
 - protection 73
 - réglage 21, 76
 - témoin 73
 - Chaînes à neige 60, 415
 - transmission intégrale 290
 - Changement de vitesse
 - boîte mécanique 272
 - passer les vitesses (boîte mécanique) 272
 - Changement de vitesses 43
 - automatique 43
 - Changer une roue 56
 - travaux ultérieurs 60
 - Charger le coffre à bagages 181
 - Charger le véhicule
 - coffre à bagages 17
 - œillets d'amarrage 184
 - système porte-bagages 189
 - trappe de chargement pour le transport d'objets longs 183
 - Charger une remorque
 - remorque 363
 - Charge sur le toit 189
 - données techniques 189
 - Charge verticale sur flèche du timon 357
 - charger une remorque 363
 - Chauffage des sièges 175
 - voir Chauffage stationnaire 196
 - Chauffage et air frais 47
 - Chauffage stationnaire 196
 - activer 196, 198
 - désactiver 196
 - dispositifs électriques 199
 - instructions d'utilisation 199
 - particularités 197, 199
 - programmation 198
 - radiocommande 197
 - rayon de portée de la radiocommande ... 198
 - Clé à radiocommande
 - déverrouiller et verrouiller 139
 - Clé démonte-roue 90
 - Clés
 - attribuer une clé 138
 - clé de rechange 138
 - clé du véhicule 138
 - déverrouiller et verrouiller 16, 139
 - indications pour le conducteur (contact mécanique) 259
 - radiocommande 138
 - Remplacer la pile 146
 - synchroniser 147
 - Climatisation
 - Climatronic 44, 190
 - instructions d'utilisation 192
 - Climatiseur
 - chauffage stationnaire 196
 - climatiseur manuel 47
 - dégivrage du pare-brise 195
 - Climatronic 45
 - Coffre
 - sac pour filet 185
 - verrouillage automatique 152
 - Coffre à bagages 17
 - déverrouillage d'urgence 18
 - éclairage du coffre à bagages 168
 - ouverture et fermeture électriques 150
 - particularités du hayon arrière électrique .. 151
 - plage arrière 182
 - plancher de coffre à bagages modulable . 186
 - rangement de la plage arrière 183
 - Collisions frontales et lois de la physique 75

Combiné d'instruments			
indication des périodicités d'entretien	129		
témoins d'alerte et de contrôle	132		
Commande			
feux de détresse	165		
Commande à clé	83		
Commande à distance			
voir Clés	138		
Commande d'urgence			
porte du passager avant	17		
Commande d'urgence			
levier sélecteur	44		
Commandes au volant	133		
Commandes des glaces	19, 153		
Communication entre le système d'infodivertissement et des dispositifs mobiles	211		
Compartiment-moteur			
ouverture et fermeture	19, 376		
Compartiment moteur	375, 378		
batterie	52, 384		
consignes de sécurité	375		
huile moteur	49, 380		
liquide de frein	51, 383		
liquide de refroidissement	51, 381		
réservoir de liquide lave-glace	52, 383		
Compte-tours	113, 114, 126		
Conducteur			
voir Position assise correcte	67, 69		
Conduite			
avec remorque	364, 414		
économique	284		
passage à gué	289		
remorquage	98		
sûre	66		
voyages à l'étranger	166		
Conduite avec remorque			
voir aussi Dispositif d'attelage	356		
voir Remorque	356		
Conduite en hiver			
toit ouvrant	156		
Conduite hivernale			
remorque	357		
Conduite sûre	66		
Connectivité	211		
Full Link	211		
point d'accès Wi-Fi	220		
SEAT Media Control	219		
Connectivity Box	257		
Consignes à respecter avant chaque départ	66		
Consignes de sécurité			
airbags de genoux	25		
airbags latéraux	81		
airbags rideaux	82		
rétracteurs de ceintures	78		
utilisation des ceintures de sécurité	74		
utilisation des sièges pour enfants	26, 85		
Console centrale	14		
Consommation de carburant			
désactivation de l'inertie	284		
pourquoi la consommation augmente-t-elle ?	288		
Consommation moyenne	114		
Contact	259		
Contact-démarrreur	34, 259		
voir Bouton de démarrage	261		
Contact d'allumage	34		
Contre-braquage assisté	283		
Contrôle des niveaux	49		
compartiment moteur	378		
Contrôle électronique de stabilité [ESC]	269		
Cotes	421		
Couples de serrage des boulons de roues	415		
Courant	180		
Crevaision			
instructions	55		
Cric	56, 90		
points de mise en place	58		
Crochets pour sacs	185		
D			
DAB	222		
Dégivrage de la lunette arrière	46, 48		
Dégivrage du pare-brise	195		
Démarrage du moteur par remorquage	62		
Démarrage du véhicule	34		
Démarrer le moteur	259		
Démarrer le moteur par remorquage	94		
particularités	94		
Démonter et monter les appuie-tête	174		
Désactivation de l'airbag frontal du passager avant	24		
Désactivation de l'airbag frontal	83		
Désactivation des cylindres			
voir Gestion active des cylindres [ACT]	116		
Détacher la ceinture de sécurité	21		
Détecteur de pluie	170		
contrôle de la fonction	171		
Détection de la fatigue	121		
Déverrouillage d'une ceinture de sécurité	76		
Déverrouillage et verrouillage d'urgence	92		
Déverrouiller et verrouiller			
avec la commande de verrouillage centralisé	141		
par radiocommande	139		

Diesel			
filtre à particules	289		
huile moteur	378		
préchauffage	259		
Diffuseurs d'air	193		
Direction			
bloquer la direction	260		
contre-braquage assisté	283		
direction électromécanique	282		
témoin	283		
Direction électromécanique	282		
témoin	282		
Dispositif anti-pincement			
glaces	154		
store pare-soleil (toit ouvrant)	158		
toit ouvrant	158		
Dispositif de remorquage			
montage d'un porte-vélos	361		
Dispositif d'attelage	360		
boule d'attelage à déverrouillage électri- que	360		
dysfonctionnement	363		
montage ultérieur	367		
témoin	358		
voir aussi Remorque	360		
Données de voyage	118		
Données du véhicule	421		
Données techniques	413		
charge sur le toit	189		
charge verticale sur flèche du timon	357		
quantités de remplissage	383		
Dossier de la banquette arrière			
rabattre	176		
redresser	176		
Double des clés	139		
Droits d'auteur	224		
DSG	273		
Durée de post-fonctionnement (système d'infodivertissement)	205		
DVD			
mode DVD vidéo	232		
Dysfonctionnement			
boîte de vitesses	281		
dispositif d'attelage	363		
embrayage	281		
régulateur de vitesse adaptatif	307		
système de stationnement assisté (Park Assist)	331		
système d'assistance au freinage d'urgen- ce (Front Assist)	303		
toit ouvrant	156		
E			
E10			
voir Éthanol (carburant)	372		
Easy Connect	37		
Easy Open	141		
particularités	145		
Éclairage			
éclairage des instruments	167		
éclairage intérieur	168		
éclairage de bienvenue	165		
éclairage du tableau de bord	167		
éclairage d'ambiance	168		
Éclairage extérieur			
remplacer une ampoule	102		
Éclairage intérieur	36		
Économiser le carburant			
mode d'inertie	280		
Écran	113		
Écran de l'autoradio : nettoyer	404		
Écran du tableau de bord	114, 116		
EDS			
voir Blocage électronique de différentiel ..	269		
Élimination			
rétracteurs de ceintures	78		
Embrayage (témoin)	281		
Emergency Assist			
voir Assistant d'urgence	321		
Émetteurs-récepteurs radio	368		
Enjoliveur central de roue	57		
Enjoliveur de la roue			
retirer	57		
Entrée USB/AUX-IN	257		
Entretien			
conditions d'utilisation	399		
entretien fixe	398		
entretien flexible	398		
entretiens	398		
forfaits de services	400		
inspection	398		
justificatif d'entretien	398		
programme d'entretien numérique	398		
Service Entretien Intermédiaire	398		
travaux d'entretien	398		
voir aussi Nettoyage	401		
Entretien du véhicule	401		
Environnement			
conduite écologique	284		
écologie	284		
faire le plein	371		
Équilibrage des roues	388		
Équipements	180, 368		
Équipements de sécurité	67		

ESC		Fermeture	137	Feux arrière latéraux	
contrôle électronique de stabilité	269	capot	19, 376	Dépose du feu arrière	106
freinage multicollision	270	glaces	153	Feux de détresse	35, 165
mode Sport	271	hayon arrière	150	Filet à bagages	
Essence		store pare-soleil (toit ouvrant)	157	coffre	185
additifs	371	toit ouvrant	156	Filtre à particules	289
Faire le plein	371	Feu arrière antibrouillard		Filtre à poussière et à pollen	190
essuie-glace		témoin de contrôle	159	FM	222
dégivrage des gicleurs de lavage	169	Feux	34, 159	Fonction Auto Hold	294
fonctions	169	antibrouillard avec fonction virage	163	Fonction de confort des clignotants	160
Essuie-glace		AUTO	161	Fonction de frein d'urgence	268
abaissier le balai	64	commande	34	Fonction de retour chez soi (Coming Home) ..	164
détecteur de pluie	170	commande des feux	159	Fonction d'assistance au maintien de la vi-	
lever le balai	64	éclairage de bienvenue	165	tresse en descente	280
levier de l'essuie-glace	169	feux antibrouillard	163	Fonction Leaving Home	164
Particularités	169	feux de croisement	159	Fonctionnement en hiver	
position d'entretien	64	feux de détresse	35	dégivrage des gicleurs du lave-glace	170
système lave-projecteurs	169	feux de jour	160	lave-projecteurs	170
Essuie-glace arrière	36, 169	feux de position	159	sel sur les routes	171
Essuie-glace avant	36, 169	feux de route	35, 159	Fonctionnement hivernal	
Éteindre les feux	159	feux de stationnement	166	chaînes à neige	60
Éthanol (carburant)	372	feux de virage	163	Freinage	
Event Data Recorder	408	feux d'autoroute	166	assistance au freinage	269
F		leaving home	164	Freinage multicollision	270
Facteurs pouvant nuire à une conduite sûre ..	66	levier des feux de route	160	Frein à main	
Faire le plein	370	réglage de la portée des phares	167	voir Frein de stationnement électronique ..	267
indicateur de niveau de carburant	127	remplacer une ampoule	102	Frein de stationnement	
ouverture de la trappe à carburant	370	retour chez soi (coming home)	164	activation automatique	267
témoin	127	signaux sonores	159	activer	267
Fermer	137	témoins d'alerte et de contrôle	159	désactivation automatique	267
glaces	153	Feux arrière		désactiver	267
hayon arrière	150	remplacer une ampoule	102	fonction de freinage d'urgence	268
toit ouvrant	156	Feux arrière du hayon arrière		Frein de stationnement électronique	267
		démonter le porte-ampoule	106	témoin	266

Freins	265	Gestion active des cylindres (ACT)	
fonction de freinage d'urgence	268	indication d'état	116
frein de stationnement électronique	267	Gestion de l'énergie	286
liquide de frein	383	Gestion du moteur	287
plaquettes de frein neuves	265	témoin	288
servofrein	265	Gestion électronique du couple moteur (XDS)	270
Front Assist		Glaces	
indications à l'écran	301	électriques	19, 153
voir aussi Système d'assistance au freina- ge d'urgence	301	GRA	42
Full Link		H	
réglages	215	Hayon	
Full Link™	211	voir Coffre à bagages	150
raccordement	214	Hayon arrière	17, 18
Fusibles	53, 98	HDC	
boîte à fusibles	99, 100	voir Assistant de descente	294
distinction par couleurs	53	Heure	
préparatifs de remplacement	54	régler	118, 125
reconnaître des fusibles grillés	54	Horloges	
remplacer	54	analogique	125
G		mettre à heure	125
Galerie	187	numérique	125
Galerie porte-bagages	187	Huile moteur	49, 378
fixer les barres transversales	188	changer	378
Gamme de fréquences		consommation	379
AM	222	contrôler le niveau d'huile	379
DAB	222	faire l'appoint	380
FM	222	jauge d'huile moteur	379
modifier	222	périodicités d'entretien	378
Garantie	401	service d'entretien	378
Gazole		spécifications	50, 378
faire le plein	373	vidanger	381
filtre à particules	289		
préchauffage	259		
		I	
		Identification du carburant	371
		Indicateur de niveau de carburant	127
		témoin	127
		Indicateur de périodicité d'entretien	118, 399
		Indicateur des données de voyage	118
		Indicateur de température	
		du liquide de refroidissement du moteur ...	128
		extérieure	116
		Indicateur multifonction	118
		Indication des rapports	282
		Indications à l'écran	118
		ACT	284
		alerte de vitesse	117
		compteur kilométrique	117
		contrôle de la pression des pneus	394
		ECO	117
		état de la gestion active des cylindres (ACT)	116
		heure	125
		indication de la boussole	117
		lettres-repères du moteur	117
		messages d'avertissement et d'informa- tion	120
		panneaux de signalisation	123
		périodicités d'entretien	129
		portes, capot-moteur et hayon du coffre à bagages ouverts	116
		positions du levier sélecteur	116
		régulateur de vitesse	298
		SEAT Drive Profile	329
		tableau de bord	116
		température extérieure	116

Indications à l'écran	
positions du levier sélecteur	274
Système d'assistance au freinage d'urgence (Front Assist)	301
Indications sur l'écran	
recommandation de rapport	116
régulateur de vitesse adaptatif	308
Indice de cétane (carburant diesel)	373
Indice d'octane (essence)	371
Inspection	378, 398
Installation de lavage automatique	402
désactivation de la fonction Auto Hold	296
ISOFIX	30, 32

J

Jantes	
chaînes	415
changer une roue	56
Jukebox (SSD)	230

K

Keyless-Entry	
voir Keyless Access	141
Keyless-Exit	
voir Keyless Access	141
Keyless Access	
Easy Open	141
Keyless-Entry	141
Keyless-Exit	141
Mettre le moteur en marche	263
particularités	145
Press & Drive	261
verrouillage et déverrouillage du véhicule ..	141

Kick-down	
boîte automatique	278
Kit anticrevaision	55, 90
colmatage du pneu	91
composants	91
gonflage du pneu	91
Kit de crevaision	
contrôle après 10 minutes	92
Kit de réparation pour pneus	90
voir aussi Kit de crevaision	90
Klaxon	111

L

Lampes	
lampes de lecture	168
Lane Assist	316
témoin d'alerte et de contrôle	316
Launch-control (boîte automatique)	279
Lavage du véhicule	
nettoyeurs haute-pression	402
Lave-glace	52, 169
Laver le véhicule	
capteurs	331
entretien extérieur du véhicule	402
particularités	145
Leaving Home	164
Lecteur de CD-ROM (système de navigation)	179
Lettres-repères moteur	
afficher	118
Lève-glaces électriques	19, 153
ouverture et fermeture de confort	154
Lever le véhicule	58
Levier des clignotants	35, 160
Levier des feux de route	160

Levier de vitesses	43
Levier sélecteur (boîte automatique)	
déverrouillage d'urgence	44
dysfonctionnement	275
positions	274
Light Assist	162
Limiteur de vitesse	297
utiliser	299
Liquide de frein	51
Liquide de refroidissement	
contrôler le niveau	381
Liquide de refroidissement du moteur	51
G 12 plus-plus	51
G 13	51
indicateur de température	128
spécifications	51
témoin	128
Liquide lave-glace	
contrôler	383
faire l'appoint	383
quantités de remplissage	383

M

Marche arrière (boîte automatique)	274
Mauvaise position assise	70
MEDIA	
Droits d'auteur	224
Média	
changement de source multimédia	226
indications et symboles	225
menu principal	224
modes de lecture	224
sources de lecture	226

Menu Entretien			
heure	118	My Beat	264
indicateur de périodicité d'entretien	118	préchauffer le moteur	263
lettres-repères moteur	118	Multimédia	257
remettre à zéro le service vidange d'huile ..	118	My Beat	264
remettre à zéro Trip	118	N	
Miroirs de courtoisie	168	Navigation	234
MirrorLink	215	changer de vue	241
Mise en place de la sangle de la ceinture		destinations spéciales (POI)	241
cas des femmes enceintes	77	fenêtre supplémentaire	242
ceintures de sécurité	77	importer vCards	244
Mobile	368	indications et symboles	237
Mobile Signal Amplifier	257	Informations routières (TRAFFIC)	243
Mode de conduite	329	itinéraire	239
Mode d'inertie	280	menu principal	236
Mode Sport	271	mes destinations	239
Modifications techniques	368	mise à jour et installation des données de	
Montage ultérieur		navigation	236
dispositif d'attelage	367	navigation en images	245
Moteur		navigation Offroad	245
aide au démarrage	62	navigation prédictive	244
arrêter (clé)	260	saisie de la destination	237
bruits	263	sélection de la destination sur la carte ...	238
démarrer	259	Navigation Offroad	245
démarrer (indication pour le conducteur		nettoyage	
avec le contact mécanique)	259	projecteurs/groupe optique arrière	403
préchauffage	259	Nettoyage	
rodage	283	Alcantara	405
système Start-Stop	291	balais d'essuie-glace	403
Moteur et allumage		capteurs/objectif de la caméra	403
arrêt du moteur	264	ceintures de sécurité	405
désactivation automatique de l'allumage ..	261	cuir	405
Mettre le moteur en marche	263	écran de l'autoradio	404
Mettre le moteur en marche avec		enjôleurs/moulures	404
Press & Drive	263	entretiens spéciaux	405
		extérieur	403
		fibre de carbone	404, 405
		films décoratifs	404
		glaces	404
		intérieur	404
		laver le véhicule	402
		nettoyeurs haute-pression	402
		panneaux de commandes	405
		peinture	404
		pièces en plastique	404
		roues	403
		tissus	405
		tuyau d'échappement final	403
		Nombre de places assises	72
		Notification de service : consulter	129
		O	
		CÉillets de remorquage	61, 90
		CÉillets d'amarrage	184
		Ouies de sortie d'air	182
		Outillage de bord	56, 90
		Ouverture	137
		capot	19, 376
		glaces	153
		hayon arrière	150
		store pare-soleil (toit ouvrant)	157
		toit ouvrant	156
		trappe à carburant	370
		Ouverture/Fermeture	
		avec le barillet de serrure	16
		Ouverture d'urgence	
		hayon arrière	18

Ouverture et fermeture	16	dispositifs de nettoyage à haute pression .	361	Plancher de coffre à bagages	186
avec la commande de verrouillage centra-		réduction du volume sonore	205	Plancher de coffre à bagages modulable ...	186
lisé	141	remorquer	94, 96	Plaquette d'identification du véhicule	413
capot	19, 376	système de vision périphérique (Top View		Pneus	387
par radiocommande	139	Camera)	351	accessoires	388
trappe à carburant	370	Traction d'une remorque	364	à profil unidirectionnel	387
Ouvrir et fermer	16, 137	Passage à gué de chaussées inondées	289	avec sens de rotation obligatoire	59
avec la commande de verrouillage centra-		Passage des vitesses		changer	56
lisé	141	boîte mécanique	43	dimensions	390
avec le barillet de serrure	16	Passager		indicateurs d'usure	389
glaces	153	voir Position assise correcte	67, 69	kit de réparation	90
hayon arrière	17	Passagers de la banquette arrière		longévité	388
hayon arrière à ouverture et fermeture		voir Position assise correcte	67, 69	pneus neufs	390
électriques	150	Patère	180	pression des pneus	388
par radiocommande	139	Pédales	72	Pneus d'hiver	
toit ouvrant	156	Peinture du véhicule		transmission intégrale	290
		entretien	404	Pneus d'hiver	396
P		Périodicités d'entretien	129, 378	Poids et charges	414
Palettes de changement de vitesse (boîte		Perturbations causées par un téléphone mo-		Poids remarquables	
automatique)	276	bile	205	charger une remorque	363
Panneaux de signalisation		Phares		Poids tractés	414
affichage à l'écran	123	Remplacer une ampoule	102	Poignée de la porte	16, 111
Panne de moteur		voyages à l'étranger	166	Porte-boissons	179
témoin	288	Phares Full LED	102	Porte-vélos	
Pare-brise		Pièces de rechange	368	charge maximale	361
dégivrage	195	Pièces de rechange d'origine SEAT	400	montage d'un porte-vélos sur la boule d'at-	
Pare-soleil	168	Pile	146	telage escamotable	361
Park Assist		remplacer sur la radiocommande (chauf-		Portes	
voir Système de stationnement assisté		fage stationnaire)	198	ouverture et fermeture	16
(Park Assist)	331	Placement de la sangle de la ceinture		sécurité enfants	147
ParkPilot		ceintures de sécurité	21	Position assise correcte	
voir Aide au stationnement	339, 341, 346	dans le cas des femmes enceintes	21	conducteur	67
Particularités		Places du véhicule	72	passager	69
démarrer le moteur par remorquage	94	Plage arrière du coffre à bagages		passagers de la banquette arrière	69
démarrer par remorquage	94	rangement	183	Position correcte	67

Poste de conduite		Radiocommande (chauffage stationnaire) ..	197	témoin d'alerte et de contrôle	296
vue d'ensemble	111	remplacer la pile	198	utilisation	296
Précautions à prendre avant chaque départ ..	66	Rangement		Régulateur de vitesse adaptatif	296, 306
Préchauffage	259	boîte à gants	179	capteur radar	308
Préchauffer le moteur	263	éclairage de la boîte à gants	168	désactivation temporaire	313
Press & Drive		Rangements	178, 180	dysfonctionnement	307
bouton de démarrage	261	sièges avant	178	fonction permettant d'éviter les dépasse-	
Mettre le moteur en marche	263	tablette escamotable	178	ments par la droite	313
Pression de gonflage des pneus	388, 415	RCTA		indications sur l'écran	308
Pression de l'huile moteur		voir Assistant de sortie de stationne-		situations de conduite particulières	314
témoin de contrôle	379	ment (RCTA)	323	témoin d'alerte et de contrôle	307
Prise de courant	180	Rear Traffic Alert	327	utiliser	309
Prises de courant		Rear View Camera	353	Régulation antipatinage	269
remorque	362	Recharger la batterie	385	Régulation de la distance	
Produits d'entretien du véhicule	401	Recommandation de rapport	282	voir Régulateur de vitesse adaptatif	306
Profil de conduite	329	Recyclage de l'air ambiant	194	Remontée et abaissement automatiques	
Profils d'information	115	Réduction catalytique sélective		lève-glaces électriques	155
Profondeur des sculptures des pneus	389	voir Système d'épuration des gaz d'échap-		Remorquage	
Projecteurs		pement (diesel)	373	câble de remorquage	359, 362
lave-projecteurs	169	Réglage		Remorquage du véhicule	61
Projecteurs antibrouillard avec fonction vira-		feux	167	Remorque	356
ge	163	Réglage de la portée des phares	167	aide au stationnement	345, 348
Propriétés des huiles	50	Réglage des appuie-tête		alarme antivol	362
Protection anti-soulèvement	149	appuie-tête avant	174	assistant d'angle mort (BSD)	328
Protection solaire	168	Réglage dynamique de la portée des phares ..	167	Attelage	361
Protection volumétrique et protection anti-		Régler		charger	363
soulèvement	149	appuie-tête arrière	71, 174	charge verticale sur flèche du timon ..	357, 363
activation	148	appuie-tête avant	71, 174	conditions techniques	358
R		heure	125	conduite avec remorque	364
Radio		menu Véhicule	37	Connexion	361
changement de fréquence	222	sièges	67	déverrouiller électriquement la boule d'at-	
menu principal	222	sièges avant	173	telage	360
RADIO		Régulateur de vitesse	42, 296	dysfonctionnement	363
indications et icônes	222	indication à l'écran	298	feux arrière	359, 362
		témoin	297	Feux arrière à LED	359, 362

montage ultérieur d'un dispositif d'attelage	367	Remplissage du réservoir	370	S	Sac pour filet	
particularités	328	Réparation des pneus	90		coffre	185
poids remarquables	363	Retour chez soi (Coming Home)	164	Safelock	146	
prise de courant	362	Rétracteurs de ceinture	77	<i>voir aussi</i> Système de sécurité antivol	137	
réglage des projecteurs	364	Rétracteurs de ceintures	22	Sculptures du pneu	389	
rétroviseurs extérieurs	359	témoin	84	SEAT Digital Cockpit	114	
stabilisation de l'ensemble véhicule tracteur/remorque	365	Rétroviseur	171	carte de navigation	115	
intérieur anti-éblouissement	171	<i>voir aussi</i> Rétroviseurs	171	profils d'information	115	
Remorquer le véhicule	94, 95	Rétroviseur intérieur		SEAT Drive Profile	329	
avec un dispositif d'attelage	95	anti-éblouissement	171	SEAT Media Control	219	
barre de remorquage	95	Rétroviseurs		transmission de données et fonctions de contrôle	219	
boîte automatique	95	régler les rétroviseurs extérieurs	172	SEAT Service Mobility	401	
boîte manuelle	95	Rétroviseurs extérieurs		Sécurité		
câble de remorquage	95	chauffants	172	conduite sûre	66	
conseils de conduite	98	conduire avec une remorque	359	désactivation de l'airbag du passager		
interdiction de remorquage	95	extérieurs	172	avant	24	
œillet de remorquage arrière	97	réglage	22	sécurité enfants	85	
œillet de remorquage avant	96	Risques pour les passagers qui ne bouclent pas leur ceinture	75	sièges pour enfant	85	
particularités	94, 96	Rodage		Sécurité enfants		
transmission intégrale	95	moteur neuf	283	lève-glaces électriques	153	
Remplacement		plaquettes de frein neuves	265	Sens de rotation		
pièces	368	pneus neufs	387	pneus	59	
Remplacement des balais	64, 93	Roues	387, 415	Serrure de la porte	16	
Remplacement d'une ampoule		chaînes à neige	60	Service d'entretien	378	
clignotant	104	changer	56	Servodirection		
feu de route sur la position	104	enjoleur central de roue	57	<i>voir</i> Direction électromécanique	282	
feux de croisement	103	permutation	390	Siège		
Remplacer la pile		remplacement	59	chauffage	175	
de la clé du véhicule	146	roue de secours	395	Siège électrique	21	
Remplacer une ampoule		roues neuves	390	Siège avant		
ampoule arrière du hayon arrière	106	RTCA	327	réglage manuel	20	
éclairage de la plaque d'immatriculation ..	107					
feu arrière latéral	106					
phare antibrouillard	105					

Sièges		Synoptique		Système de stationnement assisté (Park Assist)	331
réglage	173	levier des clignotants et des feux de route .	160	achèvement prématuré	332
Sièges pour enfant	26, 87	Système airbag		conditions de stationnement	336
classification par groupes	87	airbags rideaux	26	conditions pour sortir d'un stationnement .	338
fixation à l'aide de la ceinture de sécurité ...	28	Système antiblocage	269	dysfonctionnement	331
système ISOFIX	30	Système de contrôle de la pression des		interruption automatique	332
système Top Tether	30, 33	pneus	392	intervention automatique sur les freins ...	339
Sièges pour enfants		Système de contrôle d'émissions		sortir d'un stationnement (uniquement de	
consignes de sécurité	26, 85	témoin	288	places en créneau)	338
Signal sonore		Système de détection de signalisation routiè-		stationner en bataille	336
ceinture de sécurité détachée	73	re	123	stationner en créneau	336
feux	159	affichage à l'écran	123	Système de vision périphérique (Top View	
témoins d'alerte et de contrôle	132	alerte de vitesse	124	Camera)	348
Soin du véhicule		dommages sur le pare-brise	125	écran	350
position d'entretien des balais	64	fonctionnement	122	instructions d'utilisation	350
Sortir d'un stationnement à l'aide du système		remorque	124	menus	351
de stationnement assisté	338	Système de déverrouillage sélectif	140	modes	351
SSD		Système de fermeture et de démarrage Key-		particularités	351
voir Jukebox (SSD)	230	less Access		Système d'aide au stationnement	
Stabilisation de l'ensemble véhicule trac-		voir Keyless Access	141	Système d'aide au stationnement arrière .	346
teur/remorque	365	Système de freinage		voir aussi Aide au stationnement .	339, 341, 346
Start-Stop	291	témoin	266	Système d'aide au stationnement arrière ...	346
Stationnement	268, 277	Système de navigation		Système d'airbags	23, 78
Stationner		lecteur de CD-ROM	179	activation	80
à l'aide du système de stationnement as-		Système de préchauffage		airbag de genoux	25
sisté (Park Assist)	336	témoin	288	airbags frontaux	23, 81
Stationner (boîte automatique)	277	Système de refroidissement		airbags latéraux	25
Stockage des informations sur les accidents .	408	contrôler le liquide de refroidissement	381	description	79
Stores pare-soleil		faire l'appoint de liquide de refroidisse-		fonctionnement	80
dispositif anti-pincement (toit ouvrant)	158	ment	381	Système d'alarme antivol	148
toit ouvrant	157	Système de sécurité antivol	16, 137, 146	voir aussi Alarme antivol	137
Symbole de la clé anglaise	129	Système de stationnement		Système d'assistant de marche arrière	353
Symboles d'alerte		voir Aide au stationnement	339, 341, 346		
voir Témoins d'alerte et de contrôle	132				

Système d'épuration des gaz d'échappement			
filtre à particules	289		
Système d'épuration des gaz d'échappement (diesel)	373		
Système d'infodivertissement	37, 201		
accès à Internet	221		
activation et désactivation	205		
audio Bluetooth®	229		
audio Wi-Fi	231		
AUX-IN	228		
boutons-poussoirs rotatifs	205		
carte mémoire	227		
casques de vérification	206		
clavier virtuel	208		
configuration initiale	209		
consignes de sécurité	201		
consignes générales d'utilisation	205		
coupure du son (mute)	206		
défilement (écran)	208		
délai d'attente	205		
DVD	232		
écran tactile	206		
Jukebox (SSD)	230		
lecteur de CD	227		
logos des stations	223		
masque de saisie	208		
menu principal Images	233		
menu Véhicule	248		
mise à jour des données de navigation	235		
mode Radio	222		
mode Téléphone	249		
modification du volume	206		
navigation	234		
partage d'une connexion Wi-Fi	220		
recherche dans les listes	208		
saisie de texte	208		
touche de défilement	208		
touches de fonction	206		
touches de mémoire	223		
touches du système d'infodivertissement	205		
USB	228		
vue d'ensemble de l'appareil	203, 204		
Wi-Fi	220		
Wi-Fi Protected Setup (WPS)	221		
Système d'airbag			
désactivation de l'airbag frontal	83		
témoin	84		
Système d'assistance au freinage d'urgence			
capteur radar	303		
désactivation temporaire	305		
dysfonctionnement	303		
fonctionnement	304		
indications à l'écran	301		
limitations du système	305		
Système ISOFIX	30, 32		
Système porte-bagages	187		
Systèmes de contrôle de la pression des pneus			
indicateur de contrôle de la pression des pneus	394		
Systèmes d'aide à la conduite			
activer	132		
désactiver	132		
Système d'aide au stationnement arrière	346		
Systèmes d'assistance			
ACC	306		
aide au stationnement Plus	341		
assistant de descente	294		
assistant de sortie de stationnement (RCTA)	323		
assistant d'angle mort (BSD) doté de l'assistant de sortie de stationnement (RCTA)	323		
assistant d'urgence (Emergency Assist)	321		
assistant embouteillages	319		
contrôle de la pression des pneus	393		
fonction Auto Hold	294		
indicateur de contrôle de la pression des pneus	394		
limiteur de vitesse	297		
régulateur de vitesse adaptatif	306		
système de contrôle de la pression des pneus	392		
système de détection de signalisation routière	122		
système de stationnement assisté (Park Assist)	331		
système de vision périphérique (Top View Camera)	348		
Systèmes d'assistance			
détection de la fatigue	121		
freinage d'urgence (Front Assist)	301		
régulateur de vitesse	296		
Système Start-Stop			
arrêter et démarrer le moteur	291		
désactiver et activer	293		
fonctionnement	291		
indications destinées au conducteur	291		
le moteur démarre de lui-même	291		
le moteur ne s'arrête pas	291		
témoins	291		
Système Top Tether	30, 33		

- T**
- Tableau de bord 41, 112, 113, 114
 cadrans 113, 114
 écran 113, 114
 indications à l'écran 116, 118
 numérique [SEAT Digital Cockpit] 114
 structure des menus 118
 utilisation à l'aide du volant multifonction . . . 131
 utilisation avec le levier d'essuie-glace 131
- Tablette escamotable 178
- Tapis de sol 72
- Téléphone
 association du téléphone mobile 251
 indications et symboles 254
 informations générales 249
 lieux soumis à des normes spécifiques 250
 listes d'appels 255
 menu principal 253
 profils Bluetooth® 251
 saisir un numéro de téléphone 255
- Téléphones mobiles 368
- témoins
 assistant de descente 294
- Témoins
 boule d'attelage 360
 direction électromécanique 283
 dispositif d'attelage 358
 faire le plein 127
 liquide de refroidissement du moteur 128
 réserve de carburant 127
- Témoins de contrôle
 assistant de sortie de stationnement
 (RTCA) 324
 assistant d'angle mort (BSD) 324
- Témoins d'alerte et de contrôle 41, 132
 alternateur 385
 appuyer sur la pédale de frein 307
 ASR 269, 271
 boîte de vitesses 273
 ceinture de sécurité 73
 contrôle d'émissions 288
 EDS 269
 ESC 269, 271
 faire le plein 370
 feux 159
 filtre à particules 288, 289
 frein de stationnement électronique 266
 gestion du moteur 288
 Lane Assist 316
 radiocommande [chauffage stationnaire] . . 197
 régulateur de vitesse 297
 régulateur de vitesse adaptatif 307
 signal sonore 132
 Start-Stop 291
 Système antiblocage ABS 269
 système de contrôle de la pression des
 pneus 393
 système de freinage 266
 système de préchauffage diesel 288
 tableau de bord 41
 verrouillage de la colonne de direction 283
- Témoins d'alerte et de contrôle
 airbags 83
 appuyer sur le frein 301
 changement de vitesse 281
 huile moteur 379
 régulateur de vitesse [GRA] 296
 système d'airbag 84
- Tension de la ceinture 77
- Textiles : nettoyer 405
- Tiptronic [boîte automatique] 273, 276
- Tire Mobility System
 voir Kit de crevaison 90
- Tiroir 178
- Toit coulissant panoramique 20
- Toit ouvrant 155
 dispositif anti-pincement 158
 dysfonctionnement 156
 fermer 156
 ouvrir 156
 store pare-soleil 157
- Toit ouvrant panoramique
 voir Toit ouvrant 155
- Toit panoramique coulissant
 ouverture et fermeture de confort 154
- Top Tether 30, 33
- Top View Camera
 voir Système de vision périphérique [Top
 View Camera] 348
- Totalisateur 114
 général 113, 114
 partiel 113, 114
- Totalisateur partiel 118
- Touches de fonction 206
- Touches du système d'infodivertissement ... 205
- Transmission de données 211
- Transmission intégrale 290
 chaînes à neige 290
 pneus d'hiver 290
 remorquage 95
- Transport d'enfants 85
- Transport d'objets
 charger une remorque 363
 conduite avec remorque 364

crochets pour sacs	185	Utilisation en hiver		Vitesse enclenchée	43
galerie porte-bagages	187	batterie	384	Volant	
œillets d'amarrage	184	diesel	373	palettes de changement de vitesse (boîte	
remorque	356	pneus	396	automatique)	276
sac pour filet	185			réglage	23, 68
système porte-bagages	187, 189	V		Volant multifonction	133
trappe de chargement pour le transport		Véhicule		Voyages à l'étranger	
d'objets longs	183	données distinctives	413	phares	166
Trappe de chargement pour le transport		lever	58	Vue d'ensemble	
d'objets longs	183	numéro de châssis	413	compartiment moteur	378
Travaux de réparation	368	numéro d'identification	413	de la structure des menus	118
Triangle de signalisation	165	plaque d'identification	413	des cadrans	114
		verrouillage et déverrouillage avec Keyless		poste de conduite	111
U		Access	141	témoins d'alerte et de contrôle	41
Urgences	90	Verrouillage anti-extraction de la clé de contact		Vue d'ensemble du côté conducteur	
ampoules	54	259	volant à droite	11
câbles de démarrage	62	Verrouillage centralisé	137	volant à gauche	10
changer une roue	56	alarme antivol	148	Vue d'ensemble du côté passager	
crevaisin	55	clé à radiocommande	139	volant à droite	13
déverrouillage et verrouillage d'urgence ..	92	commande de verrouillage centralisé	141	volant à gauche	12
feux de détresse	165	Keyless Access	141	Vue extérieure	8, 9
fusibles	53	lève-glaces	154	Vue intérieure	15
kit anticrevaisin	90	régler	140		
outillage de bord	90	système de déverrouillage sélectif	140	W	
programme d'urgence de la boîte automa-		toit coulissant/défecteur	154	Wi-Fi	220
tique	281	verrouillage d'urgence	17	Wi-Fi	
remorquage d'urgence du véhicule	61	Verrouillage d'urgence de la porte du passager		connexion d'une source audio externe	231
remplacer la batterie	386	avant	17	Wireless Charger	257
remplacer un fusible grillé	54	Verrouillage et déverrouillage			
USB	257	avec Keyless Access	141	X	
connexion d'un support de données externe		Verrouiller et déverrouiller		XDS	270
.....	228	avec la commande de verrouillage centralisé			
Usure des pneus	389	141		
		avec le barillet de serrure	16		
		Vidange d'huile	381		

Le but de SEAT S.A. étant le développement constant de tous ses types et modèles de véhicules, vous comprendrez que cela peut nous amener à tout moment à réaliser des modifications concernant l'apparence, l'équipement et la technique du véhicule fourni. Par conséquent, nul droit ne pourra se fonder sur les données, les illustrations et les descriptions contenues dans ce Manuel.

Les textes, les illustrations et les normes contenus dans ce manuel ont été réalisés sur la base des informations disponibles au moment de l'impression. Sauf erreur ou omission, l'information rassemblée dans le présent manuel est valable à la date de mise sous presse.

SEAT interdit la réimpression, la reproduction et la traduction totale ou partielle sans son autorisation écrite.

SEAT se réserve expressément tous les droits conformément à la loi sur le "Copyright". Droits aux modifications réservés.

 Ce papier est fabriqué avec de la cellulose blanchie sans l'utilisation de chlore.

© SEAT S.A. - Réimpression : 15.11.18

Francés 575012740BH (11.18)



575012740BH

